

Dell™ OptiPlex™ GX520

# Quick Reference Guide

**Models DCTR, DCNE, DCSM**

## Notes, Notices, and Cautions



**NOTE:** A NOTE indicates important information that helps you make better use of your computer.



**NOTICE:** A NOTICE indicates either potential damage to hardware or loss of data and tells you how to avoid the problem.



**CAUTION:** A CAUTION indicates a potential for property damage, personal injury, or death.

If you purchased a Dell™ n Series computer, any references in this document to Microsoft® Windows® operating systems are not applicable.

The *Quick Reference Guide*, *Drivers and Utilities* CD, and operating system media are optional and may not ship with all computers.

## Abbreviations and Acronyms

For a complete list of abbreviations and acronyms, see the Glossary in the *User's Guide*.

---

**Information in this document is subject to change without notice.**

© 2005–2006 Dell Inc. All rights reserved.

Reproduction in any manner whatsoever without the written permission of Dell Inc. is strictly forbidden.

Trademarks used in this text: *Dell*, *OptiPlex*, and the *DELL* logo are trademarks of Dell Inc.; *Microsoft* and *Windows* are registered trademarks of Microsoft Corporation; *Intel* and *Pentium* are registered trademarks of Intel Corporation.

Other trademarks and trade names may be used in this document to refer to either the entities claiming the marks and names or their products. Dell Inc. disclaims any proprietary interest in trademarks and trade names other than its own.

Models DCTR, DCNE, DCSM

August 2006

P/N R9730

Rev. A02

# Contents

<b>Finding Information</b> . . . . .	<b>5</b>
<b>System Views</b> . . . . .	<b>8</b>
Mini Tower Computer — Front View . . . . .	8
Mini Tower Computer — Back View . . . . .	10
Desktop Computer — Front View. . . . .	11
Desktop Computer — Back View. . . . .	13
Small Form Factor Computer — Front View . . . . .	14
Small Form Factor Computer — Back View . . . . .	15
Back-Panel Connectors . . . . .	16
<b>Removing the Computer Cover.</b> . . . . .	<b>18</b>
Before You Begin . . . . .	18
Mini Tower Computer. . . . .	19
Desktop Computer . . . . .	21
Small Form Factor Computer . . . . .	22
<b>Inside Your Computer</b> . . . . .	<b>23</b>
Mini Tower Computer. . . . .	23
Desktop Computer . . . . .	24
Small Form Factor Computer . . . . .	25
<b>Setting Up Your Computer</b> . . . . .	<b>25</b>
<b>Solving Problems</b> . . . . .	<b>28</b>
Dell Diagnostics. . . . .	28
System Lights . . . . .	31
<b>Diagnostic Lights.</b> . . . . .	<b>32</b>
Beep Codes . . . . .	35
Running the Dell™ IDE Hard Drive Diagnostics . . . . .	36
Resolving Software and Hardware Incompatibilities . . . . .	36
Using Microsoft® Windows® XP System Restore . . . . .	36
Reinstalling Microsoft® Windows® XP . . . . .	38
<b>Using the Drivers and Utilities CD.</b> . . . . .	<b>41</b>
 Index. . . . .	 43







# Finding Information

 **NOTE:** Some features may not be available for your computer or in certain countries.

 **NOTE:** Additional information may ship with your computer.

What Are You Looking For?	Find It Here
<ul style="list-style-type: none"><li>• A diagnostic program for my computer</li><li>• Drivers for my computer</li><li>• My computer documentation</li><li>• My device documentation</li><li>• Desktop System Software (DSS)</li></ul>	<p><b>Drivers and Utilities CD (also known as the ResourceCD)</b></p> <p><b>NOTE:</b> The <i>Drivers and Utilities</i> CD is optional and may not ship with your computer.</p>  <p>Documentation and drivers are already installed on your computer. You can use the CD to reinstall drivers (see "Using the Drivers and Utilities CD" on page 41), run the Dell Diagnostics (see "Starting the Dell Diagnostics From the Drivers and Utilities CD" on page 29), or access your documentation. Readme files may be included on your CD to provide last-minute updates about technical changes to your computer or advanced technical-reference material for technicians or experienced users.</p> <p><b>NOTE:</b> Drivers and documentation updates can be found at <a href="http://support.dell.com">support.dell.com</a>.</p>
<ul style="list-style-type: none"><li>• Operating system updates and patches</li></ul>	<p><b>Desktop System Software (DSS)</b></p> <p>Located on the <i>Drivers and Utilities</i> CD and the Dell Support website at <a href="http://support.dell.com">support.dell.com</a>.</p>
<ul style="list-style-type: none"><li>• Warranty information</li><li>• Terms and Conditions (U.S only)</li><li>• Safety instructions</li><li>• Regulatory information</li><li>• Ergonomics information</li><li>• End User License Agreement</li></ul>	<p><b>Dell™ Product Information Guide</b></p> 
<ul style="list-style-type: none"><li>• How to remove and replace parts</li><li>• Specifications</li><li>• How to configure system settings</li><li>• How to troubleshoot and solve problems</li></ul>	<p><b>User's Guide</b></p> <p>Available in the Microsoft® Windows® XP Help and Support Center:</p> <ol style="list-style-type: none"><li>1 Click the <b>Start</b> button and click <b>Help and Support</b>.</li><li>2 Click <b>User's and system guides</b> and click <b>User's guides</b>.</li></ol> <p>The <i>User's Guide</i> is also available on the optional <i>Drivers and Utilities</i> CD.</p>

## What Are You Looking For?

- Service Tag and Express Service Code
- Microsoft Windows License Label

## Find It Here

### Service Tag and Microsoft Windows License

These labels are located on your computer.

- Use the Service Tag to identify your computer when you use [support.dell.com](http://support.dell.com) or contact technical support.
- Enter the Express Service Code to direct your call when contacting technical support.



- Solutions — Troubleshooting hints and tips, articles from technicians, online courses, frequently asked questions
- Community — Online discussion with other Dell customers
- Upgrades — Upgrade information for components, such as memory, the hard drive, and the operating system
- Customer Care — Contact information, service call and order status, warranty, and repair information
- Service and support — Service call status and support history, service contract, online discussions with technical support
- Reference — Computer documentation, details on computer configuration, product specifications, and white papers
- Downloads — Certified drivers, patches, and software updates
- Desktop System Software (DSS) — If you reinstall the operating system for your computer, you should also reinstall the DSS utility. DSS provides critical updates for your operating system and support for Dell™ 3.5-inch USB floppy drives, Intel® Pentium® M processors, optical drives, and USB devices. DSS is necessary for correct operation of your Dell computer. This software automatically detects your computer and operating system and installs the updates appropriate for your configuration.

### Dell Support Website — [support.dell.com](http://support.dell.com)

**NOTE:** Select your region to view the appropriate support site.

The Dell Support website provides several online tools, including:



- Troubleshooting — Hints and tips, articles from technicians, and online courses
- Upgrades — Upgrade information for components, such as memory, the hard drive, and the operating system
- Services and Warranties — Contact information, order status, warranty, and repair information
- Downloads — Drivers, patches, and software updates
- User guides — Computer documentation and product specifications

What Are You Looking For?	Find It Here
<ul style="list-style-type: none"> <li>• Service call status and support history</li> <li>• Top technical issues for my computer</li> <li>• Frequently asked questions</li> <li>• File downloads</li> <li>• Details on my computer configuration</li> <li>• Service contract for my computer</li> </ul>	<p><b>Dell Premier Support Website — <a href="http://premiersupport.dell.com">premiersupport.dell.com</a></b></p> <p>The Dell Premier Support website is customized for corporate, government, and education customers. This website may not be available in certain regions.</p>
<ul style="list-style-type: none"> <li>• How to use Windows XP</li> <li>• Documentation for my computer</li> <li>• Documentation for devices (such as a modem)</li> </ul>	<p><b>Windows Help and Support Center</b></p> <ol style="list-style-type: none"> <li>1 Click the <b>Start</b> button and click <b>Help and Support</b>.</li> <li>2 Type a word or phrase that describes your problem and click the arrow icon.</li> <li>3 Click the topic that describes your problem.</li> <li>4 Follow the instructions on the screen.</li> </ol>
<ul style="list-style-type: none"> <li>• How to reinstall my operating system</li> </ul>	<p><b>Operating System CD</b></p> <p><b>NOTE:</b> The <i>Operating System</i> CD is optional and may not ship with your computer.</p> <p>The operating system is already installed on your computer. To reinstall your operating system, use the <i>Operating System</i> CD. See your online <i>User's Guide</i> for instructions.</p> <div data-bbox="601 855 801 1055" data-label="Image"> </div> <p>After you reinstall your operating system, use the optional <i>Drivers and Utilities</i> CD to reinstall drivers for the devices that came with your computer.</p> <p>Your operating system product key label is located on your computer.</p> <p><b>NOTE:</b> The color of your CD varies based on the operating system you ordered.</p>
<ul style="list-style-type: none"> <li>• Regulatory model information and chassis type</li> </ul>	<ul style="list-style-type: none"> <li>• DCTR — Mini tower chassis</li> <li>• DCNE — Desktop chassis</li> <li>• DCSM — Small form factor chassis</li> </ul>

# System Views

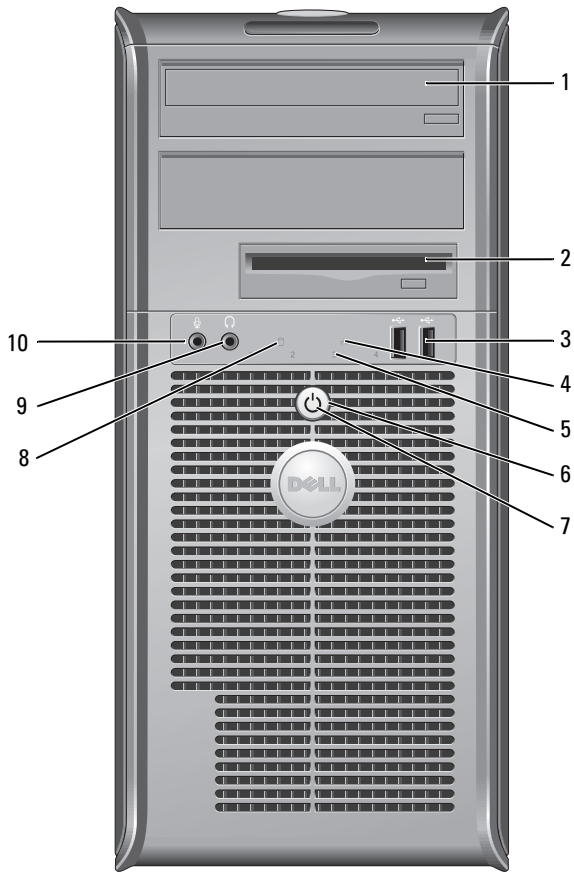
## Mini Tower Computer — Front View



1	CD/DVD drive	Insert a CD or DVD (if applicable) into this drive.
2	floppy drive	Insert a floppy disk into this drive.
3	USB 2.0 connectors (2)	<p>Connect USB devices such as a mouse, keyboard, memory key, printer, joystick, and computer speakers into either of the USB connectors.</p> <p>It is recommended that you use the USB connectors on the back panel for devices that typically remain connected, such as printers and keyboards.</p>
4	LAN indicator light	This light indicates that a LAN (network) connection is established.
5	diagnostic lights	Use these lights to help you troubleshoot a computer problem based on the diagnostic code. For more information, see "Diagnostic Lights" on page 32.
6	power button	<p>Press this button to turn on the computer.</p> <p> <b>NOTICE:</b> To avoid losing data, do not turn off the computer by pressing the power button for 6 seconds or longer. Instead, perform an operating system shutdown.</p> <p> <b>NOTICE:</b> If your operating system has ACPI enabled, when you press the power button the computer will perform an operating system shutdown.</p>
7	power light	<p>The power light illuminates and blinks or remains solid to indicate different operating states:</p> <ul style="list-style-type: none"> <li>• No light — The computer is turned off.</li> <li>• Steady green — The computer is in a normal operating state.</li> <li>• Blinking green — The computer is in a power-saving mode.</li> <li>• Blinking or solid amber — See "Power Problems" in your online <i>User's Guide</i>.</li> </ul> <p>To exit from a power-saving mode, press the power button or use the keyboard or the mouse if it is configured as a wake device in the Windows Device Manager. For more information about sleep modes and exiting from a power-saving mode, see "Power Management" in your online <i>User's Guide</i>.</p> <p>See "System Lights" on page 31 for a description of power light patterns that can help you troubleshoot problems with your computer.</p>
8	hard-drive activity light	This light flickers when the hard drive is in use.
9	headphone connector	Use the headphone connector to attach headphones and most kinds of speakers.
10	microphone connector	Use the microphone connector to attach a microphone.

## Mini Tower Computer — Back View

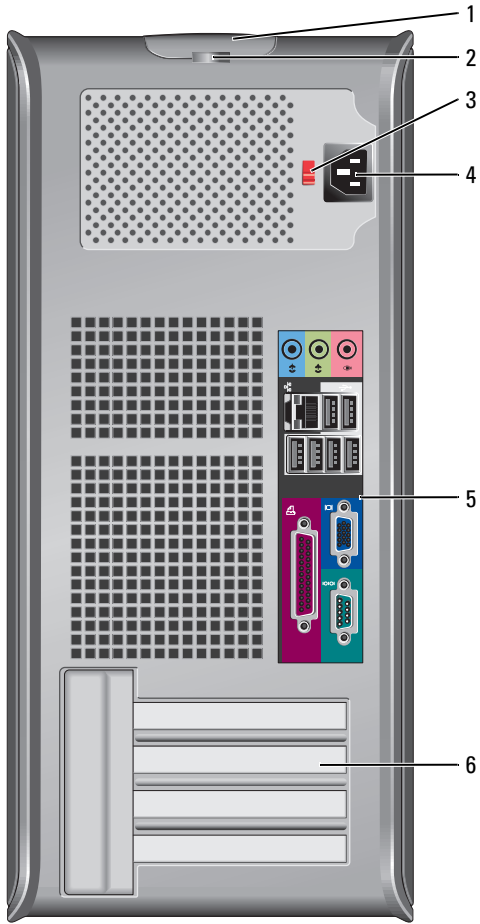

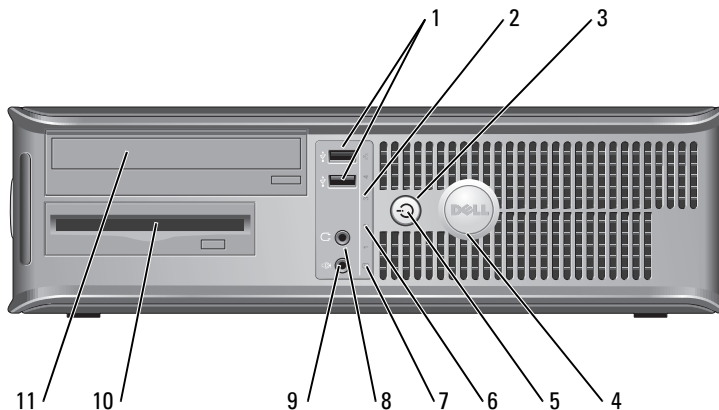

1	cover release latch	This latch allows you to open the computer cover.
2	padlock ring	Insert a padlock to lock the computer cover.
3	voltage selection switch	Your computer is equipped with a manual voltage-selection switch. To avoid damaging a computer with a manual voltage-selection switch, set the switch to the voltage that most closely matches the AC power available in your location. <b>➔ NOTICE:</b> In Japan, the voltage selection switch must be set to 115-V. Also, ensure that your monitor and attached devices are electrically rated to operate with the AC power available in your location.
4	power connector	Insert the power cable into this connector.
5	back-panel connectors	Plug serial, USB, and other devices into the appropriate connector.
6	card slots	You can access connectors for any installed PCI and PCI Express cards.

## Desktop Computer — Front View



1	USB 2.0 connectors (2)	Connect USB devices such as a mouse, keyboard, memory key, printer, joystick, and computer speakers into either of the USB connectors. It is recommended that you use the USB connectors on the back panel for devices that typically remain connected, such as printers and keyboards.
2	LAN indicator light	This light indicates that a LAN (network) connection is established.

3	power button	<p>Press this button to turn on the computer.</p> <p> <b>NOTICE:</b> To avoid losing data, do not turn off the computer by pressing the power button for 6 seconds or longer. Instead, perform an operating system shutdown.</p> <p> <b>NOTICE:</b> If your operating system has ACPI enabled, when you press the power button the computer will perform an operating system shutdown.</p>
4	Dell badge	The badge can be rotated to match the orientation of your computer. To rotate the badge, place your fingers around the outside of the badge, press firmly, and turn the badge. You can also rotate the badge using the slot provided near the bottom of the badge.
5	power light	<p>This light turns on and blinks or remains solid to indicate different operating states:</p> <ul style="list-style-type: none"> <li>• No light — The computer is turned off.</li> <li>• Steady green — The computer is in a normal operating state.</li> <li>• Blinking green — The computer is in a power-saving mode.</li> <li>• Blinking or solid amber — See "Power Problems" in your online <i>User's Guide</i>.</li> </ul> <p>To exit from a power-saving mode, press the power button or use the keyboard or the mouse if it is configured as a wake device in the Windows Device Manager. For more information about sleep modes and exiting from a power-saving mode, see "Power Management" in your online <i>User's Guide</i>.</p> <p>See "System Lights" on page 31 for a description of power light patterns that can help you troubleshoot problems with your computer.</p>
6	diagnostic lights	Use these lights to help you troubleshoot a computer problem based on the diagnostic code. For more information, see "Diagnostic Lights" on page 32.
7	hard-drive activity light	This light flickers when the hard drive is in use.
8	headphone connector	Use the headphone connector to attach headphones and most kinds of speakers.
9	microphone connector	Use the microphone connector to attach a microphone.
10	floppy drive	Insert a floppy disk into this drive.
11	CD/DVD drive	Insert a CD or DVD (if applicable) into this drive.



## Desktop Computer — Back View

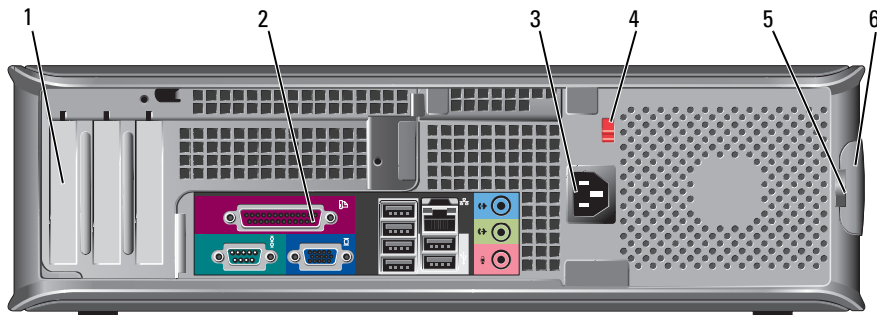

1	card slots	You can access connectors for any installed PCI and PCI Express cards.
2	back-panel connectors	Plug serial, USB, and other devices into the appropriate connector.
3	power connector	Insert the power cable into this connector.
4	voltage selection switch	Your computer is equipped with a manual voltage-selection switch. To avoid damaging a computer with a manual voltage-selection switch, set the switch to the voltage that most closely matches the AC power available in your location. <b>➡ NOTICE:</b> In Japan, the voltage selection switch must be set to 115-V. Also, ensure that your monitor and attached devices are electrically rated to operate with the AC power available in your location.
5	padlock ring	Insert a padlock to lock the computer cover.
6	cover release latch	Use this latch to open the computer cover.

## Small Form Factor Computer — Front View

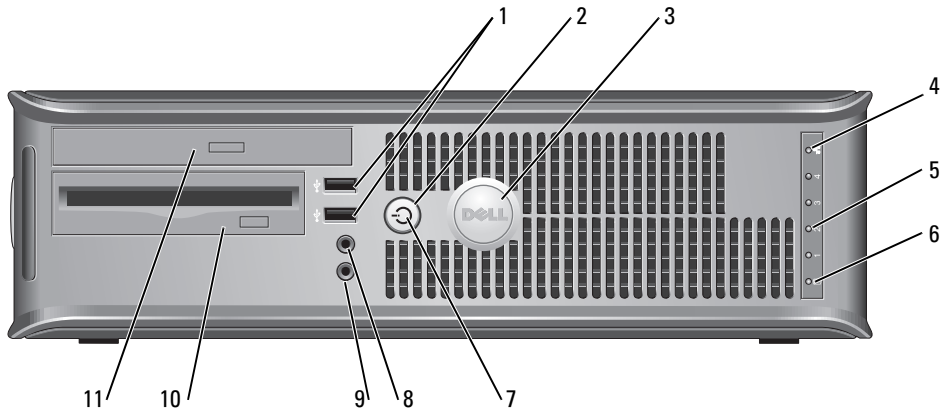

1	USB 2.0 connectors (2)	Connect USB devices such as a mouse, keyboard, memory key, printer, joystick, and computer speakers into either of the USB connectors.  It is recommended that you use the USB connectors on the back panel for devices that typically remain connected, such as printers and keyboards.
2	power button	Press this button to turn on the computer.  <b>➔ NOTICE:</b> To avoid losing data, do not turn off the computer by pressing the power button for 6 seconds or longer. Instead, perform an operating system shutdown.  <b>➔ NOTICE:</b> If your operating system has ACPI enabled, when you press the power button the computer will perform an operating system shutdown.
3	Dell badge	The badge can be rotated to match the orientation of your computer. To rotate the badge, place fingers around the outside of the badge, press firmly, and turn the badge. You can also rotate the badge using the slot provided near the bottom of the badge.
4	LAN indicator light	This light indicates that a LAN (network) connection is established.
5	diagnostic lights	Use these lights to help you troubleshoot a computer problem based on the diagnostic code. For more information, see "Diagnostic Lights" on page 32.
6	hard-drive activity light	This light flickers when the hard drive is in use.

7	power light	<p>Turns on and blinks or remains solid to indicate different operating states:</p> <ul style="list-style-type: none"> <li>• No light — The computer is turned off.</li> <li>• Steady green — The computer is in a normal operating state.</li> <li>• Blinking green — The computer is in a power-saving mode.</li> <li>• Blinking or solid amber — See "Power Problems" in your online <i>User's Guide</i>.</li> </ul> <p>To exit from a power-saving mode, press the power button or use the keyboard or the mouse if it is configured as a wake device in the Windows Device Manager. For more information about sleep modes and exiting from a power-saving mode, see "Power Management" in your online <i>User's Guide</i>.</p> <p>See "System Lights" on page 31 for a description of power light patterns that can help you troubleshoot problems with your computer.</p>
8	headphone connector	Use the headphone connector to attach headphones and most kinds of speakers.
9	microphone connector	Use the microphone connector to attach a microphone.
10	floppy drive	Insert a floppy disk into this drive.
11	CD/DVD drive	Insert a CD or DVD (if applicable) into this drive.

### Small Form Factor Computer — Back View

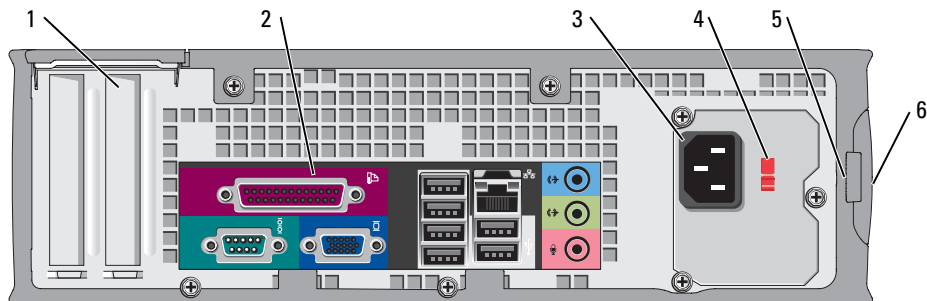

1	card slots	You can access connectors for any installed PCI and PCI Express cards.
2	back-panel connectors	Plug serial, USB, and other devices into the appropriate connector.
3	power connector	Connect the power cable to this connector.

4	voltage selection switch	Your computer is equipped with a manual voltage-selection switch. To avoid damaging a computer with a manual voltage-selection switch, set the switch to the voltage that most closely matches the AC power available in your location. <b>➔ NOTICE:</b> In Japan, the voltage selection switch must be set to 115-V. Also, ensure that your monitor and attached devices are electrically rated to operate with the AC power available in your location.
5	padlock ring	Insert a padlock to lock the computer cover.
6	cover release latch	Use this latch to open the computer cover.

## Back-Panel Connectors

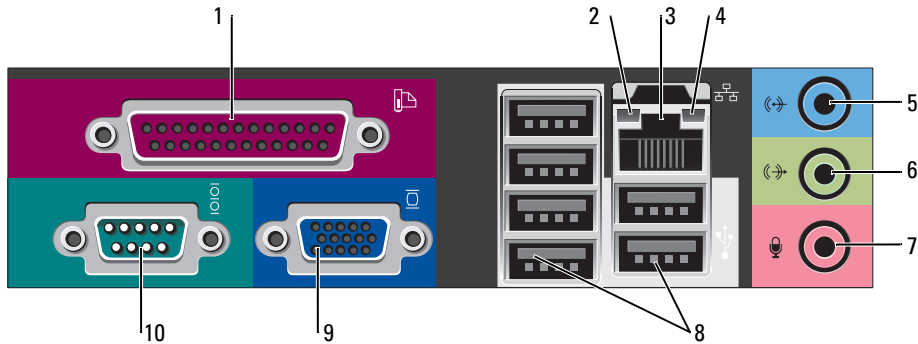

1	parallel connector	Connect a parallel device, such as a printer, to the parallel connector. If you have a USB printer, plug it into a USB connector. <b>NOTE:</b> The integrated parallel connector is automatically disabled if the computer detects an installed card containing a parallel connector configured to the same address. For more information, see "System Setup Options" in your online <i>User's Guide</i> .
2	link integrity light	<ul style="list-style-type: none"> <li>• Green — A good connection exists between a 10-Mbps network and the computer.</li> <li>• Orange — A good connection exists between a 100-Mbps network and the computer.</li> <li>• Yellow — A good connection exists between a 1-Gbps (or 1000-Mbps) network and the computer.</li> <li>• Off — The computer is not detecting a physical connection to the network.</li> </ul>

3	network adapter connector	<p>To attach your computer to a network or broadband device, connect one end of a network cable to either a network jack or your network or broadband device. Connect the other end of the network cable to the network adapter connector on the back panel of your computer. A click indicates that the network cable has been securely attached.</p> <p><b>NOTE:</b> Do not plug a telephone cable into the network connector.</p> <p>On computers with a network adapter card, use the connector on the card.</p> <p>It is recommended that you use Category 5 wiring and connectors for your network. If you must use Category 3 wiring, force the network speed to 10 Mbps to ensure reliable operation.</p>
4	network activity light	<p>This light flashes yellow when the computer is transmitting or receiving network data. A high volume of network traffic may make this light appear to be in a steady "on" state.</p>
5	line-in connector	<p>Use the blue line-in connector to attach a record/playback device such as a cassette player, CD player, or VCR.</p> <p>On computers with a sound card, use the connector on the card.</p>
6	line-out connector	<p>Use the green line-out connector to attach headphones and most speakers with integrated amplifiers.</p> <p>On computers with a sound card, use the connector on the card.</p>
7	microphone connector	<p>Use the pink microphone connector to attach a personal computer microphone for voice or musical input into a sound or telephony program.</p> <p>On computers with a sound card, the microphone connector is on the card.</p>
8	USB 2.0 connectors (6)	<p>Connect USB devices such as a mouse, keyboard, memory key, printer, joystick, and computer speakers into any of the USB connectors.</p>
9	video connector	<p>Plug the cable from your VGA-compatible monitor into the blue connector.</p> <p><b>NOTE:</b> If you purchased an optional graphics card, this connector will be covered by a cap. Connect your monitor to the connector on the graphics card. Do not remove the cap.</p> <p><b>NOTE:</b> If you are using a graphics card that supports dual monitors, use the y-cable that came with your computer.</p>
10	serial connector	<p>Connect a serial device, such as a handheld device, to the serial port. The default designations are COM1 for serial connector 1 and COM2 for serial connector 2.</p> <p>For more information, see "System Setup Options" in your online <i>User's Guide</i>.</p>

## Removing the Computer Cover

 **CAUTION:** Before you begin any of the procedures in this section, follow the safety instructions in the *Product Information Guide*.

 **CAUTION:** To guard against electrical shock, always unplug your computer from the electrical outlet before removing the cover.

### Before You Begin

 **NOTICE:** To avoid losing data, save and close any open files and exit any open programs before you turn off your computer.

- 1 Shut down the operating system:
  - a Save and close any open files, exit any open programs, click the **Start** button, and then click **Turn Off Computer**.
  - b In the **Turn off computer** window, click **Turn off**.

The computer turns off after the operating system shutdown process is complete.

- 2 Ensure that the computer and any attached devices are turned off. If your computer and attached devices did not automatically turn off when you shut down your operating system, turn them off now.

### Before Working Inside Your Computer

Use the following safety guidelines to help protect your computer from potential damage and to help ensure your own personal safety.

 **CAUTION:** Before you begin any of the procedures in this section, follow the safety instructions in the *Product Information Guide*.

 **NOTICE:** Only a certified service technician should perform repairs on your computer. Damage due to servicing that is not authorized by Dell is not covered by your warranty.

 **NOTICE:** When you disconnect a cable, pull on its connector or on its strain-relief loop, not on the cable itself. Some cables have a connector with locking tabs; if you are disconnecting this type of cable, press in on the locking tabs before you disconnect the cable. As you pull connectors apart, keep them evenly aligned to avoid bending any connector pins. Also, before you connect a cable, ensure that both connectors are correctly oriented and aligned.

To avoid damaging the computer, perform the following steps before you begin working inside the computer.

- 1 Turn off your computer if it is not already turned off.
-  **NOTICE:** To disconnect a network cable, first unplug the cable from your computer and then unplug it from the network wall jack.
- 2 Disconnect any telephone or telecommunication lines from the computer.

3 Disconnect your computer and all attached devices from their electrical outlets, and then press the power button to ground the system board.

4 Remove the computer stand, if it is attached.



**CAUTION:** To guard against electrical shock, always unplug your computer from the electrical outlet before removing the cover.



**NOTICE:** Before touching anything inside your computer, ground yourself by touching an unpainted metal surface, such as the metal at the back of the computer. While you work, periodically touch an unpainted metal surface to dissipate any static electricity that could harm internal components.

### Mini Tower Computer



**NOTICE:** Before touching anything inside your computer, ground yourself by touching an unpainted metal surface. While you work, periodically touch an unpainted metal surface to dissipate any static electricity that could harm internal components.

1 Follow the procedures in "Before You Begin" on page 18.

2 If you have installed a padlock through the padlock ring on the back panel, remove the padlock.

3 Lay the computer on its side as shown in the following illustration.

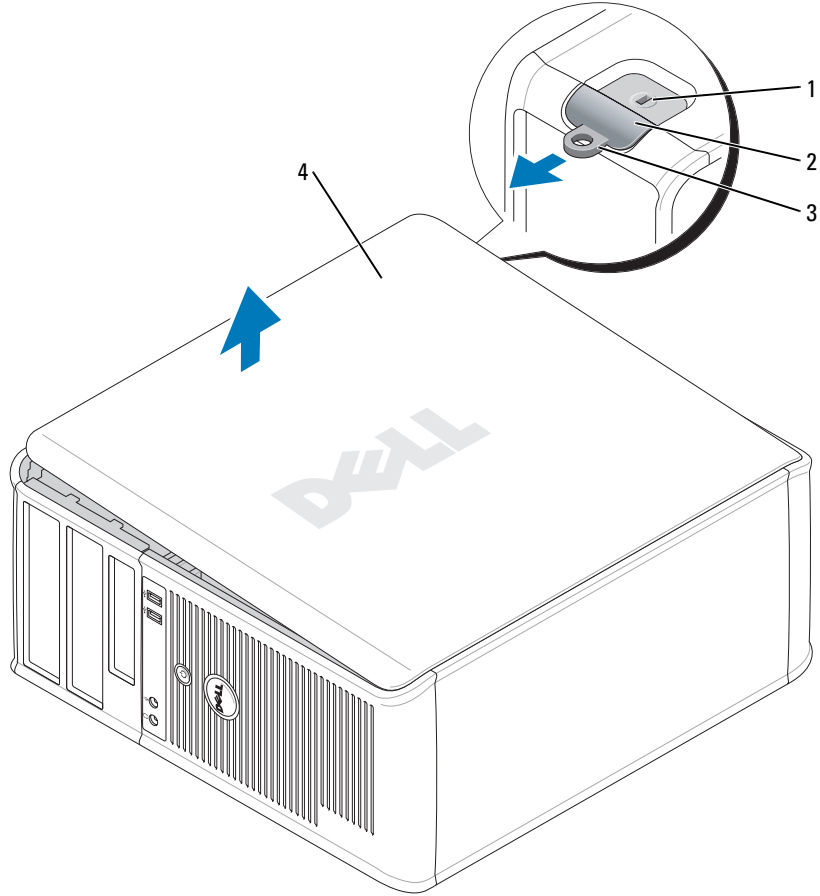

- |   |                     |
|---|---------------------|
| 1 | security cable slot |
| 2 | cover release latch |
| 3 | padlock ring        |
| 4 | computer cover      |

- 4** Slide the cover release latch back as you lift the cover.
- 5** Grip the sides of the computer cover and pivot the cover up using the hinge tabs as leverage points.
- 6** Remove the cover from the hinge tabs and set it aside on a clean, nonabrasive surface.



## Desktop Computer

- ➔ **NOTICE:** Before touching anything inside your computer, ground yourself by touching an unpainted metal surface. While you work, periodically touch an unpainted metal surface to dissipate any static electricity that could harm internal components.
- 1 Follow the procedures in "Before You Begin" on page 18.
  - 2 If you have installed a padlock through the padlock ring on the back panel, remove the padlock.
  - 3 Slide the cover release latch back as you lift the cover.
  - 4 Grip the sides of the computer cover and pivot the cover up using the hinge tabs as leverage points.
  - 5 Remove the cover from the hinge tabs and set it aside on a clean, nonabrasive surface.

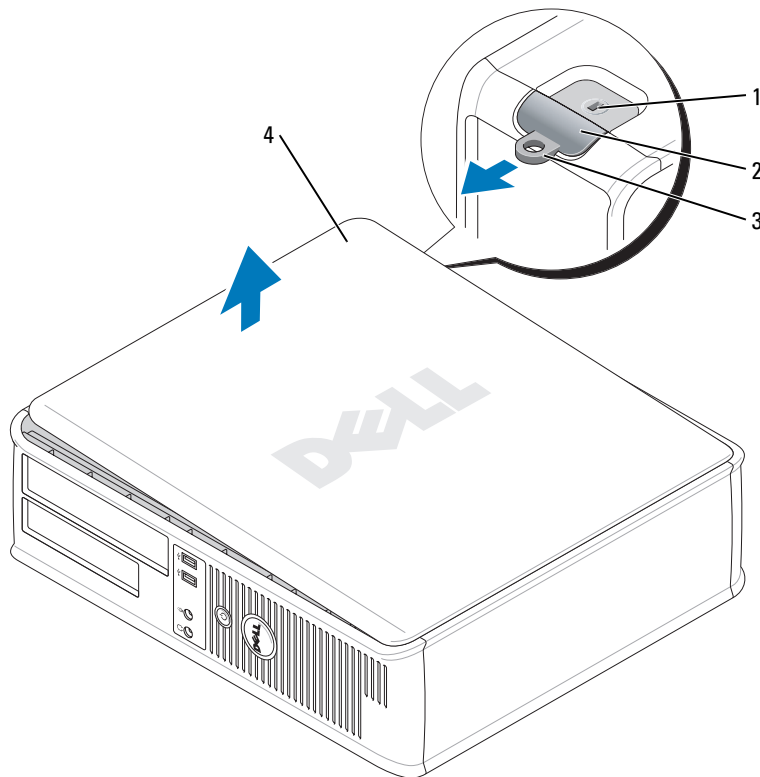

- 
- |   |                     |
|---|---------------------|
| 1 | security cable slot |
| 2 | cover release latch |
| 3 | padlock ring        |
| 4 | computer cover      |
-

## Small Form Factor Computer

**➔ NOTICE:** Before touching anything inside your computer, ground yourself by touching an unpainted metal surface. While you work, periodically touch an unpainted metal surface to dissipate any static electricity that could harm internal components.

- 1 Follow the procedures in "Before You Begin" on page 18.
- 2 If you have installed a padlock through the padlock ring on the back panel, remove the padlock.
- 3 Slide the cover release latch back as you lift the cover.
- 4 Grip the sides of the computer cover and pivot the cover up using the hinge tabs as leverage points.
- 5 Remove the cover from the hinge tabs and set it aside on a clean, nonabrasive surface.

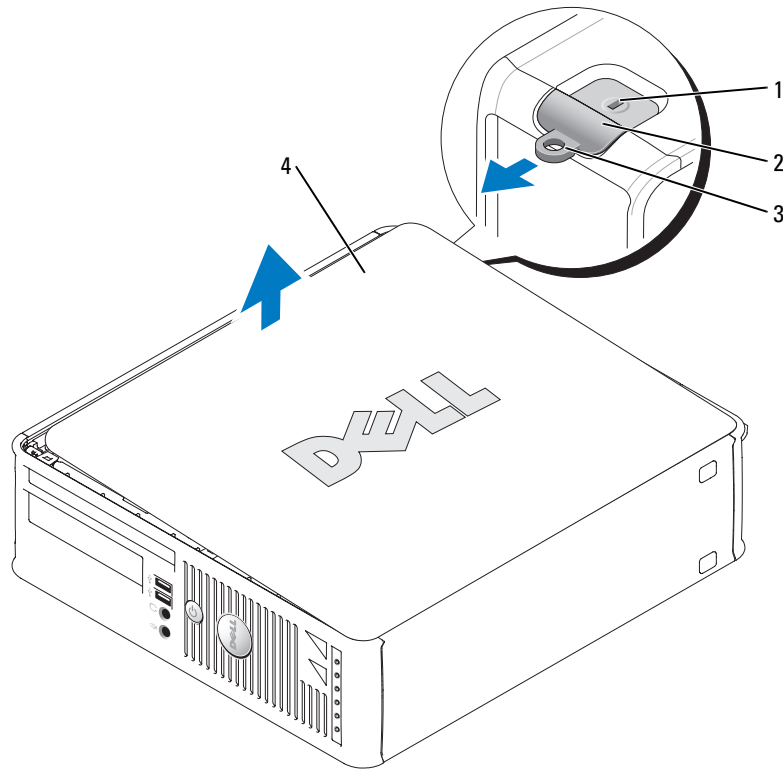

---

1 security cable slot

---

2 cover release latch

---

3 padlock ring

---

4 computer cover

---

# Inside Your Computer

## Mini Tower Computer

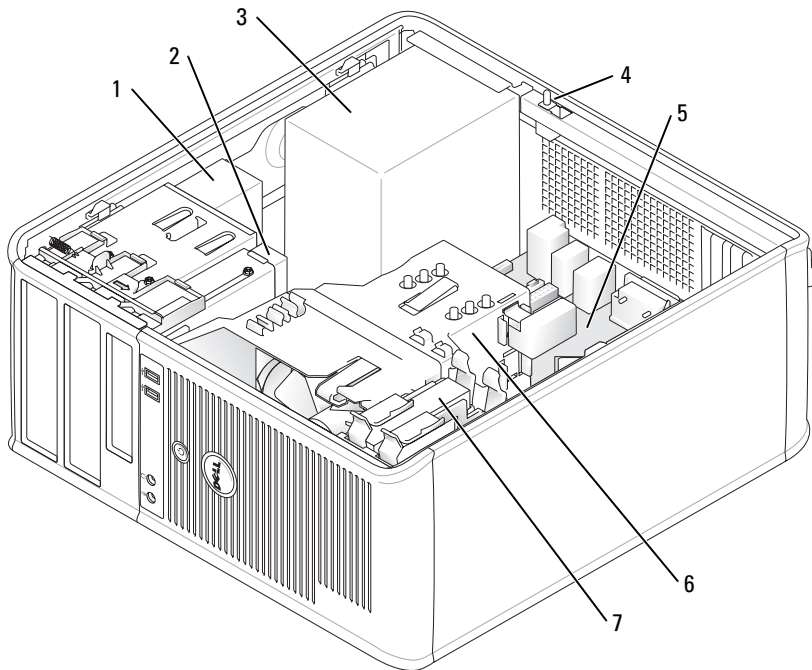

1	CD/DVD drive	5	system board
2	floppy drive	6	heat sink assembly
3	power supply	7	hard drive
4	chassis intrusion switch		

## Desktop Computer

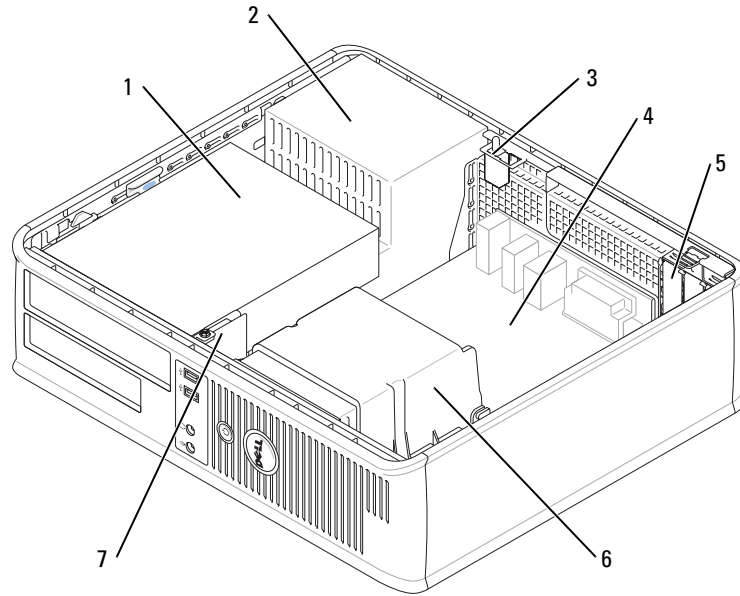

1	drives bay (CD/DVD, floppy, or hard drive)	5	two low-profile PCI card slots Optionally, you can install a PCI riser card that converts one low-profile PCI slot to two full-height slots. A total of three card slots are available: one low-profile and two full-height card slots.
2	power supply	6	heat sink assembly
3	chassis intrusion switch	7	front I/O panel
4	system board		

## Small Form Factor Computer

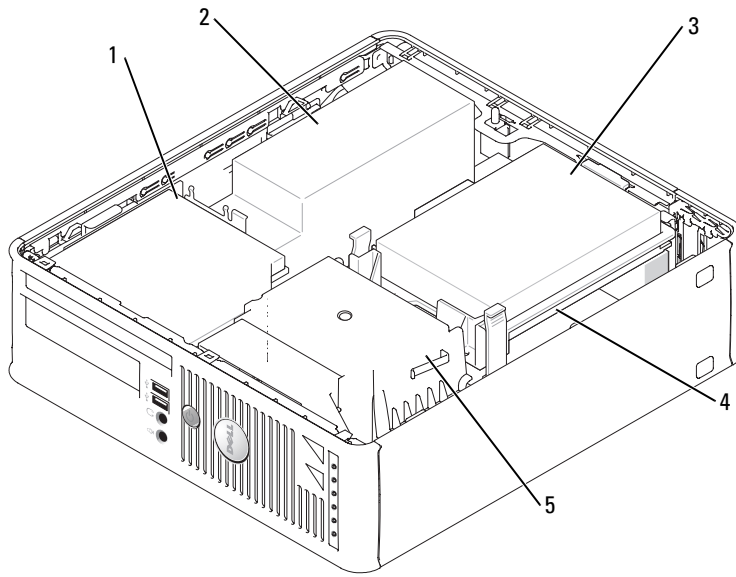

1	CD/DVD drive	4	system board
2	power supply and fan	5	heat sink assembly
3	hard drive		

## Setting Up Your Computer



**CAUTION:** Before performing any of the procedures in this section, follow the safety instructions in *Product Information Guide*.



**NOTICE:** If your computer has an expansion card installed (such as a modem card), connect the appropriate cable to the card, *not* to the connector on the back panel.



**NOTICE:** To help allow the computer to maintain proper operating temperature, ensure that you do not place the computer too close to a wall or other storage compartment that might prevent air circulation around the chassis.

You must complete all the steps to properly set up your computer. See the appropriate figures that follow the instructions.

- 1 Connect the keyboard and mouse.

 **NOTICE:** Do not attempt to operate a PS/2 mouse and a USB mouse simultaneously.

- 2 Connect the modem or network cable.

Insert the network cable, not the telephone line, into the network connector. If you have an optional modem, connect the telephone line to the modem.

 **NOTICE:** Do not connect a modem cable to the network adapter connector. Voltage from telephone communications can cause damage to the network adapter.

- 3 Connect the monitor.

Align and gently insert the monitor cable to avoid bending connector pins. Tighten the thumbscrews on the cable connectors.

 **NOTE:** Some monitors have the video connector underneath the back of the screen. See the documentation that came with your monitor for its connector locations.

- 4 Connect the speakers.

- 5 Connect power cables to the computer, monitor, and devices and connect the other ends of the power cables to electrical outlets.

- 6 Verify that the voltage selection switch is set correctly for your location.

Your computer has a manual voltage-selection switch. Computers with a voltage selection switch on the back panel must be manually set to operate at the correct operating voltage.

 **NOTICE:** To avoid damaging a computer with a manual voltage-selection switch, set the switch to the voltage that most closely matches the AC power available in your location.

 **NOTICE:** In Japan, the voltage selection switch must be set to 115-V.

 **NOTE:** Before you install any devices or software that did not ship with your computer, read the documentation that came with the device or software, or contact the vendor to verify that the device or software is compatible with your computer and operating system.

 **NOTE:** Your computer may vary slightly from the following illustrations.

## Set Up Your Keyboard and Mouse

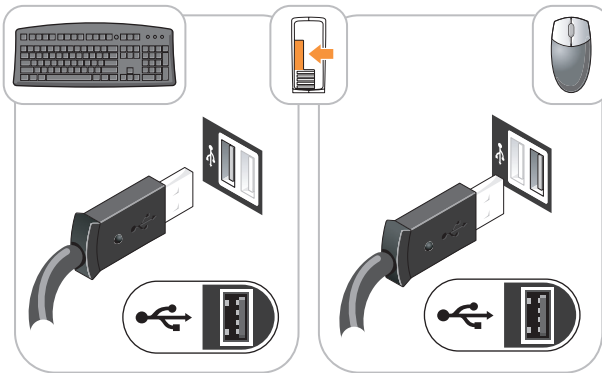

## Set Up Your Monitor

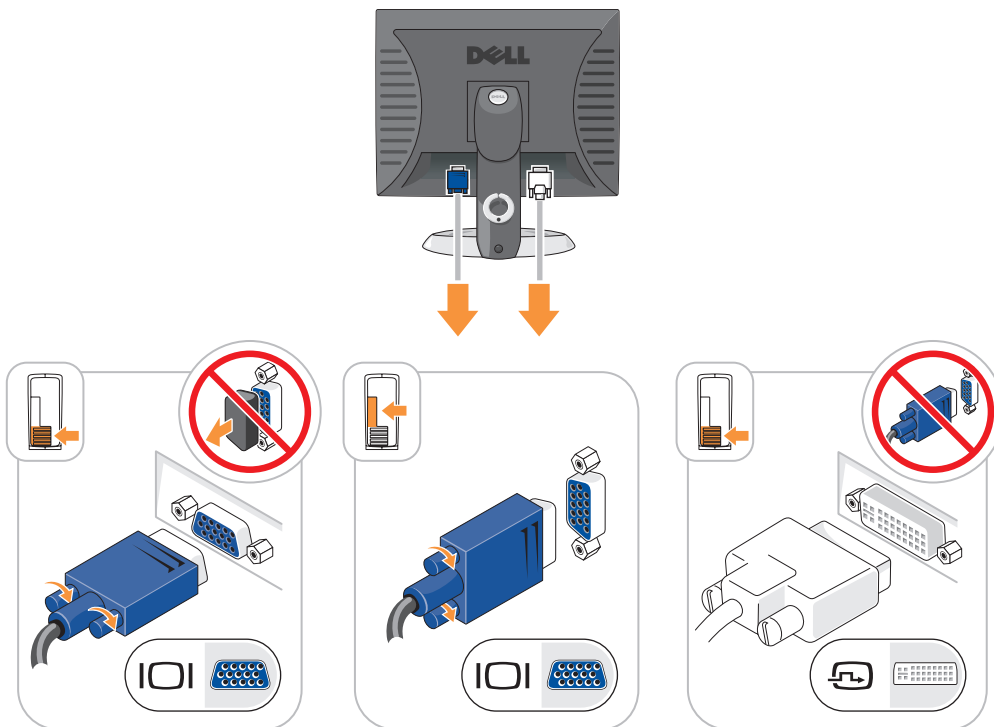

## Power Connections

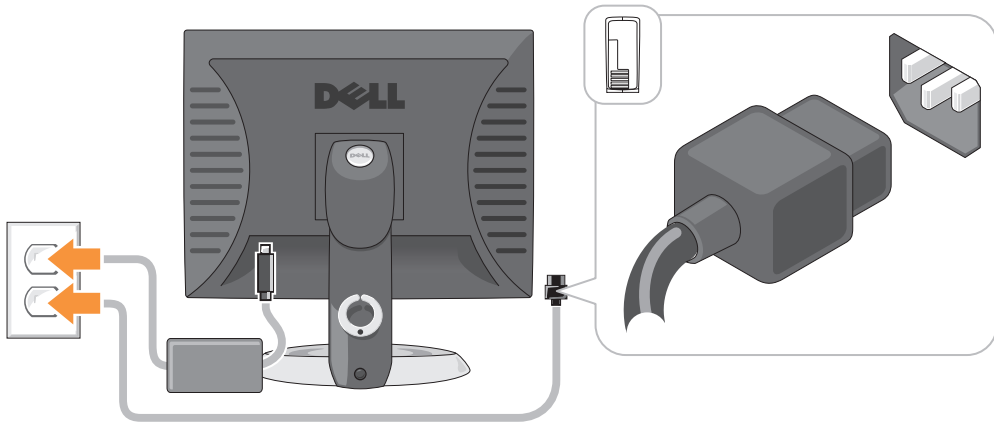

## Solving Problems

Dell provides a number of tools to help you if your computer does not perform as expected. For the latest troubleshooting information available for your computer, see the Dell Support website at [support.dell.com](http://support.dell.com).

If computer problems occur that require help from Dell, write a detailed description of the error, beep codes, or diagnostics light patterns; record your Express Service Code and Service Tag below; and then contact Dell from the same location as your computer. For information on contacting Dell, see your online *User's Guide*.

See "Finding Information" on page 5 for an example of the Express Service Code and Service Tag.

Express Service Code: \_\_\_\_\_

Service Tag: \_\_\_\_\_

## Dell Diagnostics

**⚠ CAUTION:** Before you begin any of the procedures in this section, follow the safety instructions in the *Product Information Guide*.

### When to Use the Dell Diagnostics

If you experience a problem with your computer, perform the checks in "Solving Problems" of your online *User's Guide* and run the Dell Diagnostics before you contact Dell for technical assistance. For information on contacting Dell, see your online *User's Guide*.

**➡ NOTICE:** The Dell Diagnostics works only on Dell™ computers.



Enter system setup (see "System Setup" in your online *User's Guide* for instructions), review your computer's configuration information, and ensure that the device you want to test displays in system setup and is active.

Start the Dell Diagnostics from either your hard drive or from the optional *Drivers and Utilities* CD (also known as the ResourceCD).

### Starting the Dell Diagnostics From Your Hard Drive

- 1 Turn on (or restart) your computer.
- 2 When the DELL™ logo appears, press <F12> immediately.



**NOTE:** If you see a message stating that no diagnostics utility partition has been found, run the Dell Diagnostics from your *Drivers and Utilities* CD (optional) (see "Starting the Dell Diagnostics From the Drivers and Utilities CD" on page 29).

If you wait too long and the operating system logo appears, continue to wait until you see the Microsoft® Windows® desktop. Then shut down your computer and try again.

- 3 When the boot device list appears, highlight **Boot to Utility Partition** and press <Enter>.
- 4 When the Dell Diagnostics **Main Menu** appears, select the test you want to run.

### Starting the Dell Diagnostics From the Drivers and Utilities CD

- 1 Insert the *Drivers and Utilities* CD.
- 2 Shut down and restart the computer.  
When the DELL logo appears, press <F12> immediately.

If you wait too long and the Windows logo appears, continue to wait until you see the Windows desktop. Then shut down your computer and try again.



**NOTE:** The next steps change the boot sequence for one time only. On the next start-up, the computer boots according to the devices specified in system setup.

- 3 When the boot device list appears, highlight the listing for the CD/DVD drive and press <Enter>.
- 4 Select the listing for the CD/DVD drive option from the CD boot menu.
- 5 Select the option to boot from the CD/DVD drive from the menu that appears.
- 6 Type 1 to start the *Drivers and Utilities* CD menu.
- 7 Type 2 to start the Dell Diagnostics.
- 8 Select **Run the 32 Bit Dell Diagnostics** from the numbered list. If multiple versions are listed, select the version appropriate for your computer.
- 9 When the Dell Diagnostics **Main Menu** appears, select the test you want to run.

## Dell Diagnostics Main Menu

- 1 After the Dell Diagnostics loads and the **Main Menu** screen appears, click the button for the option you want.

Option	Function
Express Test	Performs a quick test of devices. This test typically takes 10 to 20 minutes and requires no interaction on your part. Run <b>Express Test</b> first to increase the possibility of tracing the problem quickly.
Extended Test	Performs a thorough check of devices. This test typically takes an hour or more and requires you to answer questions periodically.
Custom Test	Tests a specific device. You can customize the tests you want to run.
Symptom Tree	Lists the most common symptoms encountered and allows you to select a test based on the symptom of the problem you are having.

- 2 If a problem is encountered during a test, a message appears with an error code and a description of the problem. Write down the error code and problem description and follow the instructions on the screen.

If you cannot resolve the error condition, contact Dell. For information on contacting Dell, see your online *User's Guide*.



**NOTE:** The Service Tag for your computer is located at the top of each test screen. If you contact Dell, technical support will ask for your Service Tag.

- 3 If you run a test from the **Custom Test** or **Symptom Tree** option, click the applicable tab described in the following table for more information.

Tab	Function
Results	Displays the results of the test and any error conditions encountered.
Errors	Displays error conditions encountered, error codes, and the problem description.
Help	Describes the test and may indicate requirements for running the test.
Configuration	Displays your hardware configuration for the selected device. The Dell Diagnostics obtains configuration information for all devices from system setup, memory, and various internal tests, and it displays the information in the device list in the left pane of the screen. The device list may not display the names of all the components installed on your computer or all devices attached to your computer.
Parameters	You can customize the test by changing the test settings.

- 4 When the tests are completed, if you are running the Dell Diagnostics from the *Drivers and Utilities* CD (optional), remove the CD.
- 5 Close the test screen to return to the **Main Menu** screen. To exit the Dell Diagnostics and restart the computer, close the **Main Menu** screen.

## System Lights

Your power light may indicate a computer problem.

Power Light	Problem Description	Suggested Resolution
Solid green	Power is on, and the computer is operating normally.	No corrective action is required.
Blinking green	The computer is in a power-saving mode.	Press the power button, move the mouse, or press a key on the keyboard to wake the computer.
Blinks green several times and then turns off	A configuration error exists.	Check "Diagnostic Lights" on page 32 to see if the specific problem is identified.
Solid yellow	The Dell Diagnostics is running a test, or a device on the system board may be faulty or incorrectly installed.	If the Dell Diagnostics is running, allow the testing to complete. Check "Diagnostic Lights" on page 32 to see if the specific problem is identified. If the computer does not boot, contact Dell for technical assistance. For information on contacting Dell, see your online <i>User's Guide</i> .
Blinking yellow	A power supply or system board failure has occurred.	Check "Diagnostic Lights" on page 32 to see if the specific problem is identified. See "Power Problems" in your online <i>User's Guide</i> .
Solid green and a beep code during POST	A problem was detected while the BIOS was executing.	See "Beep Codes" on page 35 for instructions on diagnosing the beep code. Also, check "Diagnostic Lights" on page 32 to see if the specific problem is identified.
Solid green power light, no beep code and no video during POST	The monitor or the graphics card may be faulty or incorrectly installed.	Check "Diagnostic Lights" on page 32 to see if the specific problem is identified.
Solid green power light and no beep code, but the computer locks up during POST	An integrated system board device may be faulty.	Check "Diagnostic Lights" on page 32 to see if the specific problem is identified. If the problem is not identified, contact Dell for technical assistance. For information on contacting Dell, see your online <i>User's Guide</i> .

## Diagnostic Lights





**⚠ CAUTION:** Before you begin any of the procedures in this section, follow the safety instructions in the *Product Information Guide*.

To help you troubleshoot a problem, your computer has four lights labeled "1," "2," "3," and "4" on the front or back panel. The lights can be "off" or green. When the computer starts normally, the patterns or codes on the lights change as the boot process completes. When the computer starts normally, the patterns or codes on the lights change as the boot process completes. If the POST portion of system boot completes successfully, all four lights display solid green for a short time, and then turn off. If the computer malfunctions during the POST process, the pattern displayed on the LEDs may help identify where in the process the computer halted. If the computer malfunctions after a successful POST, the diagnostic lights do not indicate the cause of the problem.

**✍ NOTE:** The orientation of the diagnostic lights may vary depending on the system type. The diagnostic lights can appear either vertical or horizontal.

Light Pattern	Problem Description	Suggested Resolution
① ② ③ ④	The computer is in a normal "off" condition, or a possible pre-BIOS failure has occurred.  The diagnostic lights are not lit after the computer successfully boots to the operating system.	Plug the computer into a working electrical outlet and press the power button.
① ② ③ ④	A possible BIOS failure has occurred; the computer is in the recovery mode.	Run the BIOS Recovery utility, wait for recovery completion, and then restart the computer.
① ② ③ ④	A possible processor failure has occurred.	Reinstall the processor and restart the computer. For information on reinstalling the processor, see your online <i>User's Guide</i> .

Light Pattern	Problem Description	Suggested Resolution
	Memory modules are detected, but a memory failure has occurred.	<ul style="list-style-type: none"> <li>• If you have one memory module installed, reinstall it and restart the computer. For information on reinstalling memory modules, see your online <i>User's Guide</i>.</li> <li>• If you have two or more memory modules installed, remove the modules, reinstall one module, and then restart the computer. If the computer starts normally, reinstall an additional module. Continue until you have identified a faulty module or reinstalled all modules without error.</li> <li>• If available, install properly working memory of the same type into your computer.</li> <li>• If the problem persists, contact Dell. For information on contacting Dell, see your online <i>User's Guide</i>.</li> </ul>
	A possible graphics card failure has occurred.	<ul style="list-style-type: none"> <li>• If the computer has a graphics card, remove the card, reinstall it, and then restart the computer.</li> <li>• If the problem still exists, install a graphics card that you know works and restart the computer.</li> <li>• If the problem persists or the computer has integrated graphics, contact Dell. For information on contacting Dell, see your online <i>User's Guide</i>.</li> </ul>
	A possible floppy or hard drive failure has occurred.	Reseat all power and data cables and restart the computer.
	A possible USB failure has occurred.	Reinstall all USB devices, check cable connections, and then restart the computer.

Light Pattern	Problem Description	Suggested Resolution
	No memory modules are detected.	<ul style="list-style-type: none"> <li>• If you have one memory module installed, reinstall it and restart the computer. For information on reinstalling memory modules, see your online <i>User's Guide</i>.</li> <li>• If you have two or more memory modules installed, remove the modules, reinstall one module, and then restart the computer. If the computer starts normally, reinstall an additional module. Continue until you have identified a faulty module or reinstalled all modules without error.</li> <li>• If available, install properly working memory of the same type into your computer.</li> <li>• If the problem persists, contact Dell. For information on contacting Dell, see your online <i>User's Guide</i>.</li> </ul>
	Memory modules are detected, but a memory configuration or compatibility error exists.	<ul style="list-style-type: none"> <li>• Ensure that no special memory module/memory connector placement requirements exist.</li> <li>• Verify that the memory modules that you are installing are compatible with your computer.</li> <li>• If the problem persists, contact Dell. For information on contacting Dell, see your online <i>User's Guide</i>.</li> </ul>
	A failure has occurred.  This pattern also displays when you enter system setup and may not indicate a problem.	<ul style="list-style-type: none"> <li>• Ensure that the cables are properly connected to the system board from the hard drive, CD drive, and DVD drive.</li> <li>• Check the computer message that appears on your monitor screen.</li> <li>• If the problem persists, contact Dell. For information on contacting Dell, see your online <i>User's Guide</i>.</li> </ul>
	After POST is complete, all four diagnostic lights turn green briefly before turning off to indicate normal operating condition.	None.

## Beep Codes

Your computer might emit a series of beeps during start-up if the monitor cannot display errors or problems. This series of beeps, called a beep code, identifies a problem. One possible beep code (code 1-3-1) consists of one beep, a burst of three beeps, and then one beep. This beep code tells you that the computer encountered a memory problem.

If your computer beeps during start-up:

- 1 Write down the beep code.
- 2 See "Dell Diagnostics" on page 28 to identify a more serious cause.
- 3 Contact Dell for technical assistance. For information on contacting Dell, see your online *User's Guide*.

Code	Cause	Code	Cause
1-1-2	Microprocessor register failure	3-1-4	Slave interrupt mask register failure
1-1-3	NVRAM read/write failure	3-2-2	Interrupt vector loading failure
1-1-4	ROM BIOS checksum failure	3-2-4	Keyboard Controller test failure
1-2-1	Programmable interval timer failure	3-3-1	NVRAM power loss
1-2-2	DMA initialization failure	3-3-2	Invalid NVRAM configuration
1-2-3	DMA page register read/write failure	3-3-4	Video Memory test failure
1-3	Video Memory test failure	3-4-1	Screen initialization failure
1-3-1 through 2-4-4	Memory not being properly identified or used	3-4-2	Screen retrace failure
3-1-1	Slave DMA register failure	3-4-3	Search for video ROM failure
3-1-2	Master DMA register failure	4-2-1	No timer tick
3-1-3	Master interrupt mask register failure	4-2-2	Shutdown failure
4-2-3	Gate A20 failure	4-4-1	Serial or parallel port test failure
4-2-4	Unexpected interrupt in protected mode	4-4-2	Failure to decompress code to shadowed memory
4-3-1	Memory failure above address 0FFFFh	4-4-3	Math-coprocessor test failure
4-3-3	Timer-chip counter 2 failure	4-4-4	Cache test failure
4-3-4	Time-of-day clock stopped		

## Running the Dell™ IDE Hard Drive Diagnostics

The Dell IDE Hard Drive Diagnostics is a utility that tests the hard drive to troubleshoot or confirm a hard drive failure.

- 1 Turn on your computer (if your computer is already on, restart it).
- 2 When F2= Setup appears in the upper-right corner of the screen, press <Ctrl><Alt><d>.
- 3 Follow the instructions on the screen.

If a failure is reported, see "Hard Drive Problems" in the "Solving Problems" section of the online *User's Guide*.

## Resolving Software and Hardware Incompatibilities

If a device is either not detected during the operating system setup or is detected but incorrectly configured, you can use the Hardware Troubleshooter to resolve the incompatibility.

- 1 Click the **Start** button and click **Help and Support**.
- 2 Type `hardware troubleshooter` in the **Search** field and click the arrow to start the search.
- 3 Click **Hardware Troubleshooter** in the **Search Results** list.
- 4 In the **Hardware Troubleshooter** list, click **I need to resolve a hardware conflict on my computer**, and click **Next**.

## Using Microsoft® Windows® XP System Restore

The Microsoft Windows XP operating system provides System Restore to allow you to return your computer to an earlier operating state (without affecting data files) if changes to the hardware, software, or other system settings have left the computer in an undesirable operating state. See the Windows Help and Support Center for information on using System Restore. To access the Windows Help and Support Center, see "Windows Help and Support Center" on page 7.

 **NOTICE:** Make regular backups of your data files. System Restore does not monitor your data files or recover them.

### Creating a Restore Point

- 1 Click the **Start** button and click **Help and Support**.
- 2 Click **System Restore**.
- 3 Follow the instructions on the screen.



## Restoring the Computer to an Earlier Operating State

**➡ NOTICE:** Before you restore the computer to an earlier operating state, save and close any open files and exit any open programs. Do not alter, open, or delete any files or programs until the system restoration is complete.

**1** Click the **Start** button, point to **All Programs**→**Accessories**→**System Tools**, and then click **System Restore**.

**2** Ensure that **Restore my computer to an earlier time** is selected, and click **Next**.

**3** Click a calendar date to which you want to restore your computer.

The **Select a Restore Point** screen provides a calendar that allows you to see and select restore points. All calendar dates with available restore points appear in boldface type.

**4** Select a restore point and click **Next**.

If a calendar date has only one restore point, then that restore point is automatically selected. If two or more restore points are available, click the restore point that you prefer.

**5** Click **Next**.

The **Restoration Complete** screen appears after System Restore finishes collecting data and then the computer restarts.

**6** After the computer restarts, click **OK**.

To change the restore point, you can either repeat the steps using a different restore point, or you can undo the restoration.

## Undoing the Last System Restore

**➡ NOTICE:** Before you undo the last system restore, save and close all open files and exit any open programs. Do not alter, open, or delete any files or programs until the system restoration is complete.

**1** Click the **Start** button, point to **All Programs**→**Accessories**→**System Tools**, and then click **System Restore**.

**2** Click **Undo my last restoration** and click **Next**.

**3** Click **Next**.

The **System Restore** screen appears and the computer restarts.

**4** After the computer restarts, click **OK**.

## Enabling System Restore

If you reinstall Windows XP with less than 200 MB of free hard-disk space available, System Restore is automatically disabled. To verify that System Restore is enabled:

**1** Click the **Start** button and click **Control Panel**.

**2** Click **Performance and Maintenance**.

- 3 Click **System**.
- 4 Click the **System Restore** tab.
- 5 Ensure that **Turn off System Restore** is unchecked.

## Reinstalling Microsoft® Windows® XP

### Before You Begin

 **NOTE:** The procedures in this document were written for the Windows default view in Windows XP Home Edition, so the steps will differ if you set your Dell™ computer to the Windows Classic view or are using Windows XP Professional.



If you are considering reinstalling the Windows XP operating system to correct a problem with a newly installed driver, first try using Windows XP Device Driver Rollback.

- 1 Click the **Start** button and click **Control Panel**.
- 2 Under **Pick a Category**, click **Performance and Maintenance**.
- 3 Click **System**.
- 4 In the **System Properties** window, click the **Hardware** tab.
- 5 Click **Device Manager**.
- 6 Right-click the device for which the new driver was installed and click **Properties**.
- 7 Click the **Drivers** tab.
- 8 Click **Roll Back Driver**.

If Device Driver Rollback does not resolve the problem, then use System Restore (see "Using Microsoft® Windows® XP System Restore" on page 36) to return your operating system to the operating state it was in before you installed the new device driver.

 **NOTE:** The *Drivers and Utilities* CD contains drivers that were installed during assembly of the computer. Use the *Drivers and Utilities* CD to load any required drivers, including the drivers required if your computer has a RAID controller.

### Reinstalling Windows XP



-  **NOTICE:** You must use Windows XP Service Pack 1 or later when you reinstall Windows XP.
-  **NOTICE:** Before performing the installation, back up all data files on your primary hard drive. For conventional hard drive configurations, the primary hard drive is the first drive detected by the computer.

To reinstall Windows XP, you need the following items:

- Dell™ *Operating System* CD
- Dell *Drivers and Utilities* CD

To reinstall Windows XP, perform all the steps in the following sections in the order in which they are listed.

The reinstallation process can take 1 to 2 hours to complete. After you reinstall the operating system, you must also reinstall the device drivers, virus protection program, and other software.

-  **NOTICE:** The *Operating System* CD provides options for reinstalling Windows XP. The options can overwrite files and possibly affect programs installed on your hard drive. Therefore, do not reinstall Windows XP unless a Dell technical support representative instructs you to do so.
-  **NOTICE:** To prevent conflicts with Windows XP, disable any virus protection software installed on your computer before you reinstall Windows XP. See the documentation that came with the software for instructions.

### Booting From the Operating System CD

- 1 Save and close any open files and exit any open programs.
- 2 Insert the *Operating System* CD. Click **Exit** if **Install Windows XP** message appears.
- 3 Restart the computer.
- 4 Press <F12> immediately after the DELL™ logo appears.  
If the operating system logo appears, wait until you see the Windows desktop, and then shut down the computer and try again.
- 5 Press the arrow keys to select **CD-ROM**, and press <Enter>.
- 6 When the **Press any key to boot from CD** message appears, press any key.

### Windows XP Setup

- 1 When the **Windows XP Setup** screen appears, press <Enter> to select **To set up Windows now**.
- 2 Read the information on the **Microsoft Windows Licensing Agreement** screen, and press <F8> to accept the license agreement.
- 3 If your computer already has Windows XP installed and you want to recover your current Windows XP data, type **r** to select the repair option, and remove the CD.
- 4 If you want to install a new copy of Windows XP, press <Esc> to select that option.
- 5 Press <Enter> to select the highlighted partition (recommended), and follow the instructions on the screen.

The **Windows XP Setup** screen appears, and the operating system begins to copy files and install the devices. The computer automatically restarts multiple times.

-  **NOTICE:** Do not press any key when the following message appears: **Press any key to boot from the CD**.

-  **NOTE:** The time required to complete the setup depends on the size of the hard drive and the speed of your computer.

- 6 When the **Regional and Language Options** screen appears, select the settings for your location and click **Next**.

- 7 Enter your name and organization (optional) in the **Personalize Your Software** screen, and click **Next**.
- 8 At the **Computer Name and Administrator Password** window, enter a name for your computer (or accept the one provided) and a password, and click **Next**.
- 9 If the **Modem Dialing Information** screen appears, enter the requested information and click **Next**.
- 10 Enter the date, time, and time zone in the **Date and Time Settings** window, and click **Next**.
- 11 If the **Networking Settings** screen appears, click **Typical** and click **Next**.
- 12 If you are reinstalling Windows XP Professional and you are prompted to provide further information regarding your network configuration, enter your selections. If you are unsure of your settings, accept the default selections.

Windows XP installs the operating system components and configures the computer. The computer automatically restarts.

 **NOTICE:** Do not press any key when the following message appears: Press any key to boot from the CD.

- 13 When the **Welcome to Microsoft** screen appears, click **Next**.
- 14 When the **How will this computer connect to the Internet?** message appears, click **Skip**.
- 15 When the **Ready to register with Microsoft?** screen appears, select **No, not at this time** and click **Next**.
- 16 When the **Who will use this computer?** screen appears, you can enter up to five users.
- 17 Click **Next**.
- 18 Click **Finish** to complete the setup, and remove the CD.
- 19 Reinstall the appropriate drivers with the *Drivers and Utilities* CD.
- 20 Reinstall your virus protection software.
- 21 Reinstall your programs.

 **NOTE:** To reinstall and activate your Microsoft Office or Microsoft Works Suite programs, you need the Product Key number located on the back of the Microsoft Office or Microsoft Works Suite CD sleeve.

## Using the Drivers and Utilities CD

To use the *Drivers and Utilities* CD (also known as the ResourceCD) while you are running the Windows operating system:

 **NOTE:** To access device drivers and user documentation, you must use the *Drivers and Utilities* CD while you are running Windows.

**1** Turn on the computer and allow it to boot to the Windows desktop.

**2** Insert the *Drivers and Utilities* CD into the CD drive.

If you are using the *Drivers and Utilities* CD for the first time on this computer, the **ResourceCD Installation** window opens to inform you that the *Drivers and Utilities* CD is about to begin installation.

**3** Click **OK** to continue.

To complete the installation, respond to the prompts offered by the installation program.

**4** Click **Next** at the **Welcome Dell System Owner** screen.

**5** Select the appropriate **System Model**, **Operating System**, **Device Type**, and **Topic**.

### Drivers for Your Computer

To display a list of device drivers for your computer:

**1** Click **My Drivers** in the **Topic** drop-down menu.

The *Drivers and Utilities* CD (optional) scans your computer's hardware and operating system, and then a list of device drivers for your system configuration is displayed on the screen.

**2** Click the appropriate driver and follow the instructions to download the driver to your computer.

To view all available drivers for your computer, click **Drivers** from the **Topic** drop-down menu.



# Index

## B

beep codes, 35

## C

CDs

- drivers and utilities, 7
- operating system, 7

conflicts

- software and hardware incompatibilities, 36

cover

- removing, 18

## D

Dell

- Premier Support website, 7
- support site, 6

Dell Diagnostics, 28

Desktop System Software. *See* DSS

diagnostics

- beep codes, 35
- Dell Diagnostics, 28
- Drivers and Utilities CD, 5

documentation

- device, 5
- Drivers and Utilities CD, 5
- online, 6-7
- User's Guide, 5

drivers

- list of, 41
- reinstalling, 5

Drivers and Utilities CD, 5

DSS, 5-6

## E

error messages

- beep codes, 35
- diagnostic lights, 32
- system lights, 31

## H

hardware

- beep codes, 35
- conflicts, 36
- Dell Diagnostics, 28

Hardware Troubleshooter, 36

Help and Support Center, 7

## I

installing parts

- before you begin, 18

IRQ conflicts, 36

## L

labels

- Microsoft Windows, 6
- Service Tag, 6

lights

- diagnostic, 32
- system, 31

## M

Microsoft Windows label, 6

## O

operating system

- CD, 7
- Installation Guide, 7
- reinstalling Windows XP, 38

## P

power light

- diagnosing problems with, 31
- patterns, 9, 12, 15

problems. *See* *troubleshooting*

## R

reinstalling  
drivers, 5  
Windows XP, 38

ResourceCD. *See Drivers and Utilities CD*

## S

Service Tag, 6

software  
conflicts, 36

System Restore, 36

## T

troubleshooting  
beep codes, 35  
conflicts, 36  
Dell Diagnostics, 28  
diagnostic lights, 32  
Hardware Troubleshooter, 36  
Help and Support Center, 7  
restore computer to previous  
operating state, 36  
system lights, 31

## V

voltage selection switch, 11,  
13, 16

## W

Windows XP  
Hardware Troubleshooter, 36  
Help and Support Center, 7  
reinstalling, 38  
setup, 39  
System Restore, 36



Dell™ OptiPlex™ GX520

# Guide de référence rapide

Modèles DCTR, DCNE, DCSM

[www.dell.com](http://www.dell.com) | [support.dell.com](http://support.dell.com)

## Remarques, avis et précautions



**REMARQUE** : Une REMARQUE fournit des informations importantes qui vous aident à mieux utiliser votre ordinateur.



**AVIS** : Un AVIS vous avertit d'un risque de dommage matériel ou de perte de données et vous indique comment éviter le problème.



**PRÉCAUTION** : Une PRÉCAUTION indique un danger d'endommagement du matériel, de blessure personnelle, ou de mort.

Si vous avez acheté un ordinateur Dell™ série n, les références du présent document concernant les systèmes d'exploitation Microsoft® Windows® ne sont pas applicables.

Le *Guide de référence rapide*, le CD *Drivers and Utilities* et le support du système d'exploitation sont en option et peuvent ne pas être livrés avec votre ordinateur.

## Abréviations et sigles

Pour une liste complète des abréviations et des sigles, reportez-vous au Glossaire du *Guide d'utilisation*.

---

Les informations de ce document sont sujettes à modification sans préavis.

© 2005–2006 Dell Inc. Tous droits réservés.

La reproduction de ce document, de quelque manière que ce soit, sans l'autorisation écrite de Dell Inc. est strictement interdite.

Marques utilisées dans ce document : *Dell*, *OptiPlex* et le logo *DELL* sont des marques de Dell Inc. ; *Microsoft* et *Windows* sont des marques déposées de Microsoft Corporation ; *Intel* et *Pentium* sont des marques déposées de Intel Corporation.

D'autres marques et noms commerciaux peuvent être utilisés dans ce document pour faire référence aux entités se réclamant de ces marques et de ces noms ou à leurs produits. Dell Inc. rejette tout intérêt propriétaire dans les marques et les noms commerciaux autres que les siens.

Modèles DCTR, DCNE, DCSM

Août 2006

Réf. R9730

Rév. A02

# Table des matières



<b>Recherche d'informations</b> . . . . .	<b>49</b>
<b>Vues du système</b> . . . . .	<b>52</b>
Ordinateur mini-tour — Vue frontale . . . . .	52
Ordinateur mini-tour — Vue arrière . . . . .	54
Ordinateur de bureau — Vue frontale . . . . .	55
Ordinateur de bureau — Vue arrière . . . . .	57
Ordinateur compact — Vue frontale . . . . .	58
Ordinateur compact — Vue arrière . . . . .	59
Connecteurs du panneau arrière . . . . .	60
<b>Retrait du capot de l'ordinateur</b> . . . . .	<b>62</b>
Avant de commencer . . . . .	62
Ordinateur mini-tour . . . . .	63
Ordinateur de bureau . . . . .	65
Ordinateur compact . . . . .	66
<b>L'intérieur de votre ordinateur</b> . . . . .	<b>67</b>
Ordinateur mini-tour . . . . .	67
Ordinateur de bureau . . . . .	68
Ordinateur compact . . . . .	69
<b>Configuration de votre ordinateur</b> . . . . .	<b>69</b>
<b>Résolution des problèmes</b> . . . . .	<b>72</b>
Dell Diagnostics . . . . .	72
Voyants du système . . . . .	75
<b>Voyants de diagnostic</b> . . . . .	<b>76</b>
Codes sonores . . . . .	79
Exécution de Dell™ IDE Hard Drive Diagnostics (diagnostic de disque dur IDE) . . . . .	80
Résolution des incompatibilités logicielles et matérielles . . . . .	80
Utilisation de la fonction Restauration du système Microsoft® Windows® XP . . . . .	80
Réinstallation de Microsoft® Windows® XP . . . . .	82
<b>Utilisation du CD Drivers and Utilities</b> . . . . .	<b>85</b>
Index . . . . .	87



# Recherche d'informations

 **REMARQUE** : Certaines fonctions ne sont pas nécessairement disponibles sur votre ordinateur ou dans tous les pays.

 **REMARQUE** : Il est possible que des informations supplémentaires soient fournies avec votre ordinateur.

Que recherchez-vous ?	Cherchez ici
<ul style="list-style-type: none"><li>• Programme de diagnostic pour mon ordinateur</li><li>• Pilotes pour mon ordinateur</li><li>• Documentation concernant mon ordinateur</li><li>• Documentation concernant mon périphérique</li><li>• Logiciel DSS (Desktop System Software)</li></ul>	<p><b>CD Drivers and Utilities (Pilotes et utilitaires, également appelé CD ResourceCD)</b></p> <p><b>REMARQUE</b> : Le CD <i>Drivers and Utilities</i> est en option et n'est pas obligatoirement expédié avec votre ordinateur.</p>  <p>La documentation et les pilotes sont déjà installés sur l'ordinateur. Vous pouvez utiliser ce CD pour réinstaller les pilotes (reportez-vous à la section « Utilisation du CD Drivers and Utilities » à la page 85), exécuter Dell Diagnostics (reportez-vous à la section « Lancement de Dell Diagnostics à partir du CD Drivers and Utilities » à la page 73) ou accéder à la documentation.</p> <p>Des fichiers « Lisez-moi » peuvent être inclus sur votre CD afin de fournir des informations de dernière minute concernant des modifications techniques apportées à votre système ou des informations de référence destinées aux techniciens ou aux utilisateurs expérimentés.</p> <p><b>REMARQUE</b> : Les dernières mises à jour des pilotes et de la documentation se trouvent à l'adresse <a href="http://support.dell.com">support.dell.com</a>.</p>
<ul style="list-style-type: none"><li>• Mises à jour et correctifs du système d'exploitation</li></ul>	<p><b>Desktop System Software (DSS)</b></p> <p>Se trouve sur le CD <i>Drivers and Utilities</i> et le site Web de support de Dell à l'adresse <a href="http://support.dell.com">support.dell.com</a>.</p>
<ul style="list-style-type: none"><li>• Informations sur les garanties</li><li>• Termes et Conditions (États-Unis uniquement)</li><li>• Consignes de sécurité</li><li>• Informations sur les réglementations</li><li>• Informations relatives à l'ergonomie</li><li>• Contrat de licence pour utilisateur final</li></ul>	<p><b>Guide d'information sur le produit Dell™</b></p> 
<ul style="list-style-type: none"><li>• Comment retirer et remplacer des pièces</li><li>• Caractéristiques</li><li>• Comment configurer les paramètres du système</li><li>• Comment déterminer et résoudre des problèmes</li></ul>	<p><b>Guide d'utilisation</b></p> <p>Disponible dans le Centre d'aide et de support de Microsoft® Windows® XP :</p> <ol style="list-style-type: none"><li>1 Cliquez sur le bouton <b>Démarrer</b>, puis sur <b>Aide et Support</b>.</li><li>2 Cliquez sur <b>Guides d'utilisation du système</b>, puis sur <b>Guides d'utilisation</b>.</li></ol> <p>Le <i>Guide d'utilisation</i> est aussi disponible sur le CD <i>Drivers and Utilities</i> en option.</p>

**Que recherchez-vous ?**

- Numéro de service et code de service express
- Étiquette de licence Microsoft Windows

**Cherchez ici****Numéro de service et licence Microsoft Windows**

Ces étiquettes sont apposées sur votre ordinateur.

- Utilisez le numéro de service pour identifier l'ordinateur lorsque vous visitez le site [support.dell.com](http://support.dell.com) ou contactez le support technique.
- Entrez le code de service express pour orienter votre appel lorsque vous contactez le service de support technique.



- Solutions — Conseils et astuces de dépannage, articles de techniciens, cours en ligne, questions fréquemment posées
- Forum clients — Discussion en ligne avec d'autres clients Dell
- Mises à niveau — Informations sur les mises à niveau des composants, comme la mémoire, l'unité de disque dur et le système d'exploitation
- Service clientèle — Coordonnées, appels de service et état des commandes, garantie et informations sur les réparations
- Service et support — État des appels de service et historique du support, contrat de service, discussions en ligne avec le support technique
- Référence — Documentation de l'ordinateur, détails sur la configuration de l'ordinateur, caractéristiques de produit et livres blancs
- Téléchargements — Pilotes, correctifs et mises à jour logicielles agréés
- Logiciel DSS (Desktop System Software) — Si vous réinstallez le système d'exploitation de l'ordinateur, vous devez également réinstaller l'utilitaire DSS. DSS fournit des mises à jour essentielles pour le système d'exploitation et la prise en charge des lecteurs de disquette USB Dell™ de 3,5 pouces, des processeurs Intel® Pentium® M, des lecteurs optiques et des périphériques USB. DSS est requis pour le bon fonctionnement de votre ordinateur Dell. Ce logiciel détecte automatiquement votre ordinateur et son système d'exploitation, et installe les mises à jour appropriées à votre configuration.

**Site Web de support de Dell — [support.dell.com](http://support.dell.com)**

**REMARQUE :** Sélectionnez votre région pour afficher le site de support approprié.

Le site Web de support technique de Dell fournit plusieurs outils en ligne, notamment :

- Dépannage — Conseils et astuces, articles de techniciens et cours en ligne
- Mises à niveau — Informations sur les mises à niveau des composants, comme la mémoire, l'unité de disque dur et le système d'exploitation
- Services et garanties — Coordonnées, état des commandes, garantie et informations sur les réparations
- Téléchargements — Pilotes, correctifs et mises à jour logicielles
- Guides d'utilisation — Documentation de l'ordinateur et caractéristiques de produit



Que recherchez-vous ?	Cherchez ici
<ul style="list-style-type: none"> <li>• État des appels de service et historique du support</li> <li>• Principaux problèmes techniques de mon ordinateur</li> <li>• Questions fréquemment posées</li> <li>• Téléchargements de fichiers</li> <li>• Informations sur la configuration de l'ordinateur</li> <li>• Contrat de service de l'ordinateur</li> </ul>	<p><b>Site Web Dell Premier Support (Support Premier de Dell) — <a href="http://premiersupport.dell.com">premiersupport.dell.com</a></b></p> <p>Le site Web Dell Premier Support est conçu pour les grandes entreprises, le gouvernement et les établissements d'enseignement. Ce site n'est pas nécessairement disponible dans toutes les régions.</p>
<ul style="list-style-type: none"> <li>• Comment utiliser Windows XP</li> <li>• Documentation sur mon ordinateur</li> <li>• Documentation pour les périphériques (pour un modem, par exemple)</li> </ul>	<p><b>Centre d'aide et de support de Windows</b></p> <ol style="list-style-type: none"> <li>1 Cliquez sur le bouton <b>Démarrer</b>, puis sur <b>Aide et support</b>.</li> <li>2 Entrez un mot ou une expression qui décrit votre problème, puis cliquez sur l'icône en forme de flèche.</li> <li>3 Cliquez sur la rubrique qui décrit votre problème.</li> <li>4 Suivez les instructions qui s'affichent.</li> </ol>
<ul style="list-style-type: none"> <li>• Comment réinstaller mon système d'exploitation</li> </ul>	<p><b>CD Operating System</b></p> <p><b>REMARQUE :</b> Le CD <i>Operating System</i> est en option et n'est pas obligatoirement expédié avec tous les ordinateurs.</p> <p>Le système d'exploitation est déjà installé sur votre ordinateur. Pour réinstaller le système d'exploitation, utilisez le CD <i>Operating System</i>. Reportez-vous au <i>Guide d'utilisation</i> en ligne pour plus d'informations.</p> <div data-bbox="596 927 796 1131" data-label="Image"> </div> <p>Après avoir réinstallé le système d'exploitation, utilisez le CD <i>Drivers and Utilities</i> pour réinstaller les pilotes des périphériques accompagnant votre ordinateur.</p> <p>L'étiquette de la Product key (clé de produit) de votre système d'exploitation se trouve sur l'ordinateur.</p> <p><b>REMARQUE :</b> La couleur du CD varie selon le système d'exploitation que vous avez commandé.</p>
<ul style="list-style-type: none"> <li>• Informations réglementaires sur le modèle et type de châssis</li> </ul>	<ul style="list-style-type: none"> <li>• DCTR — Châssis mini-tour</li> <li>• DCNE — Châssis de bureau</li> <li>• DCSM — Châssis compact</li> </ul>

# Vues du système

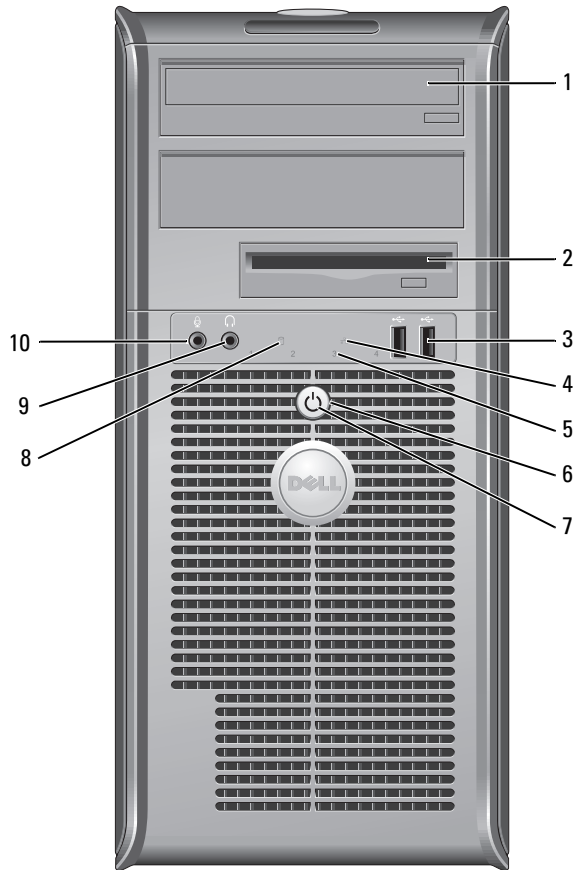
## Ordinateur mini-tour — Vue frontale





1	lecteur de CD/DVD	Insérez un CD ou un DVD (le cas échéant) dans ce lecteur.
2	lecteur de disquette	Insérez une disquette dans ce lecteur.
3	connecteurs USB 2.0 (2)	Reliez les périphériques USB tels qu'une souris, un clavier, une clé de mémoire, une imprimante, une manette de jeu et des haut-parleurs à l'un des connecteurs USB. Il est recommandé d'utiliser les connecteurs USB situés à l'arrière de l'ordinateur pour les périphériques connectés en permanence, comme l'imprimante et le clavier.
4	voyant LAN	Ce voyant indique qu'une connexion LAN (réseau) est établie.
5	voyants de diagnostic	Utilisez ces voyants pour vous aider à résoudre les problèmes grâce au code de diagnostic. Pour obtenir de plus amples informations, reportez-vous à la section « Voyants de diagnostic » à la page 76.
6	bouton d'alimentation	Appuyez sur ce bouton pour allumer l'ordinateur.  <b>AVIS</b> : Afin d'éviter de perdre des données, n'éteignez pas l'ordinateur en appuyant sur le bouton d'alimentation pendant 6 secondes ou plus. Procédez plutôt à un arrêt du système d'exploitation.  <b>AVIS</b> : Si la fonctionnalité ACPI est activée sur votre système d'exploitation, lorsque vous appuyez sur le bouton d'alimentation, l'ordinateur procède à un arrêt du système d'exploitation.
7	voyant d'alimentation	Le voyant d'alimentation s'allume et clignote ou reste fixe, selon l'état de fonctionnement : <ul style="list-style-type: none"> <li>• Éteint — L'ordinateur est éteint.</li> <li>• Vert fixe — L'ordinateur fonctionne normalement.</li> <li>• Vert clignotant — L'ordinateur est en mode d'économie d'énergie.</li> <li>• Orange clignotant ou fixe — Reportez-vous à la section « Problèmes d'alimentation » du <i>Guide d'utilisation</i> en ligne.</li> </ul> <p>Pour quitter le mode d'économie d'énergie, appuyez sur le bouton d'alimentation ou utilisez le clavier ou la souris si ce périphérique est configuré comme un périphérique de réveil dans le Gestionnaire de périphériques Windows. Pour plus d'informations sur les modes de mise en veille et sur la façon de quitter le mode d'économie d'énergie, reportez-vous à la section « Gestion de l'alimentation » du <i>Guide d'utilisation</i> en ligne.</p> <p>Reportez-vous à la section « Voyants du système » à la page 75 pour obtenir une description de la séquence du voyant d'alimentation pouvant vous aider à résoudre les problèmes rencontrés avec votre ordinateur.</p>
8	voyant d'activité de l'unité de disque dur	Ce voyant clignote rapidement lors de l'utilisation du disque dur.
9	connecteur de casque	Permet de connecter le casque et les haut-parleurs.
10	connecteur microphone	Utilisez le connecteur de microphone pour brancher un microphone.

## Ordinateur mini-tour — Vue arrière

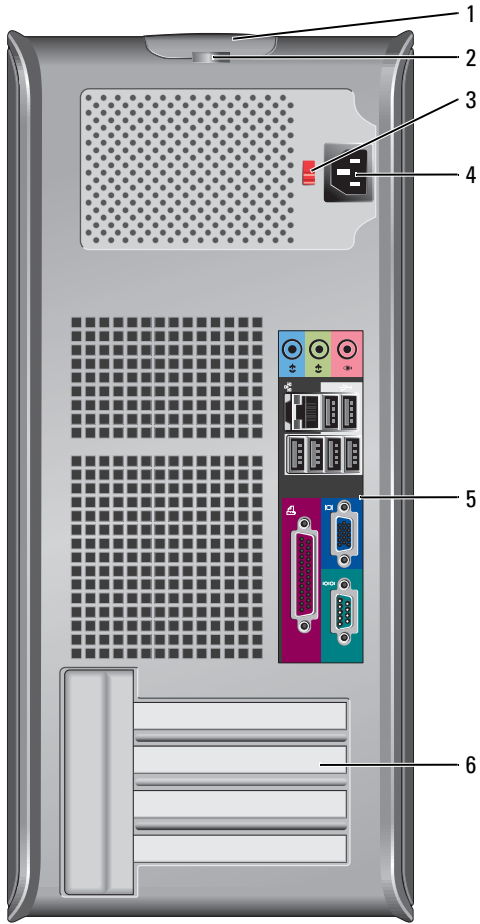

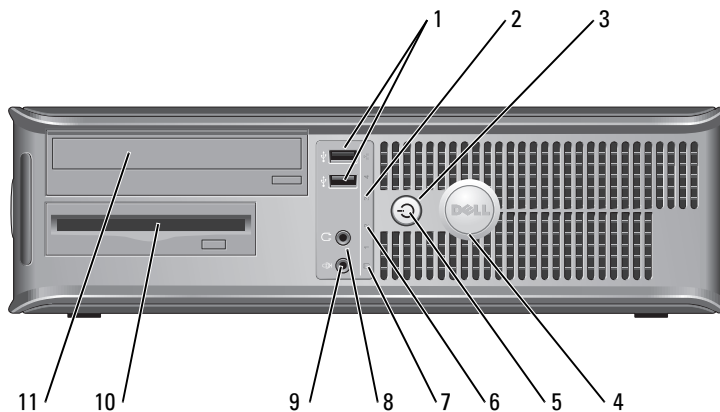

1	loquet de fermeture du capot	Ce loquet permet d'ouvrir le capot de l'ordinateur.
2	anneau pour cadenas	Insérez un cadenas pour verrouiller le capot de l'ordinateur.
3	sélecteur de tension	Votre ordinateur est équipé d'un sélecteur de tension manuel. Pour éviter d'endommager un ordinateur équipé d'un sélecteur de tension manuel, placez le sélecteur sur la valeur de tension la plus proche du courant électrique de la prise secteur.
		<b>➡ AVIS :</b> Au Japon, le sélecteur de tension doit être réglé sur 115 V. Assurez-vous également que votre moniteur et tous ses périphériques sont électriquement réglés pour fonctionner avec la puissance en CA disponible dans votre zone géographique.
4	connecteur d'alimentation	Permet de brancher le câble d'alimentation.
5	connecteurs du panneau arrière	Permettent de connecter les périphériques série, USB et les autres périphériques à leurs connecteurs respectifs.
6	logements de carte	Permet d'accéder aux connecteurs de toutes les cartes PCI et PCI Express installées.

## Ordinateur de bureau — Vue frontale



1	connecteurs USB 2.0 (2)	Reliez les périphériques USB tels qu'une souris, un clavier, une clé de mémoire, une imprimante, une manette de jeu et des haut-parleurs à l'un des connecteurs USB.  Il est recommandé d'utiliser les connecteurs USB situés à l'arrière de l'ordinateur pour les périphériques connectés en permanence, comme l'imprimante et le clavier.
2	voyant LAN	Ce voyant indique qu'une connexion (réseau) LAN est établie.

3	bouton d'alimentation	<p>Appuyez sur ce bouton pour allumer l'ordinateur.</p> <p> <b>AVIS</b> : Afin d'éviter de perdre des données, n'éteignez pas l'ordinateur en appuyant sur le bouton d'alimentation pendant 6 secondes ou plus. Procédez plutôt à un arrêt du système d'exploitation.</p> <p> <b>AVIS</b> : Si la fonctionnalité ACPI est activée sur votre système d'exploitation, lorsque vous appuyez sur le bouton d'alimentation, l'ordinateur procède à un arrêt du système d'exploitation.</p>
4	badge Dell	Le badge peut être pivoté pour correspondre à l'orientation de l'ordinateur. Pour le faire pivoter, placez vos doigts sur le pourtour du badge, appuyez fermement dessus, puis tournez-le. Vous pouvez également le faire pivoter à l'aide de l'encoche située vers le bas du badge.
5	voyant d'alimentation	<p>Ce voyant s'allume et clignote ou reste fixe pour indiquer les états de fonctionnement suivants :</p> <ul style="list-style-type: none"> <li>• Éteint — L'ordinateur est éteint.</li> <li>• Vert fixe — L'ordinateur fonctionne normalement.</li> <li>• Vert clignotant — L'ordinateur est en mode d'économie d'énergie.</li> <li>• Orange clignotant ou fixe — Reportez-vous à la section « Problèmes d'alimentation » du <i>Guide d'utilisation</i> en ligne.</li> </ul> <p>Pour quitter le mode d'économie d'énergie, appuyez sur le bouton d'alimentation ou utilisez le clavier ou la souris si ce périphérique est configuré comme un périphérique de réveil dans le Gestionnaire de périphériques Windows. Pour plus d'informations sur les modes de mise en veille et sur la façon de quitter le mode d'économie d'énergie, reportez-vous à la section « Gestion de l'alimentation » du <i>Guide d'utilisation</i> en ligne.</p> <p>Reportez-vous à la section « Voyants du système » à la page 75 pour obtenir une description de la séquence du voyant d'alimentation pouvant vous aider à résoudre les problèmes rencontrés avec votre ordinateur.</p>
6	voyants de diagnostic	Utilisez ces voyants pour vous aider à résoudre les problèmes grâce au code de diagnostic. Pour obtenir de plus amples informations, reportez-vous à la section « Voyants de diagnostic » à la page 76.
7	voyant d'activité de l'unité de disque dur	Ce voyant clignote lorsque le disque dur fonctionne.
8	connecteur de casque	Permet de connecter le casque et les haut-parleurs.
9	connecteur microphone	Utilisez le connecteur de microphone pour brancher un microphone.
10	lecteur de disquette	Permet d'insérer une disquette.
11	lecteur de CD/DVD	Permet d'insérer un CD ou un DVD (le cas échéant).

## Ordinateur de bureau — Vue arrière

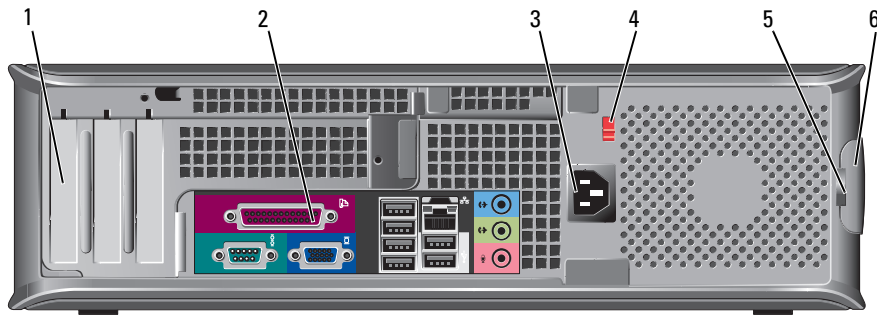

1	logements de carte	Permet d'accéder aux connecteurs de toutes les cartes PCI et PCI Express installées.
2	connecteurs du panneau arrière	Permettent de connecter les périphériques série, USB et les autres périphériques à leurs connecteurs respectifs.
3	connecteur d'alimentation	Permet de brancher le câble d'alimentation.
4	sélecteur de tension	<p>Votre ordinateur est équipé d'un sélecteur de tension manuel.</p> <p>Pour éviter d'endommager un ordinateur équipé d'un sélecteur de tension manuel, placez le sélecteur sur la valeur de tension la plus proche du courant électrique de la prise secteur.</p> <p><b>➡ AVIS :</b> Pour le Japon, le sélecteur de tension doit être réglé sur 115 V.</p> <p>Assurez-vous également que votre moniteur et tous ses périphériques sont électriquement réglés pour fonctionner avec la puissance en CA disponible dans votre zone géographique.</p>
5	anneau pour cadenas	Insérez un cadenas pour verrouiller le capot de l'ordinateur.
6	loquet de fermeture du capot	Ce loquet permet d'ouvrir le capot de l'ordinateur.

## Ordinateur compact — Vue frontale

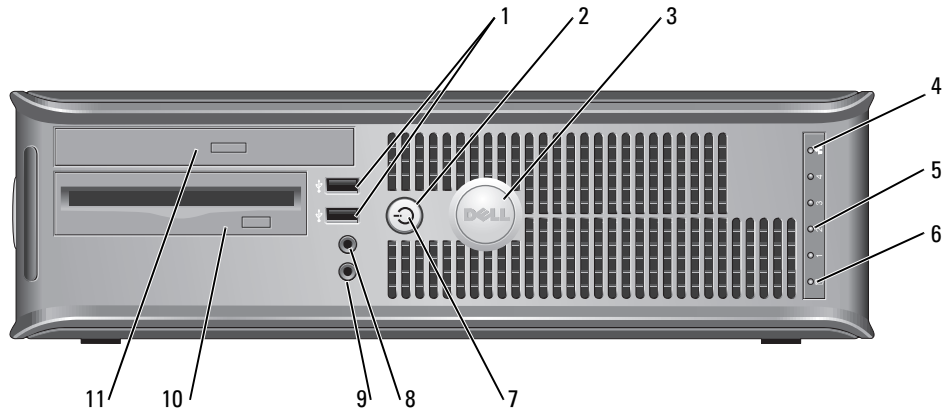

1	connecteurs USB 2.0 (2)	<p>Reliez les périphériques USB tels qu'une souris, un clavier, une clé de mémoire, une imprimante, une manette de jeu et des haut-parleurs à l'un des connecteurs USB.</p> <p>Il est recommandé d'utiliser les connecteurs USB situés à l'arrière de l'ordinateur pour les périphériques connectés en permanence, comme l'imprimante et le clavier.</p>
2	bouton d'alimentation	<p>Appuyez sur ce bouton pour allumer l'ordinateur.</p> <p>➔ <b>AVIS</b> : Afin d'éviter de perdre des données, n'éteignez pas l'ordinateur en appuyant sur le bouton d'alimentation pendant 6 secondes ou plus. Procédez plutôt à un arrêt du système d'exploitation.</p> <p>➔ <b>AVIS</b> : Si la fonctionnalité ACPI est activée sur votre système d'exploitation, lorsque vous appuyez sur le bouton d'alimentation, l'ordinateur procède à un arrêt du système d'exploitation.</p>
3	badge Dell	<p>Le badge peut être pivoté pour correspondre à l'orientation de l'ordinateur. Pour faire pivoter le badge, placez vos doigts sur le pourtour du badge, puis appuyez fermement et tournez le badge. Vous pouvez également le faire pivoter à l'aide de l'encoche située vers le bas du badge.</p>
4	voyant LAN	<p>Ce voyant indique qu'une connexion (réseau) LAN est établie.</p>
5	voyants de diagnostic	<p>Utilisez ces voyants pour vous aider à résoudre les problèmes grâce au code de diagnostic. Pour obtenir de plus amples informations, reportez-vous à la section « Voyants de diagnostic » à la page 76.</p>
6	voyant d'activité de l'unité de disque dur	<p>Ce voyant clignote lorsque le disque dur fonctionne.</p>

7	voyant d'alimentation	<p>S'allume et clignote ou reste fixe pour indiquer les états de fonctionnement suivants :</p> <ul style="list-style-type: none"> <li>• Éteint — L'ordinateur est éteint.</li> <li>• Vert fixe — L'ordinateur fonctionne normalement.</li> <li>• Vert clignotant — L'ordinateur est en mode d'économie d'énergie.</li> <li>• Orange clignotant ou fixe — Reportez-vous à la section « Problèmes d'alimentation » du <i>Guide d'utilisation</i> en ligne.</li> </ul> <p>Pour quitter le mode d'économie d'énergie, appuyez sur le bouton d'alimentation ou utilisez le clavier ou la souris si ce périphérique est configuré comme un périphérique de réveil dans le Gestionnaire de périphériques Windows. Pour plus d'informations sur les modes de mise en veille et sur la façon de quitter le mode d'économie d'énergie, reportez-vous à la section « Gestion de l'alimentation » du <i>Guide d'utilisation</i> en ligne.</p> <p>Reportez-vous à la section « Voyants du système » à la page 75 pour obtenir une description de la séquence du voyant d'alimentation pouvant vous aider à résoudre les problèmes rencontrés avec votre ordinateur.</p>
8	connecteur de casque	Permet de connecter le casque et les haut-parleurs.
9	connecteur microphone	Utilisez le connecteur de microphone pour brancher un microphone.
10	lecteur de disquette	Permet d'insérer une disquette.
11	lecteur de CD/DVD	Permet d'insérer un CD ou un DVD (le cas échéant).

### Ordinateur compact — Vue arrière

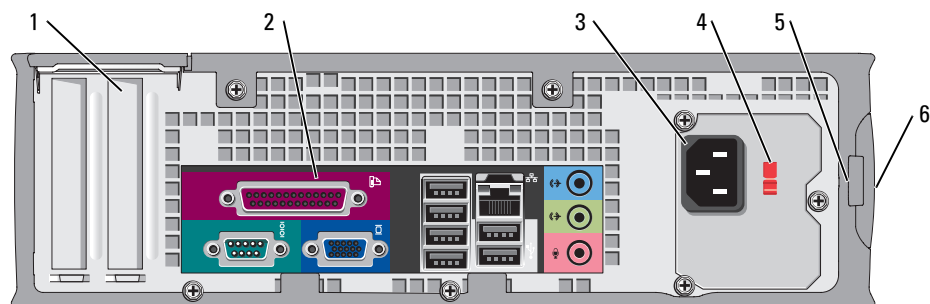

1	logements de carte	Permet d'accéder aux connecteurs de toutes les cartes PCI et PCI Express installées.
2	connecteurs du panneau arrière	Permettent de connecter les périphériques série, USB et les autres périphériques à leurs connecteurs respectifs.
3	connecteur d'alimentation	Branchez le câble d'alimentation dans ce connecteur.

4	sélecteur de tension	<p>Votre ordinateur est équipé d'un sélecteur de tension manuel.</p> <p>Pour éviter d'endommager un ordinateur équipé d'un sélecteur de tension manuel, placez le sélecteur sur la valeur de tension la plus proche du courant électrique de la prise secteur.</p> <p><b>➡ AVIS :</b> Pour le Japon, le sélecteur de tension doit être réglé sur 115 V.</p> <p>Assurez-vous également que votre moniteur et tous ses périphériques sont électriquement réglés pour fonctionner avec la puissance en CA disponible dans votre zone géographique.</p>
5	anneau pour cadenas	Insérez un cadenas pour verrouiller le capot de l'ordinateur.
6	loquet de fermeture du capot	Ce loquet permet d'ouvrir le capot de l'ordinateur.

### Connecteurs du panneau arrière

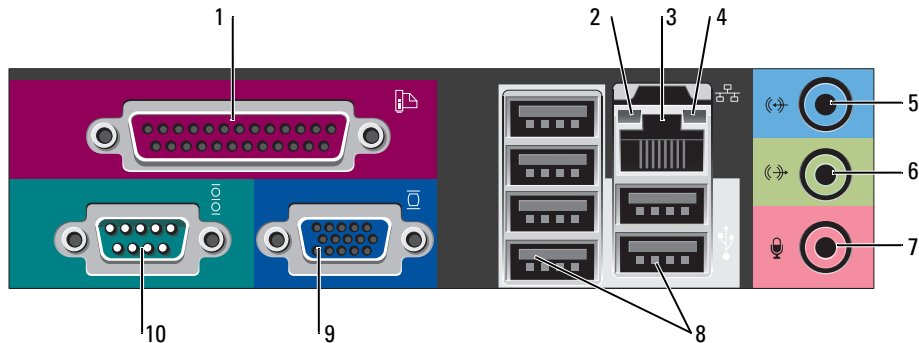

1	connecteur parallèle	<p>Permet de connecter un périphérique parallèle, tel qu'une imprimante. Si vous avez une imprimante USB, raccordez-la à un connecteur USB.</p> <p><b>REMARQUE :</b> Le connecteur parallèle intégré est automatiquement désactivé si l'ordinateur détecte une carte installée contenant un connecteur parallèle configuré sur la même adresse. Pour plus d'informations, reportez-vous à la section « Options du programme de configuration » du <i>Guide d'utilisation en ligne</i>.</p>
2	voyant d'intégrité de la liaison	<ul style="list-style-type: none"> <li>• Vert — Une bonne connexion est établie entre le réseau 10 Mb/s et l'ordinateur.</li> <li>• Orange — Une bonne connexion est établie entre le réseau 100 Mb/s et l'ordinateur.</li> <li>• Jaune — Une bonne connexion est établie entre le réseau 1 Gb/s (ou 1000 Mb/s) et l'ordinateur.</li> <li>• Éteint — L'ordinateur ne détecte pas de connexion physique au réseau.</li> </ul>



3	connecteur de carte réseau	<p>Pour connecter l'ordinateur à un périphérique réseau ou large bande, branchez l'une des extrémités d'un câble réseau à une prise réseau, un périphérique réseau ou un périphérique large bande. Connectez l'autre extrémité du câble au connecteur de carte réseau situé sur le panneau arrière de votre ordinateur. Un déclic indique que le câble de réseau a été correctement installé.</p> <p><b>REMARQUE : Ne branchez pas un câble téléphonique au connecteur réseau.</b></p> <p>Sur les ordinateurs équipés d'une carte d'adaptateur réseau, utilisez le connecteur situé sur cette carte.</p> <p>Il est recommandé d'utiliser un câblage et des connecteurs de catégorie 5 pour le réseau. Si vous devez utiliser un câblage de catégorie 3, forcez la vitesse réseau à 10 Mb/s pour garantir un fonctionnement fiable.</p>
4	voyant d'activité réseau	Ce voyant est jaune clignotant lorsque l'ordinateur transmet ou reçoit des données réseau. Un trafic réseau important peut donner l'impression que ce voyant est fixe.
5	connecteur ligne d'entrée	<p>Utilisez le connecteur ligne d'entrée bleu pour raccorder un appareil d'enregistrement/de lecture, tel qu'un lecteur de cassette, un lecteur de CD ou un magnétoscope.</p> <p>Sur les ordinateurs équipés d'une carte son, utilisez le connecteur qui se trouve sur cette carte.</p>
6	connecteur ligne de sortie	<p>Utilisez le connecteur ligne de sortie vert pour raccorder le casque et la plupart des haut-parleurs dotés d'amplificateurs intégrés.</p> <p>Sur les ordinateurs équipés d'une carte son, utilisez le connecteur qui se trouve sur cette carte.</p>
7	connecteur microphone	<p>Utilisez le connecteur microphone rose pour raccorder un microphone d'ordinateur personnel destiné à une entrée vocale ou musicale dans un programme sonore ou de téléphonie.</p> <p>Sur les ordinateurs équipés d'une carte son, le connecteur microphone est situé sur la carte.</p>
8	connecteurs USB 2.0 (6)	Reliez les périphériques USB tels qu'une souris, un clavier, une clé de mémoire, une imprimante, une manette de jeu et des haut-parleurs à l'un des connecteurs USB.
9	connecteur vidéo	<p>Branchez le câble du moniteur compatible VGA dans le connecteur bleu.</p> <p><b>REMARQUE : Si vous avez acheté une carte graphique optionnelle, ce connecteur sera recouvert d'un cache. Connectez votre moniteur au connecteur sur la carte graphique. Ne retirez pas le cache.</b></p> <p><b>REMARQUE : Si vous utilisez une carte graphique capable de gérer deux moniteurs, utilisez le câble Y fourni avec l'ordinateur.</b></p>
10	connecteur série	<p>Connectez un périphérique série, tel qu'un PDA, au port série. Les désignations par défaut sont COM1 pour le connecteur série 1 et COM2 pour le connecteur série 2.</p> <p>Pour plus d'informations, reportez-vous à la section « Options du programme de configuration » du <i>Guide d'utilisation</i> en ligne.</p>

## Retrait du capot de l'ordinateur

 **PRÉCAUTION** : Avant de commencer toute procédure de cette section, consultez et respectez les consignes de sécurité du *Guide d'information sur le produit*.

 **PRÉCAUTION** : Pour prévenir tout risque de choc électrique, débranchez toujours votre ordinateur de la prise électrique avant de retirer le capot.

### Avant de commencer

 **AVIS** : Pour éviter de perdre des données, enregistrez tous les fichiers ouverts, fermez-les et quittez toutes les applications avant de procéder à l'arrêt du système.

1 Arrêtez le système d'exploitation :

- a Enregistrez et fermez tous les fichiers ouverts, quittez tous les programmes, cliquez sur le bouton **Démarrer**, puis cliquez sur **Arrêter l'ordinateur**.
- b Dans la fenêtre **Arrêter l'ordinateur**, cliquez sur **Arrêter/Éteindre**.

L'ordinateur s'éteint automatiquement une fois le processus d'arrêt du système d'exploitation terminé.

2 Vérifiez que l'ordinateur et les périphériques reliés sont éteints. Si votre ordinateur et les périphériques qui y sont connectés ne se sont pas éteints automatiquement lorsque vous avez éteint votre ordinateur, éteignez-les maintenant.

### Avant d'intervenir à l'intérieur de votre ordinateur

Respectez les consignes de sécurité suivantes pour vous aider à protéger votre ordinateur contre les dommages éventuels et pour garantir votre sécurité personnelle.

 **PRÉCAUTION** : Avant de commencer toute procédure de cette section, consultez et respectez les consignes de sécurité du *Guide d'information sur le produit*.

 **AVIS** : Seul un technicien d'entretien qualifié doit effectuer les réparations sur votre ordinateur. Les dommages causés par une personne non agréée par Dell ne sont pas couverts par votre garantie.

 **AVIS** : Lorsque vous débranchez un câble, tirez sur le connecteur ou sur la boucle prévue, mais jamais sur le câble lui-même. Certains câbles sont munis d'un connecteur aux languettes de verrouillage ; si vous déconnectez ce type de câble, appuyez sur les languettes de verrouillage vers l'intérieur avant de déconnecter le câble. Quand vous séparez les connecteurs en tirant dessus, veillez à les maintenir alignés pour ne pas plier de broches de connecteur. De même, lorsque vous connectez un câble, assurez-vous que les deux connecteurs sont bien orientés et alignés.

Avant de commencer à travailler sur l'ordinateur, suivez les étapes suivantes pour éviter de l'endommager.

1 Éteignez l'ordinateur si ce n'est pas déjà fait.

 **AVIS** : Pour déconnecter un câble réseau, débranchez d'abord le câble de votre ordinateur, puis de la prise réseau murale.

2 Débranchez tous les fils de téléphone ou de télécommunication de l'ordinateur.

3 Déconnectez l'ordinateur et tous ses périphériques de leurs prises secteur, puis appuyez sur le bouton d'alimentation pour mettre la carte système à la terre.

4 Retirez le socle inclinable de l'ordinateur s'il est attaché.



**PRÉCAUTION : Pour prévenir tout risque de choc électrique, débranchez toujours votre ordinateur de la prise électrique avant de retirer le capot.**



**AVIS :** Avant de toucher quoi que ce soit à l'intérieur de l'ordinateur, raccordez-vous à la masse en touchant une surface métallique non peinte, par exemple la partie métallique à l'arrière de l'ordinateur. Pendant votre intervention, touchez périodiquement une surface métallique non peinte de l'ordinateur pour dissiper toute électricité statique qui pourrait endommager les composants internes.

### Ordinateur mini-tour



**AVIS :** Avant de toucher les composants situés à l'intérieur de votre ordinateur, mettez-vous à la masse en touchant une surface métallique non peinte. Pendant votre intervention, touchez périodiquement une surface métallique non peinte de l'ordinateur pour dissiper toute électricité statique qui pourrait endommager les composants internes.

1 Suivez les procédures décrites dans la section « Avant de commencer » à la page 62.

2 Si vous avez installé un cadenas dans l'anneau prévu à cet effet sur le panneau arrière, retirez-le.

3 Placez l'ordinateur sur le côté comme indiqué dans l'illustration suivante.

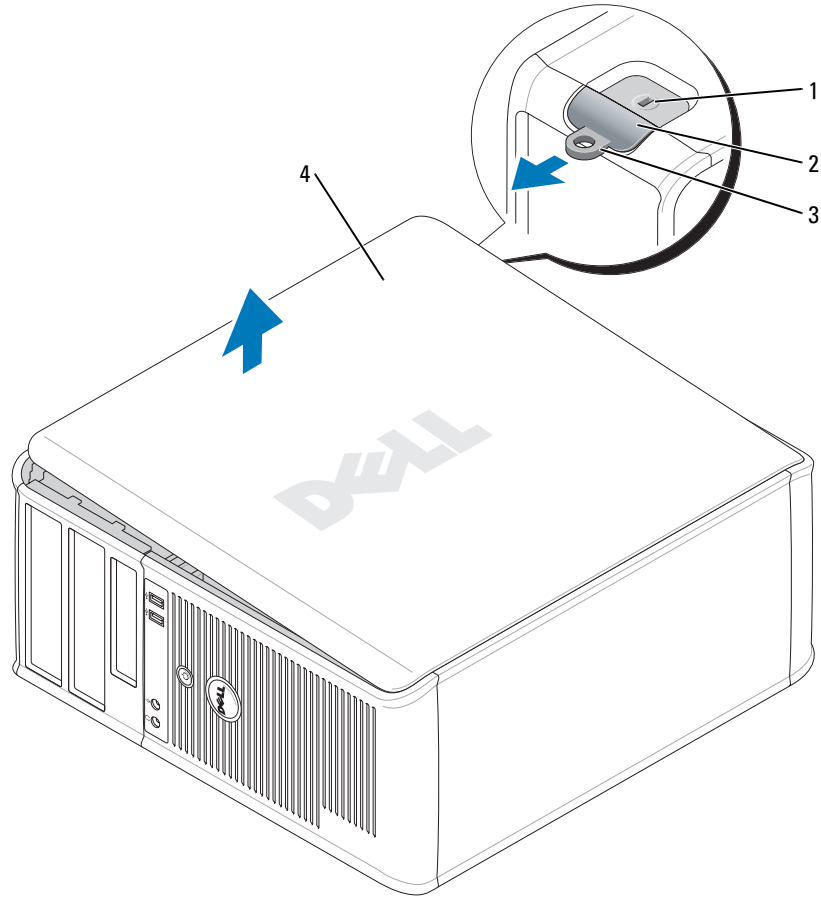

1	emplacement pour câble de sécurité
2	loquet de fermeture du capot
3	anneau pour cadenas
4	capot de l'ordinateur

- 4 Faites glisser le loquet de fermeture du capot vers l'arrière tout en soulevant le capot.
- 5 Prenez le capot de l'ordinateur par les côtés et faites-le pivoter vers le haut en utilisant les languettes de charnière comme leviers.
- 6 Retirez le capot des languettes des charnières et mettez-le de côté sur une surface propre non abrasive.

## Ordinateur de bureau

➔ **AVIS :** Avant de toucher les composants situés à l'intérieur de votre ordinateur, mettez-vous à la masse en touchant une surface métallique non peinte. Pendant votre intervention, touchez périodiquement une surface métallique non peinte de l'ordinateur pour dissiper toute électricité statique qui pourrait endommager les composants internes.

- 1 Suivez les procédures décrites dans la section « Avant de commencer » à la page 62.
- 2 Si vous avez installé un cadenas dans l'anneau prévu à cet effet sur le panneau arrière, retirez-le.
- 3 Faites glisser le loquet de fermeture du capot vers l'arrière tout en soulevant le capot.
- 4 Prenez le capot de l'ordinateur par les côtés et faites-le pivoter vers le haut en utilisant les languettes de charnière comme leviers.
- 5 Retirez le capot des languettes des charnières et mettez-le de côté sur une surface propre non abrasive.

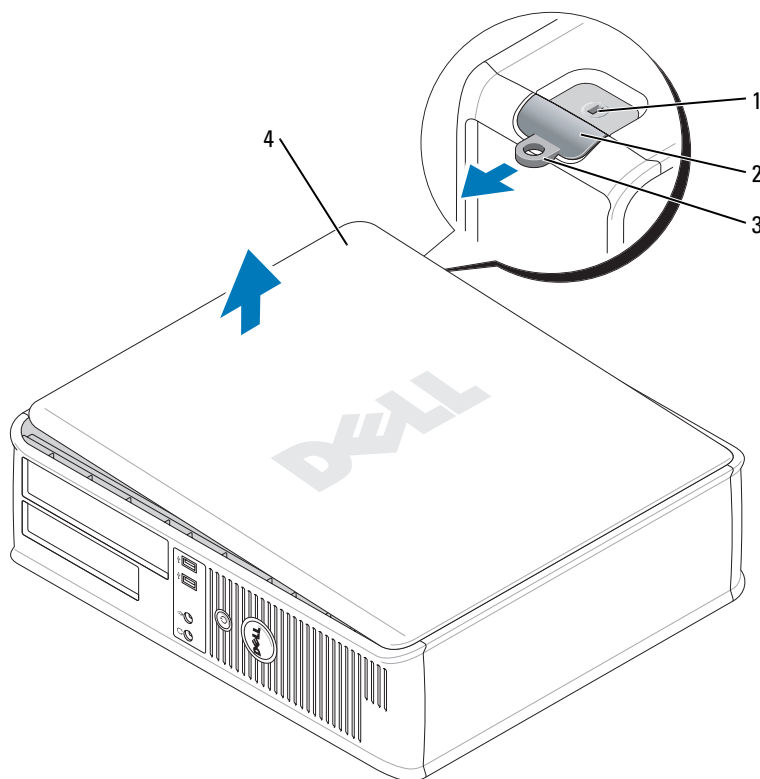

- |   |                                    |
|---|------------------------------------|
| 1 | emplacement pour câble de sécurité |
| 2 | loquet de fermeture du capot       |
| 3 | anneau pour cadenas                |
| 4 | capot de l'ordinateur              |

## Ordinateur compact

➔ **AVIS :** Avant de toucher les composants situés à l'intérieur de votre ordinateur, mettez-vous à la masse en touchant une surface métallique non peinte. Pendant votre intervention, touchez périodiquement une surface métallique non peinte de l'ordinateur pour dissiper toute électricité statique qui pourrait endommager les composants internes.

- 1 Suivez les procédures décrites dans la section « Avant de commencer » à la page 62.
- 2 Si vous avez installé un cadenas dans l'anneau prévu à cet effet sur le panneau arrière, retirez-le.
- 3 Faites glisser le loquet de fermeture du capot vers l'arrière tout en soulevant le capot.
- 4 Prenez le capot de l'ordinateur par les côtés et faites-le pivoter vers le haut en utilisant les languettes de charnière comme leviers.
- 5 Retirez le capot des languettes des charnières et mettez-le de côté sur une surface propre non abrasive.

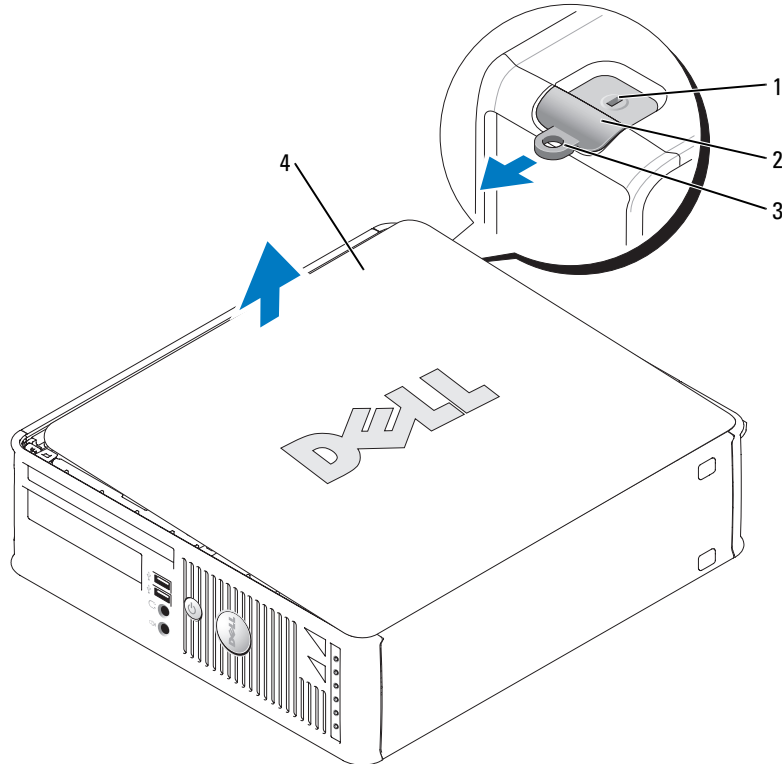

- |   |                                    |
|---|------------------------------------|
| 1 | emplacement pour câble de sécurité |
| 2 | loquet de fermeture du capot       |
| 3 | anneau pour cadenas                |
| 4 | capot de l'ordinateur              |

# L'intérieur de votre ordinateur

## Ordinateur mini-tour

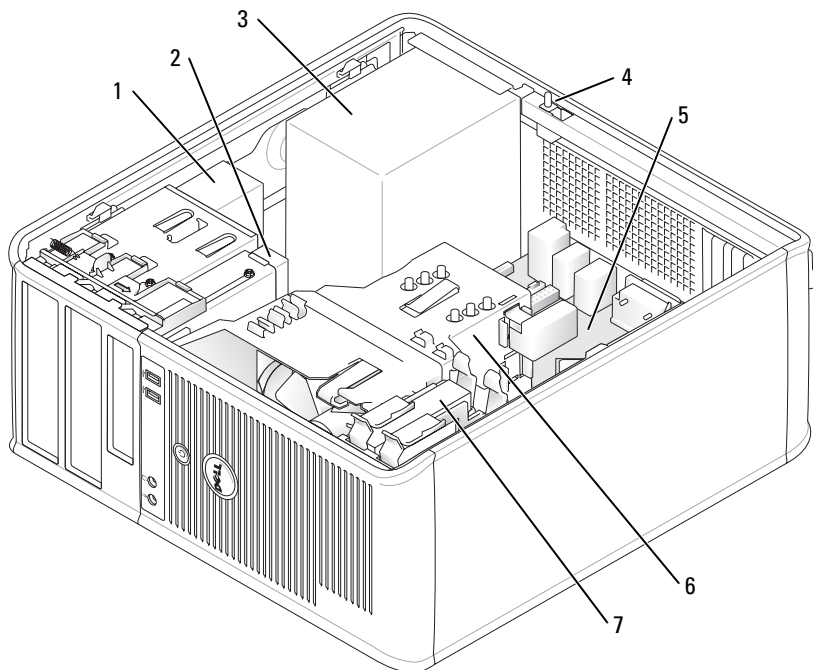

1	lecteur de CD/DVD	5	carte système
2	lecteur de disquette	6	assemblage du dissipateur de chaleur
3	bloc d'alimentation	7	unité de disque dur
4	commutateur d'intrusion du châssis		

## Ordinateur de bureau

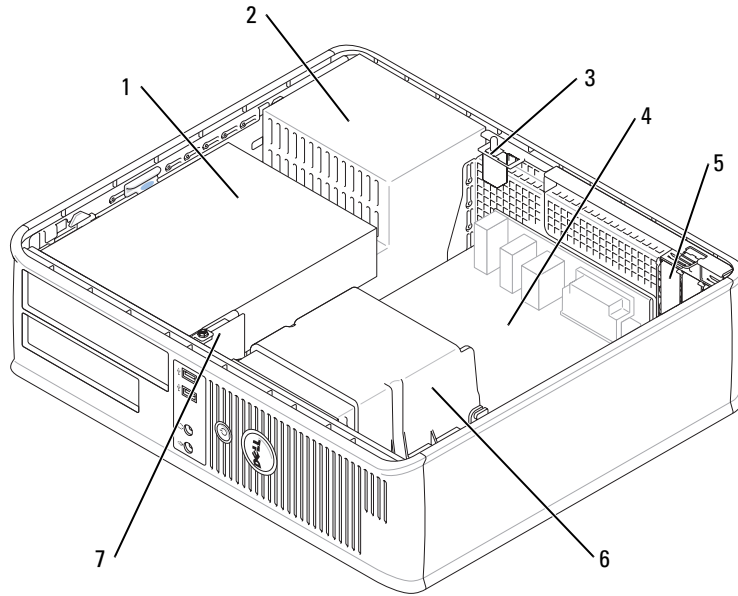

1	baie de lecteurs (CD/DVD, disquette ou disque dur)	5	deux logements de carte PCI demi-hauteur Vous pouvez éventuellement installer une carte adaptatrice PCI qui transforme un logement de carte PCI demi-hauteur en deux logements de carte PCI pleine hauteur. Un total de trois logements de carte sont disponibles : une carte demi-hauteur et deux cartes pleine hauteur.
2	bloc d'alimentation	6	assemblage du dissipateur de chaleur
3	commutateur d'intrusion du châssis	7	panneau d'E/S avant
4	carte système		



## Ordinateur compact

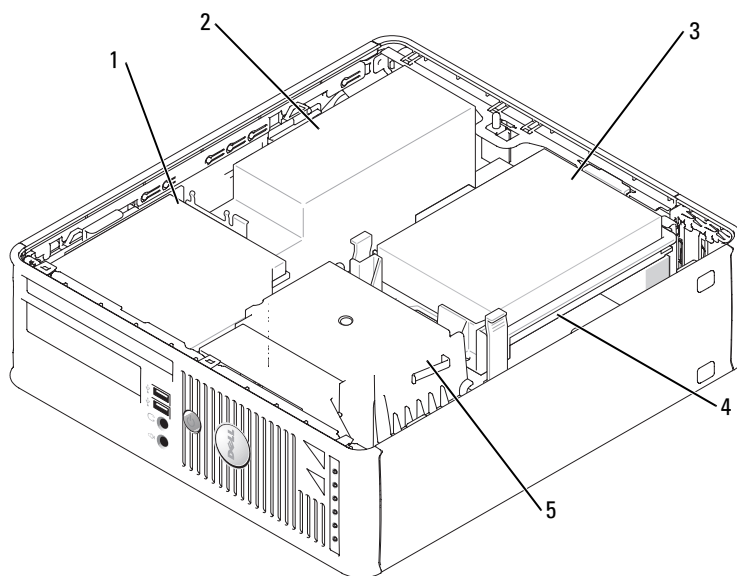

1	lecteur de CD/DVD	4	carte système
2	bloc d'alimentation et ventilateur	5	assemblage du dissipateur de chaleur
3	unité de disque dur		

## Configuration de votre ordinateur

**⚠ PRÉCAUTION :** Avant de commencer toute procédure de cette section, consultez et respectez les consignes de sécurité du *Guide d'information sur le produit*.

➡ **AVIS :** Si votre ordinateur est doté d'une carte d'extension (une carte modem par exemple), branchez le câble approprié sur la carte et *non pas* sur le connecteur du panneau arrière.

➡ **AVIS :** Pour garantir une bonne température de fonctionnement de l'ordinateur, veillez à ne pas placer l'ordinateur trop près d'un mur ou d'un compartiment de rangement pouvant empêcher une bonne circulation de l'air autour du châssis.

Votre ordinateur sera correctement configuré uniquement lorsque toutes ces étapes seront réalisées. Reportez-vous aux illustrations appropriées qui suivent les instructions.

- 1 Branchez le clavier et la souris.

 **AVIS** : N'utilisez pas simultanément une souris PS/2 et une souris USB.

- 2 Branchez le modem ou le câble réseau.

Insérez le câble réseau, et non la ligne téléphonique, dans le connecteur réseau. Si vous disposez d'un modem optionnel, connectez la ligne téléphonique à ce dernier.

 **AVIS** : Ne branchez pas de câble modem dans le connecteur d'adaptateur réseau. En effet, la tension des communications téléphoniques risquerait de l'endommager.

- 3 Connectez le moniteur.

Alignez, puis insérez avec précaution le câble du moniteur de manière à ne pas tordre les broches du connecteur. Resserrez les vis moletées des connecteurs de câble.

 **REMARQUE** : Sur certains moniteurs, le connecteur vidéo est placé sous l'arrière de l'écran. Consultez la documentation fournie avec votre moniteur pour connaître les emplacements des connecteurs.

- 4 Branchez les haut-parleurs.

- 5 Branchez les câbles d'alimentation à l'ordinateur, au moniteur et aux périphériques, puis insérez les autres extrémités des câbles dans des prises électriques.

- 6 Vérifiez que le sélecteur de tension indique la tension appropriée à votre zone géographique.

Votre ordinateur est équipé d'un sélecteur de tension manuel. Les ordinateurs dotés d'un sélecteur de tension sur leur panneau arrière doivent être réglés manuellement, en fonction de la tension disponible.

 **AVIS** : Pour éviter d'endommager un ordinateur équipé d'un sélecteur de tension manuel, placez le sélecteur sur la valeur de tension la plus proche du courant électrique de la prise secteur.

 **AVIS** : Pour le Japon, le sélecteur de tension doit être réglé sur 115 V.

 **REMARQUE** : Avant d'installer tout périphérique ou logiciel qui n'a pas été livré avec votre ordinateur, lisez attentivement la documentation fournie avec le logiciel ou le périphérique ou contactez votre fournisseur, afin de vous assurer que le logiciel ou l'appareil est compatible avec votre ordinateur et votre système d'exploitation.

 **REMARQUE** : Il se peut que votre ordinateur soit légèrement différent des illustrations suivantes.

## Installation du clavier et de la souris

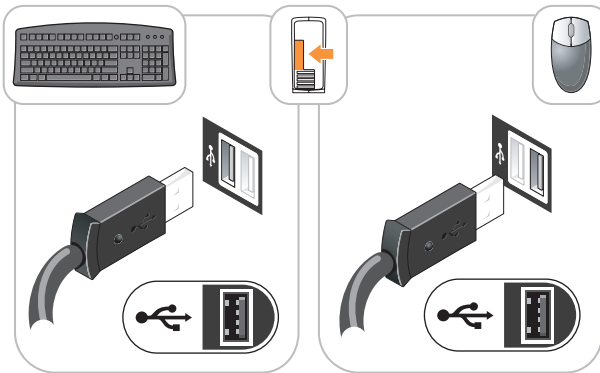

## Installation du moniteur

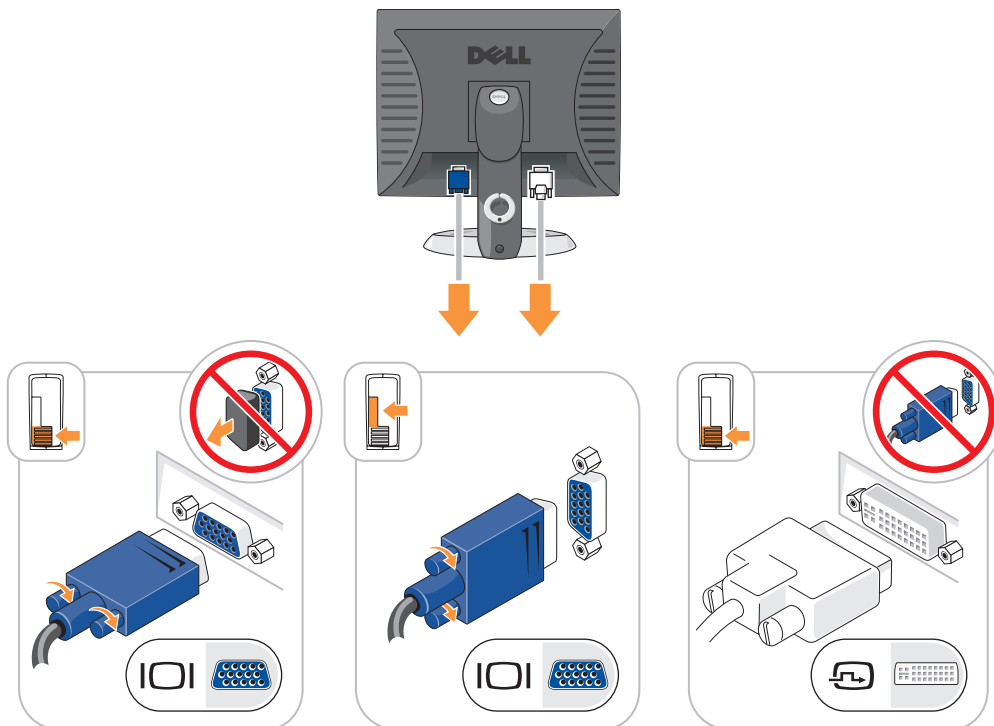

## Connexions d'alimentation

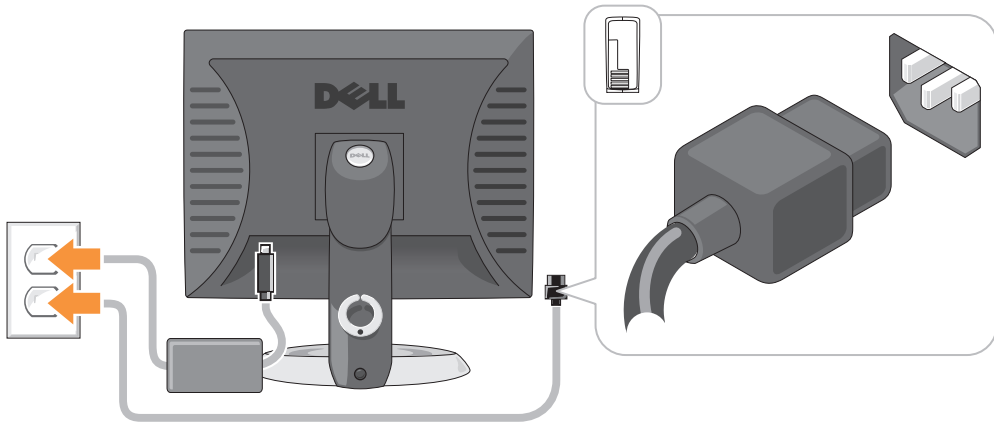

## Résolution des problèmes

Dell fournit un certain nombre d'outils qui vous aideront si votre ordinateur ne fonctionne pas de la manière escomptée. Pour obtenir les dernières informations sur le dépannage disponibles pour votre ordinateur, consultez le site Web de support de Dell à l'adresse [support.dell.com](http://support.dell.com).

Si des problèmes nécessitant l'aide de Dell surviennent, rédigez une description détaillée de l'erreur, des codes sonores ou des voyants de diagnostic ; notez votre code de service express et votre numéro de service ci-dessous, puis contactez Dell depuis l'endroit où se trouve votre ordinateur. Pour savoir comment contacter Dell, reportez-vous au *Guide d'utilisation* en ligne.

Pour obtenir un exemple de code de service express et de numéro de service, reportez-vous à la section « Recherche d'informations » à la page 49.

Code de service express : \_\_\_\_\_

Numéro de service : \_\_\_\_\_

### Dell Diagnostics

**⚠ PRÉCAUTION** : Avant de commencer toute procédure de cette section, consultez et respectez les consignes de sécurité du *Guide d'information sur le produit*.

#### Quand utiliser Dell Diagnostics

Si vous rencontrez des difficultés avec votre ordinateur, procédez aux vérifications décrites dans la section « Résolution des problèmes » du *Guide d'utilisation* en ligne et exécutez Dell Diagnostics avant de contacter Dell pour obtenir une assistance technique. Pour savoir comment contacter Dell, reportez-vous au *Guide d'utilisation* en ligne.

**➡ AVIS** : Dell Diagnostics ne fonctionne que sur les ordinateurs Dell™.

Ouvrez le programme de configuration du système (reportez-vous à la section « Programme de configuration du système » du *Guide d'utilisation* en ligne), étudiez les informations de configuration de votre ordinateur et vérifiez que le périphérique à tester apparaît dans le programme de configuration du système et qu'il est actif.

Démarrez Dell Diagnostics à partir du disque dur ou du CD Drivers and Utilities en option (également appelé CD ResourceCD).

### Démarrage de Dell Diagnostics à partir de votre disque dur

- 1 Mettez votre ordinateur sous tension (ou redémarrez-le).
- 2 Lorsque le logo DELL™ apparaît, appuyez immédiatement sur <F12>.



**REMARQUE** : Si un message indique qu'aucune partition d'utilitaire de diagnostics n'a été détectée, exécutez Dell Diagnostics à partir du CD *Drivers and Utilities* (en option) (reportez-vous à la section « Lancement de Dell Diagnostics à partir du CD Drivers and Utilities » à la page 73).

Si vous attendez trop longtemps et que le logo du système d'exploitation apparaît, patientez jusqu'à ce que le bureau de Microsoft® Windows® s'affiche. Ensuite, arrêtez votre ordinateur et faites une nouvelle tentative.

- 3 Lorsque la liste des périphériques d'amorçage s'affiche, sélectionnez **Amorcer sur la partition de l'utilitaire** et appuyez sur <Entrée>.
- 4 Lorsque le menu principal de Dell Diagnostics s'affiche, sélectionnez le test à effectuer.

### Lancement de Dell Diagnostics à partir du CD Drivers and Utilities

- 1 Insérez le CD *Drivers and Utilities*.
- 2 Arrêtez l'ordinateur et redémarrez-le.

Lorsque le logo DELL s'affiche, appuyez immédiatement sur <F12>.

Si vous attendez trop longtemps et que le logo Windows apparaît, attendez encore jusqu'à ce que le bureau Windows s'affiche. Éteignez alors votre ordinateur et faites une nouvelle tentative.



**REMARQUE** : Les étapes suivantes modifient la séquence d'amorçage pour une seule exécution. Au démarrage suivant, l'ordinateur démarre en fonction des périphériques définis dans le programme de configuration du système.

- 3 Lorsque la liste des périphériques d'amorçage s'affiche, sélectionnez le lecteur de CD/DVD et appuyez sur <Entrée>.
- 4 Sélectionnez l'option Lecteur de CD/DVD dans le menu d'amorçage du CD.
- 5 Sélectionnez l'option Amorcer à partir du lecteur de CD/DVD dans le menu qui s'affiche.
- 6 Tapez 1 pour lancer le menu du CD *Drivers and Utilities*.
- 7 Entrez 2 pour démarrer Dell Diagnostics.
- 8 Sélectionnez **Run Dell 32-bit Diagnostics** (Exécuter Dell Diagnostics 32 bits) dans la liste numérotée. Si plusieurs versions sont répertoriées, sélectionnez la version appropriée pour votre ordinateur.
- 9 Lorsque le menu principal de Dell Diagnostics s'affiche, sélectionnez le test à effectuer.

## Menu principal de Dell Diagnostics

- 1 Une fois Dell Diagnostics chargé et lorsque l'écran **Menu principal** s'affiche, cliquez sur le bouton de l'option que vous souhaitez.

Option	Fonction
Express Test (Test rapide)	Exécute un test rapide des périphériques. Ce test dure généralement entre 10 et 20 minutes et n'exige pas d'action de votre part. Lancez le <b>test rapide</b> en premier pour trouver le problème plus rapidement.
Extended Test (Test approfondi)	Exécute un test approfondi des périphériques. En règle générale, ce test prend une heure ou plus et nécessite que vous répondiez régulièrement à des questions.
Custom Test (Test personnalisé)	Teste un périphérique spécifique. Vous pouvez personnaliser les tests à exécuter.
Symptom Tree (Arborescence des symptômes)	Répertorie les symptômes couramment rencontrés et permet de sélectionner un test en fonction du symptôme du problème.

- 2 Si un problème survient pendant un test, un message indiquant le code d'erreur et une description du problème s'affiche. Notez le code d'erreur et la description du problème et suivez les instructions à l'écran.  
Si vous ne pouvez pas résoudre le problème, contactez Dell. Pour savoir comment contacter Dell, reportez-vous au *Guide d'utilisation* en ligne.

 **REMARQUE** : Le numéro de service de votre ordinateur est situé en haut de chaque écran de test. Lorsque vous contacterez le support technique de Dell, ce numéro de service vous sera demandé.

- 3 Si vous exécutez un test à partir de l'option **Custom Test** (test personnalisé) ou **Symptom Tree** (arborescence des symptômes), cliquez sur l'onglet approprié décrit dans le tableau suivant pour obtenir plus d'informations.

Onglet	Fonction
Résultats	Affiche les résultats du test et les conditions d'erreur rencontrées.
Erreurs	Affiche les conditions d'erreur rencontrées, les codes d'erreur et la description du problème.
Aide	Décrit le test et peut indiquer les conditions requises pour exécuter le test.
Configuration	Affiche la configuration matérielle du périphérique sélectionné. Dell Diagnostics obtient les informations de configuration de tous les périphériques à partir du programme de configuration du système, de la mémoire et de divers tests internes, et les affiche dans la liste des périphériques située dans le volet gauche de l'écran. La liste des périphériques risque de ne pas afficher les noms de tous les composants installés sur votre ordinateur ou de tous les périphériques reliés à celui-ci.
Paramètres	Vous pouvez personnaliser le test en modifiant ses paramètres.

- 4 Une fois les tests terminés, si vous exécutez Dell Diagnostics à partir du CD *Drivers and Utilities* (en option), retirez le CD.
- 5 Fermez l'écran de test pour revenir à l'écran **Menu principal**. Pour quitter Dell Diagnostics et redémarrer l'ordinateur, fermez l'écran **Menu principal**.

## Voyants du système

Le voyant d'alimentation peut indiquer un problème avec l'ordinateur.

Voyant d'alimentation	Description du problème	Solution proposée
Vert fixe	L'ordinateur est allumé et fonctionne normalement.	Aucune action nécessaire.
Vert clignotant	L'ordinateur est en mode d'économie d'énergie.	Pour réactiver l'ordinateur, appuyez sur le bouton d'alimentation, déplacez la souris ou appuyez sur une touche du clavier.
Clignote vert plusieurs fois, puis s'éteint	Il s'agit d'une erreur de configuration.	Consultez la section « Voyants de diagnostic » à la page 76 pour savoir si le problème spécifique est identifié.
Jaune fixe	Dell Diagnostics exécute un test ou un dispositif de la carte système est peut-être défectueux ou mal installé.	Si Dell Diagnostics est en cours d'exécution, laissez-le s'achever. Consultez la section « Voyants de diagnostic » à la page 76 pour savoir si le problème spécifique est identifié. Si l'ordinateur ne démarre pas, contactez Dell pour obtenir une assistance technique. Pour savoir comment contacter Dell, reportez-vous au <i>Guide d'utilisation</i> en ligne.
Jaune clignotant	Une panne d'électricité ou une défaillance de la carte système s'est produite.	Consultez la section « Voyants de diagnostic » à la page 76 pour savoir si le problème spécifique est identifié. Reportez-vous à la section « Problèmes d'alimentation » du <i>Guide d'utilisation</i> en ligne.
Vert fixe et code sonore durant le POST	Un problème a été détecté pendant l'exécution du BIOS.	Reportez-vous à la section « Codes sonores » à la page 79 pour des instructions sur le diagnostic du code sonore. Consultez également la section « Voyants de diagnostic » à la page 76 pour savoir si le problème spécifique est identifié.
Voyant d'alimentation vert fixe, aucun code sonore et aucune vidéo durant le POST	Le moniteur ou la carte graphique est peut-être défectueux ou mal installé.	Consultez la section « Voyants de diagnostic » à la page 76 pour savoir si le problème spécifique est identifié.
Voyant d'alimentation vert fixe et aucun code sonore, mais l'ordinateur se verrouille durant le POST	Un dispositif de la carte système est peut-être défectueux.	Consultez la section « Voyants de diagnostic » à la page 76 pour savoir si le problème spécifique est identifié. Si le problème n'est pas identifié, contactez Dell pour obtenir une assistance technique. Pour savoir comment contacter Dell, reportez-vous au <i>Guide d'utilisation</i> en ligne.

## Voyants de diagnostic

**⚠ PRÉCAUTION :** Avant de commencer toute procédure de cette section, consultez et respectez les consignes de sécurité du *Guide d'information sur le produit*.

Afin de vous aider à résoudre les problèmes, l'ordinateur est équipé de quatre voyants situés sur le panneau avant ou arrière : « 1 », « 2 », « 3 » et « 4 ». Ces voyants peuvent être verts ou éteints. Lorsque l'ordinateur démarre normalement, le comportement ou les codes des voyants changent au fur et à mesure de l'avancement du processus de démarrage. Lorsque l'ordinateur démarre normalement, le comportement ou les codes des voyants changent au fur et à mesure de l'avancement du processus de démarrage. Si la partie POST (autotest à la mise sous tension) du démarrage du système s'effectue correctement, les quatre voyants sont d'un vert fixe pendant quelques instants, puis s'éteignent. Si l'ordinateur ne fonctionne pas correctement lors du processus POST, le comportement des voyants peut vous aider à identifier l'origine du problème. Si l'ordinateur ne fonctionne pas correctement une fois le processus POST exécuté correctement, les voyants n'indiquent pas l'origine du problème.

**✍ REMARQUE :** L'orientation des voyants de diagnostic peut varier selon le type de système. Les voyants de diagnostic peuvent apparaître soit verticalement, soit horizontalement.

Comportement des voyants	Description du problème	Solution proposée
① ② ③ ④	L'ordinateur est en condition d'arrêt normale ou une panne est survenue avant le BIOS.  Les voyants de diagnostic ne sont pas allumés alors que le système d'exploitation de l'ordinateur s'est lancé correctement.	Raccordez l'ordinateur à une prise secteur qui fonctionne et appuyez sur le bouton d'alimentation.
① ② ③ ④	Échec éventuel du BIOS ; l'ordinateur est en mode Restauration.	Exécutez l'utilitaire de sauvegarde du BIOS, attendez que la restauration soit terminée et redémarrez l'ordinateur.
① ② ③ ④	Une défaillance du processeur semble s'être produite.	Réinstallez le processeur et redémarrez l'ordinateur. Pour des informations sur la réinstallation du processeur, reportez-vous au <i>Guide d'utilisation</i> en ligne.



Comportement des voyants	Description du problème	Solution proposée
① ② ③ ④	Les modules de mémoire sont détectés, mais une panne de mémoire est survenue.	<ul style="list-style-type: none"> <li>• Si un module de mémoire est installé, réinstallez-le et redémarrez l'ordinateur. Pour des informations sur la réinstallation des modules de mémoire, reportez-vous au <i>Guide d'utilisation</i> en ligne.</li> <li>• Si au moins deux modules de mémoire sont installés, supprimez-les, réinstallez un module, puis redémarrez l'ordinateur. Si l'ordinateur redémarre normalement, réinstallez un autre module. Répétez cette procédure jusqu'à identification du module défectueux ou réinstallation de tous les modules sans erreur.</li> <li>• Installez correctement la mémoire de travail du même type sur votre ordinateur, si celle-ci est disponible.</li> <li>• Si le problème persiste, contactez Dell. Pour savoir comment contacter Dell, reportez-vous au <i>Guide d'utilisation</i> en ligne.</li> </ul>
① ② ③ ④	Une défaillance de la carte graphique semble s'être produite.	<ul style="list-style-type: none"> <li>• Si l'ordinateur possède une carte graphique, retirez-la, réinstallez-la, puis redémarrez l'ordinateur.</li> <li>• Si le problème persiste, installez une carte graphique qui fonctionne et redémarrez l'ordinateur.</li> <li>• Si le problème persiste ou que votre ordinateur dispose d'une carte graphique intégrée, contactez Dell. Pour savoir comment contacter Dell, reportez-vous au <i>Guide d'utilisation</i> en ligne.</li> </ul>
① ② ③ ④	Panne possible de lecteur de disquette ou de disque dur.	Réinstallez tous les câbles de données et d'alimentation, puis redémarrez l'ordinateur.
① ② ③ ④	Panne USB possible.	Réinstallez tous les périphériques USB, vérifiez la connexion des câbles, puis redémarrez l'ordinateur.

Comportement des voyants	Description du problème	Solution proposée
① ② ③ ④	Aucun module de mémoire n'a été détecté.	<ul style="list-style-type: none"> <li>• Si un module de mémoire est installé, réinstallez-le et redémarrez l'ordinateur. Pour des informations sur la réinstallation des modules de mémoire, reportez-vous au <i>Guide d'utilisation</i> en ligne.</li> <li>• Si au moins deux modules de mémoire sont installés, supprimez-les, réinstallez un module, puis redémarrez l'ordinateur. Si l'ordinateur redémarre normalement, réinstallez un autre module. Répétez cette procédure jusqu'à identification du module défectueux ou réinstallation de tous les modules sans erreur.</li> <li>• Installez correctement la mémoire de travail du même type sur votre ordinateur, si celle-ci est disponible.</li> <li>• Si le problème persiste, contactez Dell. Pour savoir comment contacter Dell, reportez-vous au <i>Guide d'utilisation</i> en ligne.</li> </ul>
① ② ③ ④	Les modules de mémoire sont détectés, mais une erreur de configuration de mémoire ou de compatibilité est survenue.	<ul style="list-style-type: none"> <li>• Vérifiez qu'aucune contrainte particulière ne doit être respectée pour l'installation des modules de mémoire/connecteurs mémoire.</li> <li>• Vérifiez que les modules de mémoire que vous installez sont compatibles avec votre ordinateur.</li> <li>• Si le problème persiste, contactez Dell. Pour savoir comment contacter Dell, reportez-vous au <i>Guide d'utilisation</i> en ligne.</li> </ul>
① ② ③ ④	Une erreur est survenue.  Cette séquence s'affiche également lorsque vous ouvrez le programme de configuration du système et n'est pas forcément significative d'un problème.	<ul style="list-style-type: none"> <li>• Vérifiez que les câbles sont correctement connectés entre le disque dur, le lecteur de CD, le lecteur de DVD et la carte mère.</li> <li>• Lisez le message qui s'affiche sur l'écran du moniteur.</li> <li>• Si le problème persiste, contactez Dell. Pour savoir comment contacter Dell, reportez-vous au <i>Guide d'utilisation</i> en ligne.</li> </ul>
① ② ③ ④	Une fois le POST terminé, les quatre voyants de diagnostic deviennent brièvement verts avant de s'éteindre pour indiquer une condition de fonctionnement normale.	Aucune.

## Codes sonores

Votre ordinateur peut émettre une série de signaux sonores lors du démarrage si le moniteur ne peut pas afficher les erreurs ou les problèmes éventuels. Cette série de signaux, appelés « codes sonores », permet d'identifier les problèmes de fonctionnement de l'ordinateur. Un des codes sonores possibles (code 1-3-1) est composé d'un signal, d'une série de trois signaux, puis d'un autre signal. Ce code sonore vous indique que l'ordinateur a rencontré un problème de mémoire.

Si votre ordinateur émet un signal lors du démarrage :

- 1 Notez le code sonore.
- 2 Reportez-vous à la section « Dell Diagnostics » à la page 72 pour identifier une cause plus sérieuse.
- 3 Contactez Dell pour obtenir une assistance technique. Pour savoir comment contacter Dell, reportez-vous au *Guide d'utilisation* en ligne.

Code	Cause	Code	Cause
1-1-2	Panne de registre du microprocesseur	3-1-4	Échec de registre de masque d'interruption esclave
1-1-3	Erreur de lecture/écriture en NVRAM	3-2-2	Échec de chargement du vecteur d'interruption
1-1-4	Échec du total des vérifications BIOS ROM	3-2-4	Échec du test de contrôleur de clavier
1-2-1	Erreur du temporisateur d'intervalles programmable	3-3-1	Perte d'alimentation de NVRAM
1-2-2	Échec d'initialisation du DMA (accès direct à la mémoire)	3-3-2	Configuration incorrecte de la NVRAM
1-2-3	Échec de lecture/écriture du registre des pages de DMA	3-3-4	Échec du test de la mémoire vidéo
1-3	Échec du test de la mémoire vidéo	3-4-1	Échec d'initialisation de l'écran
1-3-1 à 2-4-4	La mémoire n'est pas correctement identifiée ou utilisée	3-4-2	Échec de retraçage de l'écran
3-1-1	Échec de registre DMA esclave	3-4-3	Échec de recherche de ROM vidéo
3-1-2	Échec de registre DMA maître	4-2-1	Aucune impulsion d'horloge
3-1-3	Échec de registre de masque d'interruption maître	4-2-2	Échec de l'arrêt
4-2-3	Échec de la porte A20	4-4-1	Échec du test de port parallèle ou série
4-2-4	Interruption inattendue en mode protégé	4-4-2	Échec de décompression de code dans la mémoire en double
4-3-1	Échec de mémoire au-dessus de l'adresse 0FFFFh	4-4-3	Échec du test de coprocesseur mathématique
4-3-3	Panne du compteur 2 de puce de l'horloge	4-4-4	Échec du test de mémoire cache
4-3-4	Arrêt de l'horloge machine		

## Exécution de Dell™ IDE Hard Drive Diagnostics (diagnostics de disque dur IDE)

Dell IDE Hard Drive Diagnostics est un utilitaire qui permet de tester le disque dur afin de le réparer ou de confirmer un échec de celui-ci.

- 1 Allumez l'ordinateur (si ce dernier est déjà allumé, redémarrez-le).
- 2 Quand F2 = Installation apparaît dans le coin supérieur droit de l'écran, appuyez sur <Ctrl><Alt><d>.
- 3 Suivez les instructions qui s'affichent.

Si une panne est signalée, reportez-vous à la sous-section « Problèmes liés au disque dur » de la section « Résolution des problèmes » du *Guide d'utilisation* en ligne.

## Résolution des incompatibilités logicielles et matérielles

Si un périphérique n'est pas détecté pendant la configuration du système d'exploitation ou est détecté mais n'est pas configuré correctement, utilisez le Dépanneur des conflits matériels pour résoudre cette incompatibilité.

- 1 Cliquez sur le bouton **Démarrer**, puis sur **Aide et support**.
- 2 Entrez **Dépanneur des conflits matériels** dans le champ **Rechercher**, puis cliquez sur la flèche pour lancer la recherche.
- 3 Cliquez sur **Dépanneur des conflits matériels** dans la liste **Résultats de la recherche**.
- 4 Dans la liste **Dépanneur des conflits matériels**, cliquez sur **Je dois résoudre un conflit matériel sur mon ordinateur**, puis sur **Suivant**.

## Utilisation de la fonction Restauration du système Microsoft® Windows® XP

Le système d'exploitation Microsoft Windows XP fournit une fonctionnalité de restauration du système qui vous permet de rétablir l'ordinateur à un état de fonctionnement antérieur (sans affecter les fichiers de données) si des modifications apportées aux logiciels, au matériel ou à d'autres paramètres du système ont mis l'ordinateur dans un état de fonctionnement non souhaité. Consultez le Centre d'aide et de support Windows pour plus d'informations sur l'utilisation de la fonction Restauration du système. Pour accéder au Centre d'aide et de support de Windows, reportez-vous à la section « Centre d'aide et de support de Windows » à la page 51.



**AVIS :** Sauvegardez régulièrement vos fichiers de données. La fonction Restauration du système ne contrôle pas vos fichiers de données et ne permet pas de les récupérer.

### Création d'un point de restauration

- 1 Cliquez sur le bouton **Démarrer**, puis sur **Aide et support**.
- 2 Cliquez sur **Restauration du système**.
- 3 Suivez les instructions qui s'affichent.

## Restauration de l'ordinateur à un état antérieur

 **AVIS** : Avant de restaurer l'ordinateur à un état antérieur, enregistrez et fermez tous les fichiers ouverts et quittez tous les programmes en cours d'exécution. Ne modifiez, n'ouvrez ou ne supprimez en aucun cas des fichiers ou des programmes tant que la restauration du système n'est pas terminée.

- 1 Cliquez sur le bouton **Démarrer**, pointez sur **Tous les programmes**→ **Accessoires**→ **Outils système**, puis cliquez sur **Restauration du système**.
- 2 Vérifiez que l'option **Restore my computer to an earlier time** (restaurer mon ordinateur à une heure antérieure) est sélectionnée et cliquez sur **Suivant**.
- 3 Cliquez sur la date à laquelle vous souhaitez restaurer l'ordinateur.  
L'écran **Sélectionner un point de restauration** affiche un calendrier vous permettant de sélectionner des points de restauration. Toutes les dates du calendrier comportant des points de restauration apparaissent en gras.
- 4 Sélectionnez un point de restauration, puis cliquez sur **Suivant**.  
Si une date du calendrier contient un seul point de restauration, ce dernier est sélectionné automatiquement. Si plusieurs points de restauration sont disponibles, cliquez sur celui que vous souhaitez utiliser.
- 5 Cliquez sur **Suivant**.  
L'écran **Restauration terminée** s'affiche une fois que la collecte des données par la fonction Restauration du système est terminée. L'ordinateur redémarre.
- 6 Une fois l'ordinateur redémarré, cliquez sur **OK**.

Pour changer de point de restauration, répétez les étapes précédentes en utilisant un autre point de restauration ou annulez la restauration.

## Annulation de la dernière restauration du système

 **AVIS** : Avant d'annuler la dernière restauration du système, enregistrez et fermez tous les fichiers ouverts et quittez tous les programmes en cours d'exécution. Ne modifiez, n'ouvrez ou ne supprimez en aucun cas des fichiers ou des programmes tant que la restauration du système n'est pas terminée.

- 1 Cliquez sur le bouton **Démarrer**, pointez sur **Tous les programmes**→ **Accessoires**→ **Outils système**, puis cliquez sur **Restauration du système**.
- 2 Cliquez sur **Undo my last restoration** (Annuler ma dernière restauration), puis sur **Suivant**.
- 3 Cliquez sur **Suivant**.  
L'écran **Restauration du système** apparaît et l'ordinateur redémarre.
- 4 Une fois l'ordinateur redémarré, cliquez sur **OK**.

## Activation de la fonction Restauration du système

Si vous réinstallez Windows XP avec moins de 200 Mo d'espace disponible sur le disque dur, la fonction Restauration du système est automatiquement désactivée. Pour voir si la fonction Restauration du système est activée :

- 1 Cliquez sur le bouton **Démarrer**, puis sur **Panneau de configuration**.
- 2 Cliquez sur **Performances et maintenance**.

- 3 Cliquez sur **Système**.
- 4 Cliquez sur l'onglet **Restauration du système**.
- 5 Assurez-vous que l'option **Désactiver la Restauration du système** est bien désactivée.

## Réinstallation de Microsoft® Windows® XP

### Avant de commencer



**REMARQUE** : Les procédures décrites dans ce document concernent la vue Windows par défaut dans Windows XP Home Edition ; les étapes diffèrent lorsque l'ordinateur Dell™ est défini sur la vue classique de Windows ou qu'il fonctionne sous Windows XP Professional.

Si vous souhaitez réinstaller le système d'exploitation Windows XP pour corriger un problème avec un nouveau pilote, utilisez tout d'abord la fonction Restauration des pilotes de périphériques.

- 1 Cliquez sur le bouton **Démarrer**, puis sur **Panneau de configuration**.
- 2 Sous **Choisissez une catégorie**, cliquez sur **Performances et maintenance**.
- 3 Cliquez sur **Système**.
- 4 Dans la fenêtre **Propriétés système**, cliquez sur l'onglet **Matériel**.
- 5 Cliquez sur **Gestionnaire de périphériques**.
- 6 Cliquez avec le bouton droit sur le périphérique pour lequel le nouveau pilote a été installé et cliquez sur **Propriétés**.
- 7 Cliquez sur l'onglet **Pilotes**.
- 8 Cliquez sur **Restauration des pilotes**.

Si la fonction Restauration des pilotes de périphériques ne résout pas le problème, utilisez la fonction Restauration du système (reportez-vous à la section « Utilisation de la fonction Restauration du système Microsoft® Windows® XP » à la page 80) pour remettre votre système d'exploitation dans un état de fonctionnement antérieur à l'installation du nouveau pilote de périphérique.



**REMARQUE** : Le CD *Drivers and Utilities* contient les pilotes installés à l'assemblage de l'ordinateur. Utilisez le CD *Drivers and Utilities* pour charger les pilotes requis, notamment les pilotes requis dans le cas où votre ordinateur est doté d'un contrôleur RAID.

### Réinstallation de Windows XP



**AVIS** : Vous devez utiliser Windows XP avec le Service Pack 1 ou ultérieur pour la réinstallation.



**AVIS** : Avant d'effectuer l'installation, sauvegardez tous les fichiers de données de votre disque dur principal. Dans le cas des configurations de disque dur conventionnelles, le disque dur principal correspond au premier disque dur détecté par l'ordinateur.

Pour réinstaller Windows XP, vous devez disposer des éléments suivants :

- CD *Operating System* de Dell™
- CD *Drivers and Utilities* de Dell

Pour réinstaller Windows XP, suivez toutes les étapes des sections ci-après, dans l'ordre indiqué. Le processus de réinstallation peut prendre de 1 à 2 heures. Après avoir réinstallé le système d'exploitation, vous devez également réinstaller les pilotes de périphériques, le programme antivirus et d'autres logiciels.

➔ **AVIS** : Le CD *Operating System* offre des options de réinstallation pour Windows XP. Ces options peuvent remplacer des fichiers installés et avoir des répercussions sur les programmes installés sur votre disque dur. Par conséquent, ne réinstallez pas Windows XP à moins qu'un membre de l'équipe du support technique de Dell ne vous le demande.

➔ **AVIS** : Pour éviter des conflits avec Windows XP, vous devez désactiver tout logiciel de protection antivirus installé sur l'ordinateur avant de réinstaller le système d'exploitation. Pour plus d'informations, consultez la documentation qui accompagne le logiciel.





### Démarrage à partir du CD Operating System

- 1 Enregistrez et fermez tous les fichiers et les programmes ouverts.
- 2 Insérez le CD *Operating System*. Cliquez sur **Quitter** si le message *Installer Windows XP* s'affiche.
- 3 Redémarrez l'ordinateur.
- 4 Appuyez sur <F12> dès l'apparition du logo DELL™.  
Si le logo du système d'exploitation apparaît, patientez jusqu'à l'affichage du bureau Windows, éteignez de nouveau l'ordinateur et faites une nouvelle tentative.
- 5 Utilisez les touches de direction pour sélectionner l'option **CD-ROM**, puis appuyez sur <Entrée>.
- 6 Appuyez sur une touche lorsque le message *Press any key to boot from CD* (Appuyez sur une touche pour démarrer depuis le CD) apparaît à l'écran.

### Installation de Windows XP

- 1 Lorsque l'écran **Windows XP Setup** (Installation de Windows XP) apparaît, appuyez sur <Entrée> pour sélectionner **To set up Windows now** (Pour installer Windows maintenant).
- 2 Lisez les informations de la fenêtre **Contrat de licence Microsoft Windows**, puis appuyez sur la touche <F8> pour accepter les termes du contrat.
- 3 Si Windows XP est déjà installé sur votre ordinateur et que vous souhaitez récupérer vos données Windows XP actuelles, entrez *r* pour sélectionner l'option de réparation, puis retirez le CD.
- 4 Si vous souhaitez installer une nouvelle copie de Windows XP, appuyez sur <Échap> pour sélectionner cette option.
- 5 Appuyez sur <Entrée> pour sélectionner la partition en surbrillance (recommandé), puis suivez les instructions à l'écran.

L'écran **Installation de Windows XP** s'affiche et le système d'exploitation commence à copier les fichiers et à installer les périphériques. L'ordinateur redémarre automatiquement à plusieurs reprises.

-  **AVIS** : N'appuyez pas sur une touche lorsque le message suivant s'affiche : *Press any key to boot from the CD* (Appuyez sur une touche pour démarrer à partir du CD).
-  **REMARQUE** : Le temps nécessaire à la configuration dépend de la taille du disque dur et de la vitesse de votre ordinateur.
- 6 Lorsque l'écran **Options régionales et linguistiques** s'affiche, sélectionnez les paramètres appropriés, puis cliquez sur **Suivant**.
  - 7 Entrez votre nom et le nom de votre organisation (facultatif) dans l'écran **Personalize Your Software** (Personnaliser votre logiciel), puis cliquez sur **Suivant**.
  - 8 Entrez un nom pour votre ordinateur (ou acceptez le nom proposé) ainsi qu'un mot de passe lorsque la fenêtre **Nom de l'ordinateur et mot de passe Administrateur** s'affiche, puis cliquez sur **Suivant**.
  - 9 Si l'écran **Informations de numérotation pour le modem** s'affiche, entrez les informations demandées et cliquez sur **Suivant**.
  - 10 Entrez la date, l'heure et le fuseau horaire dans la fenêtre **Date and Time Settings** (Paramètres de date et d'heure), puis cliquez sur **Suivant**.
  - 11 Si l'écran **Paramètres de mise en réseau** s'affiche, cliquez sur **Type**, puis sur **Suivant**.
  - 12 Si vous réinstallez Windows XP Professional et que vous êtes invité à fournir des informations complémentaires concernant votre configuration réseau, indiquez vos choix. Si vous n'êtes pas sûr de vos paramètres, acceptez les paramètres par défaut.  
Windows XP installe les composants du système d'exploitation et configure l'ordinateur. L'ordinateur redémarre automatiquement.
-  **AVIS** : N'appuyez sur aucune touche lorsque le message suivant s'affiche : *Press any key to boot from the CD* (Appuyez sur une touche pour démarrer à partir du CD).
- 13 Lorsque l'écran **Bienvenue dans Microsoft** s'affiche, cliquez sur **Suivant**.
  - 14 Lorsque le message *How will this computer connect to the Internet?* (Quelle connexion Internet pour cet ordinateur ?) apparaît, cliquez sur **Ignorer**.
  - 15 Lorsque l'écran **Ready to register with Microsoft?** (Prêt à vous enregistrer auprès de Microsoft ?) apparaît, sélectionnez **Non, pas cette fois-ci** et cliquez sur **Suivant**.
  - 16 Lorsque le message **Who will use this computer?** (Qui va utiliser cet ordinateur ?) apparaît, vous pouvez entrer jusqu'à cinq utilisateurs.
  - 17 Cliquez sur **Suivant**.
  - 18 Cliquez sur **Terminer** pour terminer le programme d'installation et retirez le CD.
  - 19 Réinstallez les pilotes appropriés à l'aide du CD *Drivers and Utilities*.
  - 20 Réinstallez votre logiciel antivirus.
  - 21 Réinstallez vos programmes.
-  **REMARQUE** : Pour réinstaller et activer vos programmes Microsoft Office ou Microsoft Works Suite, il vous faut le numéro de Product Key (clé de produit) situé à l'arrière de la pochette du CD Microsoft Office ou Microsoft Works Suite.



## Utilisation du CD Drivers and Utilities

Pour utiliser le CD *Drivers and Utilities* (également appelé CD ResourceCD) lorsque vous utilisez le système d'exploitation Windows :

 **REMARQUE** : Pour accéder aux pilotes de périphériques et à la documentation d'utilisation, vous devez utiliser le CD *Drivers and Utilities* lorsque vous utilisez Windows.

- 1 Allumez l'ordinateur et attendez que le bureau Windows s'affiche.
- 2 Insérez le CD *Drivers and Utilities* dans le lecteur de CD.

S'il s'agit de votre première utilisation du CD *Drivers and Utilities*, la fenêtre **Installation du CD ResourceCD** s'ouvre et vous indique que le CD *Drivers and Utilities* va commencer l'installation.

- 3 Cliquez sur **OK** pour continuer.  
Pour terminer l'installation, suivez les invites du programme d'installation.
- 4 Dans l'écran **Welcome Dell System Owner** (Vous êtes propriétaire d'un système Dell, bienvenue), cliquez sur **Suivant**.
- 5 Effectuez les sélections appropriées pour **Modèle de système**, **Système d'exploitation**, **Type de périphérique** et **Rubrique**.

### Pilotes pour votre ordinateur

Pour afficher la liste des pilotes de périphériques appropriés à votre ordinateur :

- 1 Dans le menu déroulant **Rubrique**, cliquez sur **My Drivers** (Mes pilotes).  
Le CD *Drivers and Utilities* (en option) analyse le système d'exploitation et les éléments matériels de votre ordinateur et affiche ensuite une liste de pilotes de périphériques pour la configuration de votre système.
- 2 Cliquez sur le pilote approprié et suivez les instructions pour le télécharger sur votre ordinateur.

Pour afficher tous les pilotes disponibles pour votre ordinateur, cliquez sur **Pilotes** dans le menu déroulant **Rubrique**.



# Index

## C

capot

retrait, 62

CD

pilotes et utilitaires, 51

système d'exploitation, 51

CD Drivers and Utilities, 49

Centre d'aide et de support, 51

codes sonores, 79

conflits

incompatibilités logicielles et matérielles, 80

conflits IRQ, 80

## D

Dell

site de support, 50

site Web Premier Support, 51

Dell Diagnostics, 72

dépannage

Centre d'aide et de support, 51

codes sonores, 79

conflits, 80

Dell Diagnostics, 72

Dépanneur des conflits matériels, 80

restaurer l'ordinateur à un état antérieur, 80

voyants de diagnostic, 76  
voyants du système, 75

Dépanneur des conflits matériels, 80

Desktop System Software.  
Voir *DSS*

diagnostics

CD Drivers and Utilities, 49

codes sonores, 79

Dell Diagnostics, 72

documentation

CD Drivers and Utilities, 49

en ligne, 50-51

guide d'utilisation, 49

périphérique, 49

DSS, 49-50

## E

étiquette Microsoft Windows, 50

étiquettes

Microsoft Windows, 50

numéro de service, 50

## I

installation de pièces avant de commencer, 62

## L

logiciel

conflits, 80

## M

matériel

codes sonores, 79

conflits, 80

Dell Diagnostics, 72

messages d'erreur

codes sonores, 79

voyants de diagnostic, 76

voyants du système, 75

## N

numéro de service, 50

## P

pilotes

liste, 85

réinstallation, 49

problèmes. Voir *dépannage*

## R

réinstallation

pilotes, 49

Windows XP, 82

ResourceCD. Voir *CD Drivers and Utilities*

Restauration du système, 80

## **S**

sélecteur de tension, 55, 57, 60

système d'exploitation

CD, 51

Guide d'installation, 51

réinstallation de Windows XP, 82

## **V**

voyant d'alimentation

diagnostics, 75

séquences, 53, 56, 59

voyants

diagnostic, 76

système, 75

## **W**

Windows XP

Centre d'aide et de support, 51

Dépanneur des conflits

matériels, 80

installation, 83

réinstallation, 82

Restauration du système, 80

Dell™ OptiPlex™ GX520

# Schnellreferenzhandbuch

Modelle DCTR, DCNE, DCSM

[www.dell.com](http://www.dell.com) | [support.dell.com](http://support.dell.com)

# Anmerkungen, Hinweise und Vorsichtshinweise



**ANMERKUNG:** Eine ANMERKUNG macht auf wichtige Informationen aufmerksam, die Ihnen die Arbeit mit dem Computer erleichtern.



**HINWEIS:** Ein HINWEIS warnt vor möglichen Beschädigungen der Hardware oder vor Datenverlust und erläutert, wie das vermieden werden kann.



**VORSICHT: VORSICHT weist auf Gefahren hin, die zu Sachschäden, Personenschäden oder zum Tod führen können.**

Wenn Sie einen Dell™-Computer der Serie N bezogen haben, sind alle in diesem Dokument vorkommenden Hinweise auf das Betriebssystem Microsoft® Windows® nicht zutreffend.

Das *Schnellreferenzhandbuch*, die *Drivers and Utilities* CD sowie die Datenträger des Betriebssystems sind optional und möglicherweise nicht bei allen Computern im Lieferumfang enthalten.

## Abkürzungen und Akronyme

Eine vollständige Liste der Abkürzungen und Akronyme finden Sie unter „Glossar“ in Ihrem *Benutzerhandbuch*.

---

**Die in diesem Dokument enthaltenen Informationen können sich ohne vorherige Ankündigung ändern.**

© 2005–2006 Dell Inc. Alle Rechte vorbehalten.

Nachdrucke jeglicher Art ohne die vorherige schriftliche Genehmigung von Dell Inc. sind strengstens untersagt.

In diesem Text verwendete Marken: *Dell*, *OptiPlex* und das *DELL*-Logo sind Marken von Dell Inc.; *Microsoft* und *Windows* sind eingetragene Marken der Microsoft Corporation; *Intel* und *Pentium* sind eingetragene Marken der Intel Corporation.

Alle anderen in dieser Dokumentation genannten Marken und Handelsbezeichnungen sind Eigentum der entsprechenden Hersteller und Firmen. Dell Inc. verzichtet auf alle Besitzrechte an Marken und Handelsbezeichnungen, die nicht Eigentum von Dell sind.

Modelle DCTR, DCNE, DCSM

August 2006

P/N R9730

Rev. A02

# Inhalt

<b>Informationsquellen</b> . . . . .	<b>93</b>
<b>Systemansichten</b> . . . . .	<b>96</b>
Mini-Tower-Computer – Vorderansicht . . . . .	96
Mini-Tower-Computer – Rückansicht . . . . .	98
Desktop-Computer – Vorderansicht . . . . .	99
Desktop-Computer – Rückansicht . . . . .	101
Small Form-Factor-Computer –Vorderansicht . . . . .	102
Small Form-Factor-Computer – Rückansicht . . . . .	103
Anschlüsse an der Rückseite . . . . .	104
<b>Abnehmen der Computerabdeckung</b> . . . . .	<b>106</b>
Vorbereitung . . . . .	106
Mini-Tower-Computer . . . . .	107
Desktop-Computer . . . . .	109
Small Form Factor-Computer . . . . .	110
<b>Im Innern des Computers</b> . . . . .	<b>111</b>
Mini-Tower-Computer . . . . .	111
Desktop-Computer . . . . .	112
Small Form-Factor-Computer . . . . .	113
<b>Einrichten des Computers</b> . . . . .	<b>113</b>
<b>Problemlösung</b> . . . . .	<b>116</b>
Dell Diagnostics . . . . .	116
Systemanzeigen . . . . .	119
<b>Diagnoseanzeigen</b> . . . . .	<b>120</b>
Signaltoncodes . . . . .	123
Ausführen des Diagnoseprogramms IDE Hard Drive Diagnostics von Dell™ . . . . .	124
Beheben von Software- und Hardware-Inkompatibilitäten . . . . .	125
Verwenden der Microsoft® Windows® XP-Systemwiederherstellung . . . . .	125
Neu Installieren von Microsoft® Windows® XP . . . . .	127
<b>Verwenden der Drivers and Utilities CD</b> . . . . .	<b>130</b>
 Stichwortverzeichnis . . . . .	 131





# Informationsquellen

 **ANMERKUNG:** Einige Funktionen stehen möglicherweise für Ihren Computer oder in bestimmten Ländern nicht zur Verfügung.

 **ANMERKUNG:** Zusätzliche Informationen werden eventuell mit dem Computer geliefert.

---

## Wonach suchen Sie?

- Ein Diagnoseprogramm für den Computer
- Treiber für den Computer
- Dokumentation zu Ihrem Computer
- Dokumentation zu dem Gerät
- Desktop-System-Software (DSS)

---

## Hier finden Sie das Gesuchte

**Drivers and Utilities CD (auch bekannt unter der Bezeichnung ResourceCD)**

**ANMERKUNG:** Die *Drivers and Utilities* CD ist optional und ist möglicherweise nicht bei allen Computern im Lieferumfang enthalten.



Dokumentation und Treiber, sind bereits auf dem Computer installiert. Sie können die CD dazu verwenden, Treiber neu zu installieren (siehe „Verwenden der Drivers and Utilities CD“ auf Seite 130), „Dell Diagnostics“ auszuführen (siehe „Starten von Dell Diagnostics von der Drivers and Utilities CD“ auf Seite 117) oder auf Ihre Dokumentation zuzugreifen.

Möglicherweise finden Sie auf der CD Readme-Dateien. Diese Dateien enthalten Angaben zu den neuesten technischen Änderungen bzw. Detailinformationen zu technischen Fragen für erfahrene Benutzer oder Techniker.

**ANMERKUNG:** Treiber und Dokumentationsaktualisierungen finden Sie unter [support.dell.com](http://support.dell.com).

- 
- Betriebssystem-Aktualisierungen und -Patches

---

## Desktop-System-Software (DSS)

Diese befinden sich auf der *Drivers and Utilities* CD und auf der Dell Support-Website unter [support.dell.com](http://support.dell.com).

- 
- Garantieinformationen
  - Verkaufs- und Lieferbedingungen für USA
  - Sicherheitshinweise
  - Zulassungsinformationen
  - Informationen zur Ergonomie
  - Enduser-Lizenzvereinbarung

---

## Dell™ Produktinformationshandbuch



- 
- Anleitungen zum Entfernen und Austauschen von Teilen
  - Technische Daten
  - Anleitungen zum Konfigurieren der Systemeinstellungen
  - Fehlerbehebung und Beheben von Störungen

---

## Benutzerhandbuch

Verfügbar über das Hilfe- und Supportcenter von Microsoft® Windows®:

- 1** Klicken Sie auf die Schaltfläche **Start** und anschließend auf **Hilfe und Support**.
- 2** Klicken Sie auf **User's and system guides** (Benutzer- und Systemhandbücher) und klicken Sie dann auf **User's guides** (Benutzerhandbücher).

Das *Benutzerhandbuch* ist auch auf der optionalen *Drivers and Utilities* CD verfügbar.

## Wonach suchen Sie?

- Service-Tag-Nummer und Express-Servicecode
- Microsoft Windows-Lizenzetikett

- Solutions (Lösungen) – Hinweise zum Beheben von Störungen, Veröffentlichungen von Technikern, Online-Schulungen, häufig gestellte Fragen (FAQs)
- Community – Online-Diskussionen mit anderen Dell-Kunden
- Aufrüstungen – Informationen zu Aufrüstungen von Komponenten, wie z. B. Speicher, Festplatten und Betriebssysteme
- Kundenbetreuung – Kontaktinformationen, Serviceanfrage und Bestellstatus, Garantie und Reparaturinformationen
- Service und Support – Status von Service-Anfragen und Support-Historie, Service-Kontakt, Online-Diskussionen mit dem technischen Support
- Reference (Referenz) – Computerdokumentation, Einzelheiten über die Computerkonfiguration, Produktangaben und Whitepapers
- Downloads – Zugelassene Treiber, Patches und Software-Aktualisierungen
- Desktop-Systemsoftware (DSS) – Wenn Sie das Betriebssystem auf Ihrem Computer neu installieren, sollten Sie auch das DSS-Dienstprogramm neu installieren. DSS sorgt dafür, dass wichtige Aktualisierungen für Ihr Betriebssystem durchgeführt werden und bietet Support für Dell™ 3,5 Zoll-USB-Diskettenlaufwerke, Intel® Pentium® -M-Prozessoren, optische Laufwerke und USB-Geräte. DSS ist für den ordnungsgemäßen Betrieb Ihres Dell-Computers erforderlich. Diese Software erkennt automatisch Ihren Computertyp und das Betriebssystem und installiert die für Ihre Konfiguration geeigneten Aktualisierungen.

## Hier finden Sie das Gesuchte

### Service-Tag-Nummer und Microsoft Windows Lizenz

Diese Etiketten sind am Computer angebracht.

- Geben Sie die Service-Tag-Nummer auf der Website [support.dell.com](http://support.dell.com) oder beim Anruf beim Technischen Support an, um den Computer zu identifizieren.
- Geben Sie beim Anruf beim Technischen Support den Express-Servicecode an, um zum geeigneten Ansprechpartner weitergeleitet zu werden.



### Dell Support-Website — [support.dell.com](http://support.dell.com)

**ANMERKUNG:** Wählen Sie Ihre Region aus, um zur entsprechenden Support-Website zu gelangen.

Die Dell-Support-Website enthält verschiedene Online-Hilfsprogramme, wie:

- Behebungen von Störungen – Tipps und Tricks und Artikel von Technikern mit Online-Kursen
- Aufrüstungen – Informationen zu Aufrüstungen von Komponenten, wie z. B. Speicher, Festplatten und Betriebssysteme
- Serviceleistungen und Garantien – Kontaktinformationen, Bestellstatus, Informationen zu Garantie und Reparatur
- Downloads – Treiber, Patches und Software-Aktualisierungen
- Benutzerhandbücher – Computerdokumentationen und technische Daten zum Produkt

---

**Wonach suchen Sie?**

- Service-Anrufstatus und Support-Verlauf
- Die wichtigsten Fragen zu meinem Computer
- Häufig gestellte Fragen
- Datei-Downloads
- Einzelheiten zur Konfiguration des Computers
- Service-Vertrag für den Computer

- Anleitungen zum Arbeiten unter Windows XP
- Dokumentation zu Ihrem Computer
- Dokumentation für Komponenten (z. B. Modem)

- Anleitungen zur Neuinstallation des Betriebssystems

---

**Hier finden Sie das Gesuchte****Dell Premier Support-Website – [premiersupport.dell.com](http://premiersupport.dell.com)**

Die Dell Premier Support-Website ist den Bedürfnissen von Firmenkunden, Behörden und Schulen angepasst. Diese Website ist möglicherweise nicht in allen Ländern verfügbar.

---

**Hilfe- und Supportcenter von Windows**

- 1** Klicken Sie auf die Schaltfläche **Start** und auf **Hilfe und Support**.
- 2** Geben Sie ein Wort oder einen Ausdruck ein, das bzw. der Ihr Problem beschreibt, und klicken Sie anschließend auf das Pfeilsymbol.
- 3** Klicken Sie auf das Thema, das Ihr Problem beschreibt.
- 4** Folgen Sie den Anweisungen auf dem Bildschirm.

---

**Betriebssystem-CD**

**ANMERKUNG:** Die CD für das *Betriebssystem* ist optional und möglicherweise nicht bei Ihrem Computer im Lieferumfang enthalten.

Das Betriebssystem ist bereits auf dem Computer installiert. Sie können die *Betriebssystem-CD* verwenden, um das Betriebssystem neu zu installieren. Weitere Informationen finden Sie Online *Benutzerhandbuch*.



Nach der erneuten Installation Ihres Betriebssystems verwenden Sie die optionale *Drivers and Utilities* CD um Treiber für die Geräte zu installieren, die im Lieferumfang Ihres Computers enthalten sind.

Das Etikett mit dem Product Key des Betriebssystems finden Sie am Computer.



**ANMERKUNG:** Die Farbe der CD hängt davon ab, welches Betriebssystem Sie bestellt haben.

- 
- Offizielle Modellangaben und Gehäusotyp
  - DCTR – Mini-Tower-Gehäuse
  - DCNE – Desktop-Gehäuse
  - DCSM – Small Form-Factor-Gehäuse
-

# Systemansichten

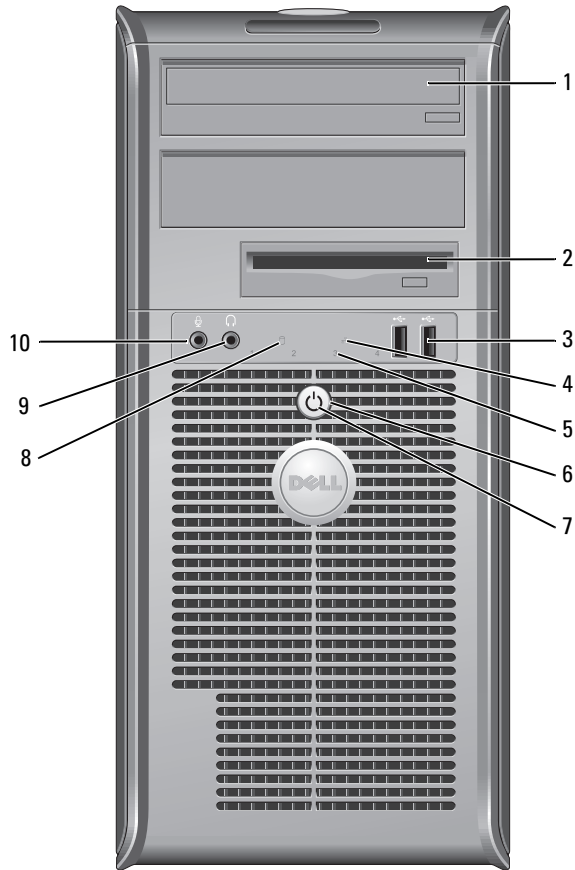
## Mini-Tower-Computer – Vorderansicht



1	CD-/DVD-Laufwerk	Legen Sie eine CD oder DVD (falls vorhanden) in dieses Laufwerk ein.
2	Diskettenlaufwerk	Legen Sie eine Diskette in dieses Laufwerk ein.
3	USB 2.0-Anschlüsse (2)	<p>USB-Geräte wie Maus, Tastatur, Speicherstecker, Drucker, Joysticks oder Lautsprecher können an einen beliebigen USB-Anschluss angeschlossen werden.</p> <p>Es wird empfohlen, die USB-Anschlüsse auf der Rückseite des Computers für Geräte zu verwenden, die normalerweise angeschlossen bleiben, wie z. B. Drucker und Tastaturen.</p>
4	LAN-Anzeige	Diese Anzeige zeigt an, dass eine LAN-Verbindung (Netzwerkverbindung) aufgebaut wurde.
5	Diagnoseanzeigen	Bei Computerproblemen verwenden Sie diese Anzeigen auf der Grundlage des Diagnosecodes für eine leichtere Behebung von Störungen. Weitere Informationen finden Sie unter „Diagnoseanzeigen“ auf Seite 120.
6	Betriebsschalter	<p>Drücken Sie auf diese Schaltfläche, um den Computer einzuschalten.</p> <p> <b>HINWEIS:</b> Um Datenverlust zu vermeiden, schalten Sie den Computer nicht aus, indem Sie den Betriebsschalter sechs Sekunden oder länger drücken. Fahren Sie stattdessen das Betriebssystem herunter.</p> <p> <b>HINWEIS:</b> Wenn ACPI (Erweiterte Konfigurations- und Energieverwaltungsschnittstelle) beim Betriebssystem aktiviert ist, fährt der Computer das Betriebssystem herunter, wenn Sie den Betriebsschalter drücken.</p>
7	Stromversorgungslicht	<p>Die Stromversorgungsanzeige leuchtet und blinkt oder leuchtet stetig, um verschiedene Betriebsmodi anzuzeigen.</p> <ul style="list-style-type: none"> <li>• Leuchtet nicht – der Computer ist ausgeschaltet.</li> <li>• Stetig grün – der Computer befindet sich in einem normalen Betriebsmodus.</li> <li>• Blinkt grün – Der Computer befindet sich in einem Energiesparmodus.</li> <li>• Blinkt oder stetig gelb – Weitere Informationen finden Sie unter „Probleme mit der Stromversorgung“ in Ihrem <i>Online-Benutzerhandbuch</i>.</li> </ul> <p>Zum Beenden des Energiesparmodus drücken Sie den Betriebsschalter, oder verwenden Sie die Tastatur oder die Maus, sofern diese im Geräte-Manager unter Windows als Aufweckgerät konfiguriert wurde. Weitere Informationen zu den Ruhezuständen und zum Beenden eines Energiesparmodus finden Sie unter „Energieverwaltung“ in Ihrem <i>Online-Benutzerhandbuch</i>.</p> <p>Auf „Systemanzeigen“ auf Seite 119 finden Sie eine Beschreibung der Muster für die Betriebsanzeigen, die Ihnen die Fehlersuche bei dem Computer erleichtert.</p>
8	Festplatten-Aktivitätsleuchte	Diese Anzeige flackert, wenn auf das Festplattenlaufwerk zugegriffen wird.
9	Kopfhöreranschluss	Sie können den Kopfhöreranschluss zum Anschließen von Kopfhörern und den meisten Arten von Lautsprechern verwenden.
10	Mikrofonanschluss	Verwenden Sie den Mikrofonanschluss, um ein Mikrofon anzuschließen.

## Mini-Tower-Computer – Rückansicht

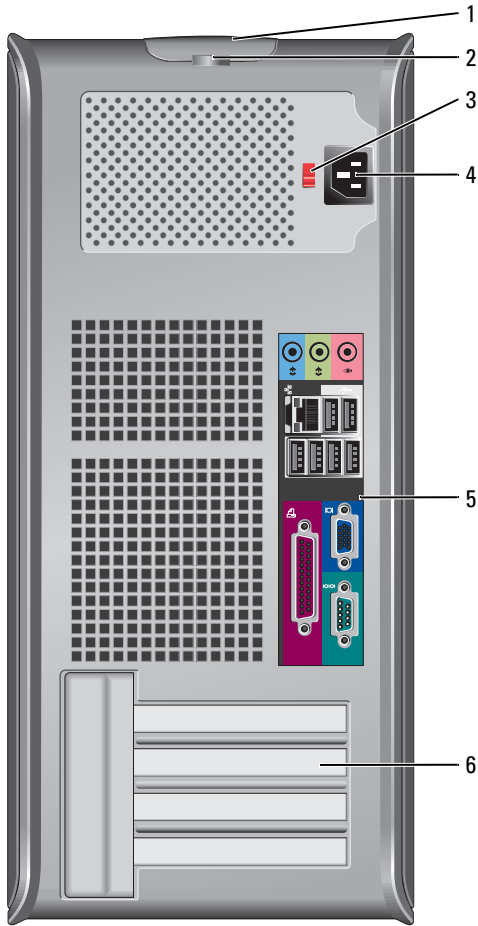

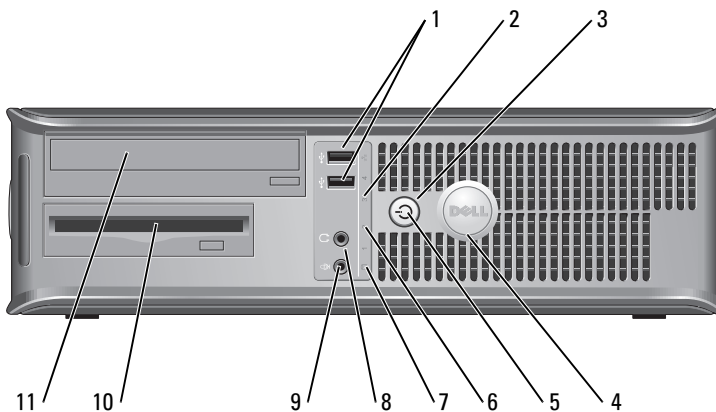

1	Abdeckungs freigabevorrichtung	Mithilfe dieser Vorrichtung können Sie die Computerabdeckung öffnen.
2	Halbringförmiger Bügel für ein Vorhängeschloss	Bringen Sie ein Vorhängeschloss an, um die Computerabdeckung zu verriegeln.
3	Spannungswahlschalter	Ihr Computer ist mit einem Spannungswahlschalter ausgestattet. Um zu vermeiden, dass der Computer durch eine falsche Einstellung des Spannungswahlschalters beschädigt wird, sollte der manuell eingestellte Wert der ortsüblichen Spannung so weit wie möglich entsprechen.  <b>➔ HINWEIS:</b> In Japan sollte der Spannungswahlschalter mit den Wert 115-Veingestellt werden.  Stellen Sie sicher, dass der Monitor und die angeschlossenen Geräte mit der verfügbaren Netzspannung betrieben werden können.
4	Stromanschluss	Stecken Sie das Netzkabel in diesen Anschluss ein.
5	Anschlüsse an der Rückseite	Verbinden Sie serielle Geräte, USB-Geräte und sonstige Geräte mit dem entsprechenden Anschluss.
6	Kartensteckplätze	Sie können auf die Anschlüsse für installierte PCI- und PCI-Express-Karten zugreifen.

## Desktop-Computer – Vorderansicht



- |   |                        |  |
|---|------------------------|--|
| 1 | USB 2.0-Anschlüsse (2) | USB-Geräte wie Maus, Tastatur, Speicherstecker, Drucker, Joysticks oder Lautsprecher können an einen beliebigen USB-Anschluss angeschlossen werden.<br><br>Es wird empfohlen, die USB-Anschlüsse auf der Rückseite des Computers für Geräte zu verwenden, die normalerweise angeschlossen bleiben, wie z. B. Drucker und Tastaturen. |
| 2 | LAN-Anzeige            | Diese Anzeige weist darauf hin, dass eine Verbindung mit einem LAN (Netzwerk) aufgebaut wurde.   |

3	Betriebsschalter	<p>Drücken Sie auf diese Schaltfläche, um den Computer einzuschalten.</p> <p> <b>HINWEIS:</b> Um Datenverlust zu vermeiden, schalten Sie den Computer nicht aus, indem Sie den Betriebsschalter sechs Sekunden oder länger drücken. Fahren Sie stattdessen das Betriebssystem herunter.</p> <p> <b>HINWEIS:</b> Wenn ACPI (Erweiterte Konfigurations- und Energieverwaltungsschnittstelle) beim Betriebssystem aktiviert ist, fährt der Computer das Betriebssystem herunter, wenn Sie den Betriebsschalter drücken.</p>
4	Dell-Emblem	Das Emblem lässt sich drehen, um mit der Orientierung Ihres Computers übereinzustimmen. Legen Sie zum Drehen Ihre Finger außen um das Emblem, drücken Sie fest und drehen Sie das Emblem. Sie können das Emblem auch drehen, indem Sie den Schlitz nahe der Emblemunterseite verwenden.
5	Stromversorgungslicht	<p>Diese Anzeige leuchtet auf und zeigt die folgenden verschiedenen Betriebsstatus durch Blinken oder stetiges Leuchten an:</p> <ul style="list-style-type: none"> <li>• Leuchtet nicht – der Computer ist ausgeschaltet.</li> <li>• Stetig grün – der Computer befindet sich in einem normalen Betriebsmodus.</li> <li>• Blinkt grün – Der Computer befindet sich in einem Energiesparmodus.</li> <li>• Blinkt oder stetig gelb – Weitere Informationen finden Sie unter „Probleme mit der Stromversorgung“ in Ihrem <i>Online-Benutzerhandbuch</i>.</li> </ul> <p>Zum Beenden des Energiesparmodus drücken Sie den Betriebsschalter, oder verwenden Sie die Tastatur oder die Maus, sofern diese im Geräte-Manager unter Windows als Aufwecker konfiguriert wurde. Weitere Informationen zu den Ruhezuständen und zum Beenden eines Energiesparmodus finden Sie unter „Energieverwaltung“ in Ihrem <i>Online-Benutzerhandbuch</i>.</p> <p>Auf „Systemanzeigen“ auf Seite 119 finden Sie eine Beschreibung der Muster für die Betriebsanzeigen, die Ihnen die Fehlersuche bei dem Computer erleichtert.</p>
6	Diagnoseanzeigen	Verwenden Sie die Anzeigen für eine leichtere Behebung von Störungen bei Computerproblemen auf der Grundlage des Diagnosecodes. Weitere Informationen finden Sie unter „Diagnoseanzeigen“ auf Seite 120.
7	Festplatten-Aktivitätsleuchte	Diese Anzeige flackert, wenn das Festplattenlaufwerk benutzt wird.
8	Kopfhöreranschluss	Sie können den Kopfhöreranschluss zum Anschließen von Kopfhörern und den meisten Arten von Lautsprechern verwenden.
9	Mikrofonanschluss	Verwenden Sie den Mikrofonanschluss, um ein Mikrofon anzuschließen.
10	Diskettenlaufwerk	Legen Sie eine Diskette in dieses Laufwerk ein.
11	CD-/DVD-Laufwerk	Legen Sie eine CD oder eine DVD (falls vorhanden) in dieses Laufwerk ein.



## Desktop-Computer – Rückansicht

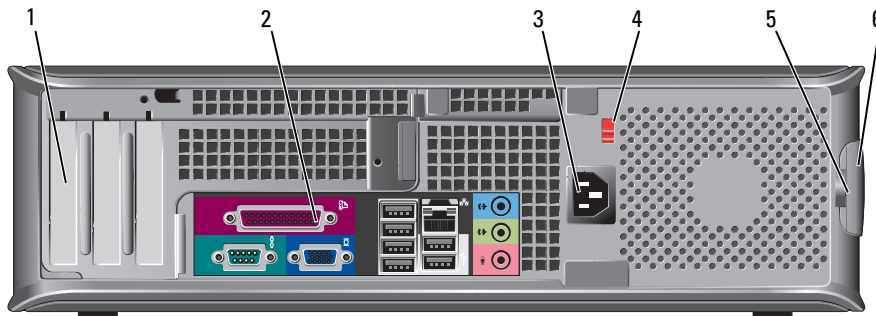

1	Kartensteckplätze	Sie können auf die Anschlüsse für installierte PCI- und PCI-Express-Karten zugreifen.
2	Anschlüsse an der Rückseite	Verbinden Sie serielle Geräte, USB-Geräte und sonstige Geräte mit dem entsprechenden Anschluss.
3	Stromanschluss	Stecken Sie das Netzkabel in diesen Anschluss ein.
4	Spannungswahlschalter	Ihr Computer ist mit einem Spannungswahlschalter ausgestattet. Um zu vermeiden, dass der Computer durch eine falsche Einstellung des Spannungswahlschalters beschädigt wird, sollte der manuell eingestellte Wert der ortsüblichen Spannung so weit wie möglich entsprechen. <b>➡ HINWEIS:</b> In Japan sollte der Spannungswahlschalter mit den Wert 115-Veingestellt werden. Stellen Sie sicher, dass der Monitor und die angeschlossenen Geräte mit der verfügbaren Netzspannung betrieben werden können.
5	Halbringförmiger Bügel für ein Vorhängeschloss	Bringen Sie ein Vorhängeschloss an, um die Computerabdeckung zu verriegeln.
6	Abdeckungs-freigabevorrichtung	Mithilfe dieses Riegels können Sie die Computerabdeckung öffnen.

## Small Form-Factor-Computer –Vorderansicht

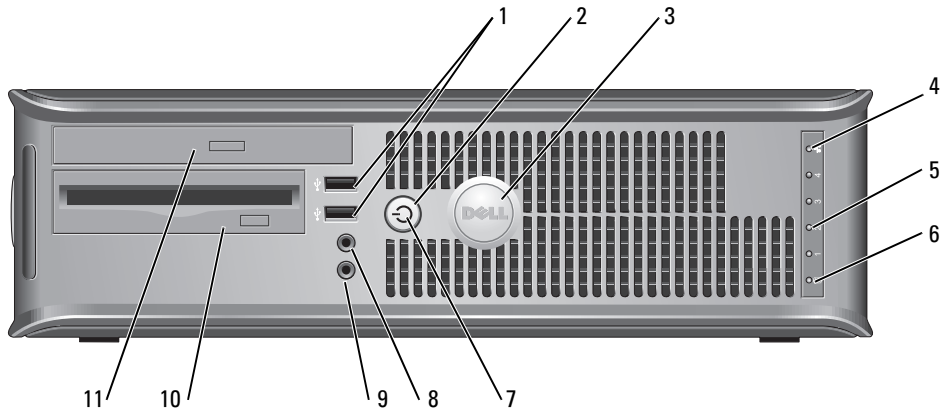

1	USB 2.0-Anschlüsse (2)	<p>USB-Geräte wie Maus, Tastatur, Speicherstecker, Drucker, Joysticks oder Lautsprecher können an einen beliebigen USB-Anschluss angeschlossen werden.</p> <p>Es wird empfohlen, die USB-Anschlüsse auf der Rückseite des Computers für Geräte zu verwenden, die normalerweise angeschlossen bleiben, wie z. B. Drucker und Tastaturen.</p>
2	Betriebsschalter	<p>Drücken Sie auf diese Schaltfläche, um den Computer einzuschalten.</p> <p>➔ <b>HINWEIS:</b> Um Datenverlust zu vermeiden, schalten Sie den Computer nicht aus, indem Sie den Betriebsschalter sechs Sekunden oder länger drücken. Fahren Sie stattdessen das Betriebssystem herunter.</p> <p>➔ <b>HINWEIS:</b> Wenn ACPI (Erweiterte Konfigurations- und Energieverwaltungsschnittstelle) beim Betriebssystem aktiviert ist, fährt der Computer das Betriebssystem herunter, wenn Sie den Betriebsschalter drücken.</p>
3	Dell-Emblem	<p>Das Emblem lässt sich drehen, um mit der Orientierung Ihres Computers übereinzustimmen. Legen Sie zum Drehen Ihre Finger außen um das Emblem, drücken Sie fest und drehen Sie das Emblem. Sie können das Emblem auch drehen, indem Sie den Schlitz nahe der Emblemunterseite verwenden.</p>
4	LAN-Anzeige	<p>Diese Anzeige weist darauf hin, dass eine Verbindung mit einem LAN (Netzwerk) aufgebaut wurde.</p>
5	Diagnoseanzeigen	<p>Verwenden Sie die Anzeigen für eine leichtere Behebung von Störungen bei Computerproblemen auf der Grundlage des Diagnosecodes. Weitere Informationen finden Sie unter „Diagnoseanzeigen“ auf Seite 120.</p>
6	Festplatten-Aktivitätsleuchte	<p>Diese Anzeige flackert, wenn das Festplattenlaufwerk benutzt wird.</p>

7	Stromversorgungslicht	<p>Schaltet sich ein und blinkt oder leuchtet dauerhaft, um verschiedene Betriebszustände anzuzeigen:</p> <ul style="list-style-type: none"> <li>• Leuchtet nicht – der Computer ist ausgeschaltet.</li> <li>• Stetig grün – der Computer befindet sich in einem normalen Betriebsmodus.</li> <li>• Blinkt grün – Der Computer befindet sich in einem Energiesparmodus.</li> <li>• Blinkt oder stetig gelb – Weitere Informationen finden Sie unter „Probleme mit der Stromversorgung“ in Ihrem <i>Online-Benutzerhandbuch</i>.</li> </ul> <p>Zum Beenden des Energiesparmodus drücken Sie den Betriebsschalter, oder verwenden Sie die Tastatur oder die Maus, sofern diese im Geräte-Manager unter Windows als Aufweckergerät konfiguriert wurde. Weitere Informationen über die Ruhemodi und über das Beenden des Energiesparmodus finden Sie unter „Energieverwaltung“ in Ihrem <i>Online-Benutzerhandbuch</i>.</p> <p>Auf „Systemanzeigen“ auf Seite 119 finden Sie eine Beschreibung der Muster für die Betriebsanzeigen, die Ihnen die Fehlersuche bei dem Computer erleichtert.</p>
8	Kopfhöreranschluss	Sie können den Kopfhöreranschluss zum Anschließen von Kopfhörern und den meisten Arten von Lautsprechern verwenden.
9	Mikrofonanschluss	Verwenden Sie den Mikrofonanschluss, um ein Mikrofon anzuschließen.
10	Diskettenlaufwerk	Legen Sie eine Diskette in dieses Laufwerk ein.
11	CD-/DVD-Laufwerk	Legen Sie eine CD oder eine DVD (falls vorhanden) in dieses Laufwerk ein.

### Small Form-Factor-Computer – Rückansicht

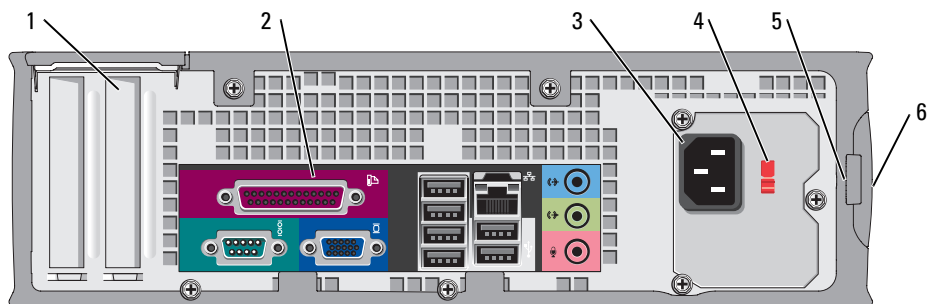

1	Kartensteckplätze	Sie können auf die Anschlüsse für installierte PCI- und PCI-Express-Karten zugreifen.
2	Anschlüsse an der Rückseite	Verbinden Sie serielle Geräte, USB-Geräte und sonstige Geräte mit dem entsprechenden Anschluss.
3	Stromanschluss	Schließen Sie das Netzkabel an diesen Anschluss an.

4 Spannungswahlschalter	<p>Ihr Computer ist mit einem Spannungswahlschalter ausgestattet.</p> <p>Um zu vermeiden, dass der Computer durch eine falsche Einstellung des Spannungswahlschalters beschädigt wird, sollte der manuell eingestellte Wert der ortsüblichen Spannung so weit wie möglich entsprechen.</p> <p><b>➔ HINWEIS:</b> In Japan sollte der Spannungswahlschalter mit dem Wert 115-Veingestellt werden.</p> <p>Stellen Sie sicher, dass der Monitor und die angeschlossenen Geräte mit der verfügbaren Netzspannung betrieben werden können.</p>
5 Halbringförmiger Bügel für ein Vorhängeschloss	Bringen Sie ein Vorhängeschloss an, um die Computerabdeckung zu verriegeln.
6 Abdeckungs freigabevorrichtung	Mithilfe dieses Riegels können Sie die Computerabdeckung öffnen.

### Anschlüsse an der Rückseite

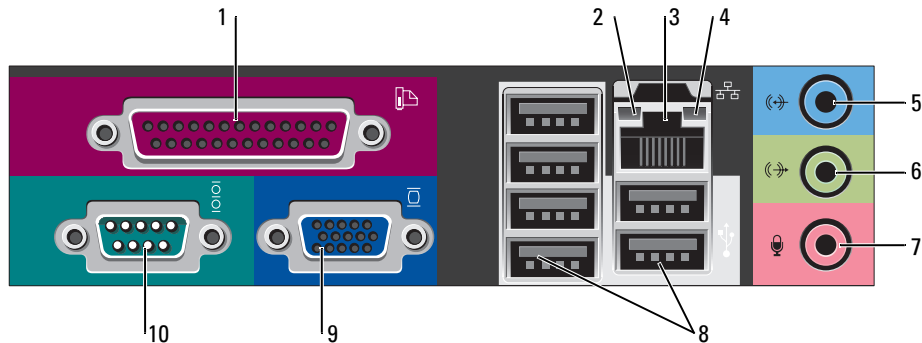

1 Paralleler Anschluss	<p>Schließen Sie ein paralleles Gerät, wie z. B. einen Drucker, an den parallelen Anschluss an. Wenn Sie einen USB-Drucker haben, schließen Sie ihn an einem USB-Anschluss an.</p> <p><b>ANMERKUNG:</b> Der integrierte parallele Anschluss wird automatisch deaktiviert, wenn der Computer eine installierte Karte mit einem parallelen Anschluss ermittelt, der für die gleiche Adresse konfiguriert wurde. Weitere Informationen finden Sie unter „System-Setup-Optionen“ in Ihrem Online <i>Benutzerhandbuch</i>.</p>
2 Verbindungsintegritätsanzeige	<ul style="list-style-type: none"> <li>• Grün – Es besteht eine gute Verbindung zwischen einem 10-Mbit/s-Netzwerk und dem Computer.</li> <li>• Orange – Es besteht eine gute Verbindung zwischen einem 100-Mbit/s-Netzwerk und dem Computer.</li> <li>• Gelb – Es besteht eine gute Verbindung zwischen einem 1-Gbit/s- (oder 1000-Mbit/s-) Netzwerk und dem Computer.</li> <li>• Off (Deaktiviert) – Der Computer ermittelt keine physische Verbindung zum Netzwerk.</li> </ul>

3	Netzwerkadapteranschluss	<p>Um den Computer an ein Netzwerk oder Breitbandgerät anzuschließen, stecken Sie ein Ende eines Netzkabels in eine Netzwerkbuchse oder in das Netzwerk- oder Breitbandgerät. Verbinden Sie das andere Ende des Netzkabels mit dem Netzwerkadapteranschluss an der Rückseite Ihres Computers. Ein Klicken zeigt an, dass das Netzkabel sicher angeschlossen wurde.</p> <p><b>ANMERKUNG:</b> Schließen Sie kein Telefonkabel an den Netzwerkanschluss an.</p> <p>Bei Computern mit einer Netzwerkadapter-Karte verwenden Sie den Anschluss auf der Karte.</p> <p>Es wird empfohlen, dass Sie Verkabelungen und Anschlüsse der Kategorie 5 für Ihr Netzwerk verwenden. Wenn Sie eine Verkabelung der Kategorie 3 verwenden müssen, setzen Sie die Netzwerkgeschwindigkeit auf 10 MB/s, um einen zuverlässigen Betrieb zu gewährleisten.</p>
4	Netzwerk-Aktivitätsleuchte	<p>Die Anzeige blinkt gelb, wenn der Computer Netzwerkdaten sendet oder empfängt. Hohe Netzwerkbelastung hat möglicherweise zur Folge, dass diese Anzeige stetig leuchtet.</p>
5	Leitungseingangsanschluss	<p>Verwenden Sie den blauen Leitungseingangsanschluss, um ein Aufnahme-/Wiedergabegerät, wie z. B. ein Kassettengerät, einen CD-Player oder einen Videorekorder anzuschließen.</p> <p>Bei Computern mit einer Soundkarte muss der Anschluss auf der Karte verwendet werden.</p>
6	Leitungsausgangsanschluss	<p>Verwenden Sie den grünen Leitungsausgangsanschluss, um Kopfhörer und die meisten der Lautsprechertypen mit integrierten Verstärkern anzuschließen.</p> <p>Bei Computern mit einer Soundkarte muss der Anschluss auf der Karte verwendet werden.</p>
7	Mikrofonanschluss	<p>Verwenden Sie den rosafarbenen Mikrofonanschluss, um ein Personalcomputer-mikrofon für Stimm- oder Musikeingabe an ein Sound- oder Telefonieprogramm anzuschließen.</p> <p>Bei Computern mit einer Sound-Karte befindet sich der Mikrofonanschluss auf der Karte.</p>
8	USB 2.0-Anschlüsse (6)	<p>USB-Geräte wie Maus, Tastatur, Speicherstecker, Drucker, Joysticks oder Lautsprecher können an einen beliebigen USB-Anschluss angeschlossen werden.</p>
9	Monitoranschluss	<p>Stecken Sie das Kabel Ihres VGA-kompatiblen Monitors in den blauen Anschluss.</p> <p><b>ANMERKUNG:</b> Wenn bei der Lieferung bereits eine Grafikkarte installiert ist, ist dieser Anschluss mit einer Abdeckung versehen. Schließen Sie Ihren Bildschirm an den Anschluss auf der Grafikkarte an. Entfernen Sie nicht die Abdeckkappen.</p> <p><b>ANMERKUNG:</b> Wenn Sie eine Grafikkarte verwenden, die zwei Bildschirme unterstützt, verwenden Sie das im Lieferumfang des Computers enthaltene Y-Kabel.</p>
10	Serieller Anschluss	<p>Schließen Sie ein serielles Gerät, wie z. B. ein Handheld, an den seriellen Anschluss an. Die Standardbezeichnung für den ersten seriellen Anschluss ist COM1 und für den zweiten seriellen Anschluss COM2.</p> <p>Weitere Informationen finden Sie unter „System-Setup-Optionen“ in Ihrem Online-Benutzerhandbuch.</p>

## Abnehmen der Computerabdeckung

 **VORSICHT:** Bevor Sie Anweisungen an den in diesem Abschnitt beschriebenen Komponenten ausführen, lesen Sie erst die Sicherheitshinweise im *Produktinformationshandbuch*.

 **VORSICHT:** Um Stromschläge zu vermeiden, trennen Sie vor dem Entfernen der Abdeckung den Computer immer von der Steckdose.

### Vorbereitung

 **HINWEIS:** Um Datenverluste zu vermeiden, speichern und schließen Sie alle geöffneten Dateien und beenden Sie alle aktiven Programme, bevor Sie den Computer herunterfahren.

1 Starten Sie das Betriebssystem.

a Speichern und schließen Sie alle geöffneten Dateien und beenden Sie alle aktiven Programme. Klicken Sie auf die Schaltfläche **Start** und anschließend auf **Computer ausschalten**.

b Klicken Sie im Fenster **Computer ausschalten** auf die Schaltfläche **Ausschalten**.

Der Computer schaltet sich aus, wenn das Herunterfahren des Betriebssystems abgeschlossen ist.

2 Stellen Sie sicher, dass der Computer und alle angeschlossenen Geräte ausgeschaltet sind. Wenn Ihr Computer und die angeschlossenen Komponenten beim Herunterfahren des Computers nicht automatisch ausgeschaltet wurden, schalten Sie sie jetzt aus.

### Vor der Arbeit im Innern des Computers

Die folgenden Sicherheitshinweise schützen den Computer vor möglichen Schäden und dienen der persönlichen Sicherheit des Benutzers.

 **VORSICHT:** Bevor Sie Anweisungen an den in diesem Abschnitt beschriebenen Komponenten ausführen, lesen Sie erst die Sicherheitshinweise im *Produktinformationshandbuch*.

 **HINWEIS:** Reparaturen an Ihrem Computer sollten nur von einem zertifizierten Service-Techniker ausgeführt werden. Schäden durch nicht von Dell genehmigte Wartungsversuche werden nicht durch die Garantie abgedeckt.

 **HINWEIS:** Ziehen Sie beim Trennen des Geräts nur am Stecker oder an der Zugentlastung und nicht am Kabel selbst. Einige Kabel haben Stecker mit Verriegelungsklammern. Drücken Sie beim Abziehen solcher Kabel vor dem Abnehmen die Verriegelungsklammern. Halten Sie beim Trennen von Steckverbindungen die Anschlüsse gerade, um keine Stifte zu verbiegen. Achten Sie vor dem Anschließen eines Kabels darauf, dass die Stecker korrekt ausgerichtet und nicht verkantet aufgesetzt werden.

Um Schäden am Computer zu vermeiden, führen Sie folgende Schritte aus, bevor die Arbeiten im Innern des Computers begonnen werden.

1 Schalten Sie Ihren Computer jetzt aus, wenn er nicht bereits ausgeschaltet wurde.

 **HINWEIS:** Wenn Sie ein Netzkabel lösen, ziehen Sie es erst vom Computer und dann von der Netzwerkwandsteckerbuchse ab.

- 2 Trennen Sie alle Telefon- und Datenübertragungskabel vom Computer.
- 3 Trennen Sie den Computer und alle angeschlossenen Geräte von der Steckdose, und drücken Sie anschließend den Betriebsschalter, um die Systemplatine zu erden.
- 4 Entfernen Sie gegebenenfalls den Standrahmen.



**VORSICHT: Um Stromschläge zu vermeiden, trennen Sie vor dem Entfernen der Abdeckung den Computer immer von der Steckdose.**



**HINWEIS:** Vor dem Berühren einer Komponente im Innern des Computers müssen Sie erst eine nicht lackierte Metallfläche, wie z. B. das Metall auf der Rückseite des Computers berühren, um sich zu erden. Wiederholen Sie diese Erdung während der Arbeit regelmäßig, um statische Elektrizität abzuleiten, die interne Bauteile beschädigen könnte.

### Mini-Tower-Computer



**HINWEIS:** Bevor Sie Bauteile im Computer berühren, müssen Sie sich durch Berühren einer unbeschichteten Metalloberfläche erden. Wiederholen Sie diese Erdung während der Arbeit regelmäßig, um statische Elektrizität abzuleiten, die interne Bauteile beschädigen könnte.

- 1 Befolgen Sie die Anweisungen unter „Vorbereitung“ auf Seite 106.
- 2 Wenn an der Rückseite ein Vorhängeschloss durch den Ring geschoben wurde, entfernen Sie das Vorhängeschloss.
- 3 Legen Sie den Computer auf die Seite, wie in der folgenden Abbildung dargestellt.

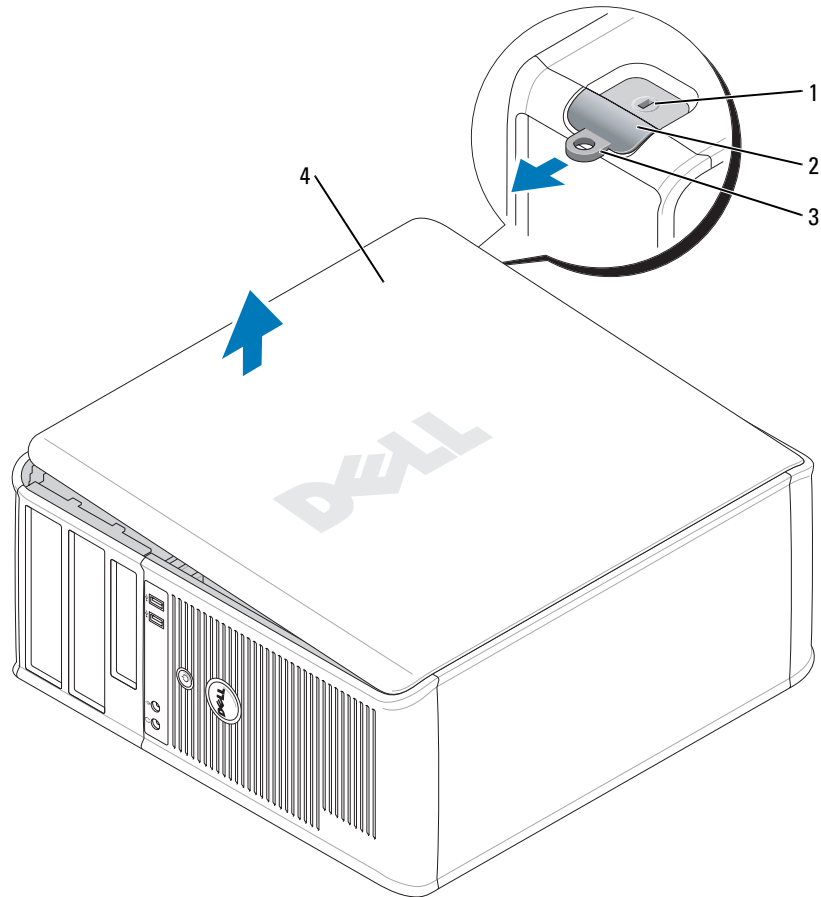

- |   |  |
|---|--|
| 1 | Sicherheitskabeinschub                         |
| 2 | Abdeckungs freigabevorrichtung                 |
| 3 | Halbringförmiger Bügel für ein Vorhängeschloss |
| 4 | Systemgehäuse                                  |

- 4 Drücken Sie die Freigabevorrichtung für die Abdeckung nach hinten und nehmen Sie dabei die Abdeckung ab.
- 5 Fassen Sie die Computerabdeckung an den Seiten an und drehen Sie sie nach oben, indem Sie die Scharnierhalterungen als Hebelpunkte verwenden.
- 6 Entfernen Sie die Abdeckung aus den Scharnierelementen und legen Sie sie auf einer sauberen, glatten Oberfläche ab.



## Desktop-Computer

➔ **HINWEIS:** Bevor Sie Bauteile im Computer berühren, müssen Sie sich durch Berühren einer unbeschichteten Metalloberfläche erden. Wiederholen Sie diese Erdung während der Arbeit regelmäßig, um statische Elektrizität abzuleiten, die interne Bauteile beschädigen könnte.

- 1 Befolgen Sie die Anweisungen unter „Vorbereitung“ auf Seite 106.
- 2 Wenn an der Rückseite ein Vorhängeschloss durch den Ring geschoben wurde, entfernen Sie das Vorhängeschloss.
- 3 Drücken Sie die Freigabevorrichtung für die Abdeckung nach hinten und nehmen Sie dabei die Abdeckung ab.
- 4 Fassen Sie die Computerabdeckung an den Seiten an und drehen Sie sie nach oben, indem Sie die Scharnierhalterungen als Hebelpunkte verwenden.
- 5 Entfernen Sie die Abdeckung aus den Scharnierelementen und legen Sie sie auf einer sauberen, glatten Oberfläche ab.

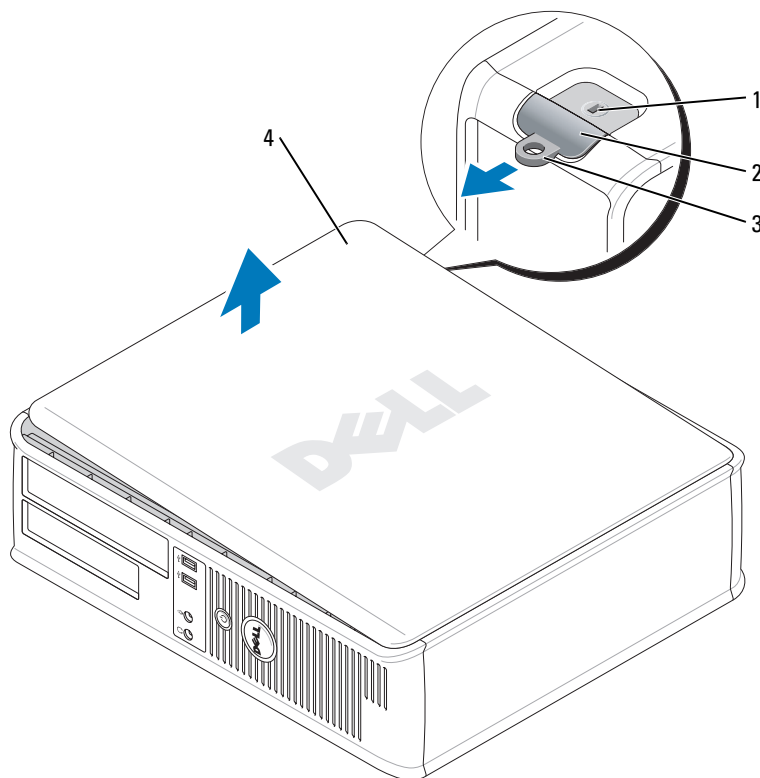

- |   |  |
|---|--|
| 1 | Sicherheitskabeinschub                         |
| 2 | Abdeckungsfreigabevorrichtung                  |
| 3 | Halbringförmiger Bügel für ein Vorhängeschloss |
| 4 | Systemgehäuse                                  |

## Small Form Factor-Computer

**➔ HINWEIS:** Bevor Sie Bauteile im Computer berühren, müssen Sie sich durch Berühren einer unbeschichteten Metalloberfläche erden. Wiederholen Sie diese Erdung während der Arbeit regelmäßig, um statische Elektrizität abzuleiten, die interne Bauteile beschädigen könnte.

- 1 Befolgen Sie die Anweisungen unter „Vorbereitung“ auf Seite 106.
- 2 Wenn an der Rückseite ein Vorhängeschloss durch den Ring geschoben wurde, entfernen Sie das Vorhängeschloss.
- 3 Drücken Sie die Freigabevorrichtung für die Abdeckung nach hinten und nehmen Sie dabei die Abdeckung ab.
- 4 Fassen Sie die Computerabdeckung an den Seiten an und drehen Sie sie nach oben, indem Sie die Scharnierhalterungen als Hebelpunkte verwenden.
- 5 Entfernen Sie die Abdeckung aus den Scharnierelementen und legen Sie sie auf einer sauberen, glatten Oberfläche ab.

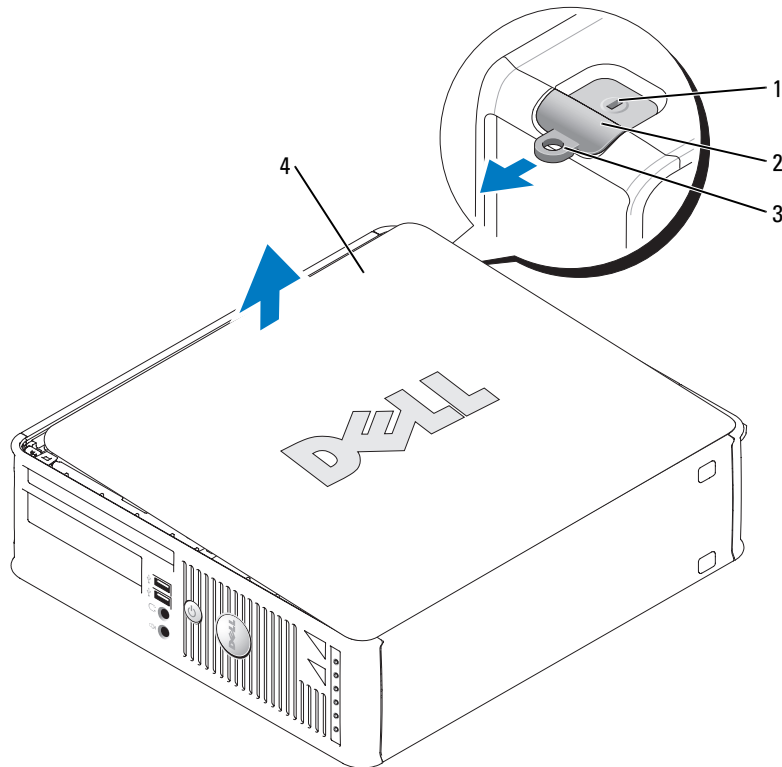

- |   |  |
|---|--|
| 1 | Sicherheitskabeinschub                         |
| 2 | Abdeckungsfreigabevorrichtung                  |
| 3 | Halbringförmiger Bügel für ein Vorhängeschloss |
| 4 | Systemgehäuse                                  |

# Im Innern des Computers

## Mini-Tower-Computer

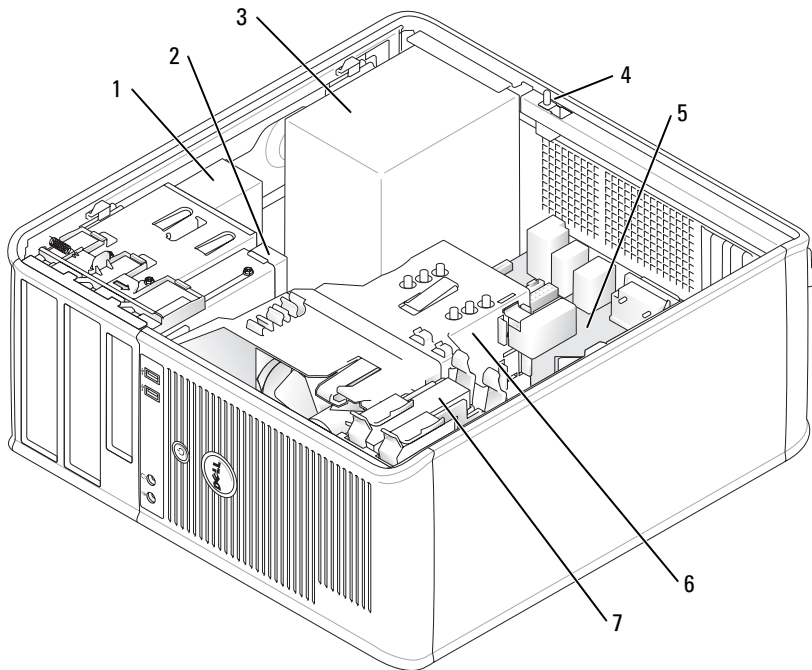

1	CD-/DVD-Laufwerk	5	Systemplatine
2	Diskettenlaufwerk	6	Kühlkörperbaugruppe
3	Netzteil	7	Festplatte
4	Gehäuseeingriffschalter		

## Desktop-Computer

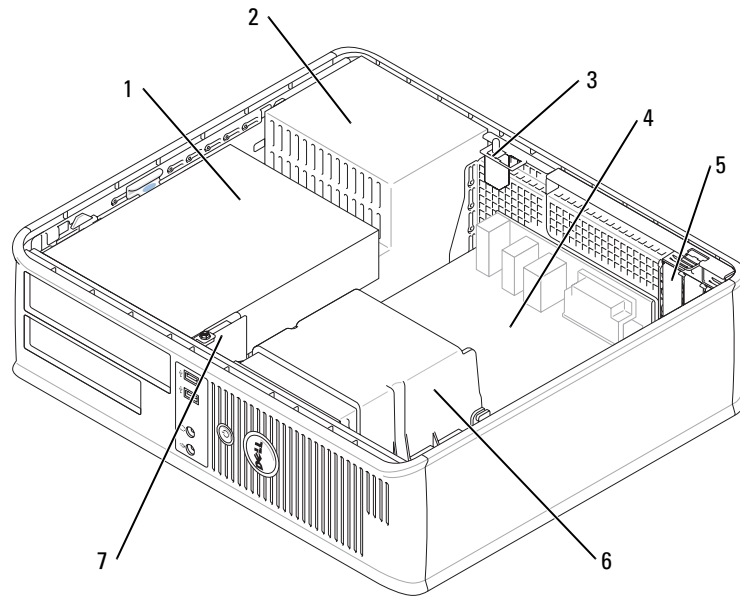

1	Laufwerkschacht (CD/DVD, Diskette oder Festplatte)	5	Zwei Slimline PCI-Kartensteckplätze Sie können wahlweise eine PCI-Steckkarte installieren, die einen Slimline-PCI-Steckplatz in zwei Full-Height-Steckplätze konvertiert. Insgesamt stehen drei Kartensteckplätze zur Verfügung: ein Slimline- und zwei Full-Height-Kartensteckplätze.
2	Netzteil	6	Kühlkörperbaugruppe
3	Gehäuseeingriffschalter	7	Vordere E/A-Leiste
4	Systemplatine		

## Small Form-Factor-Computer

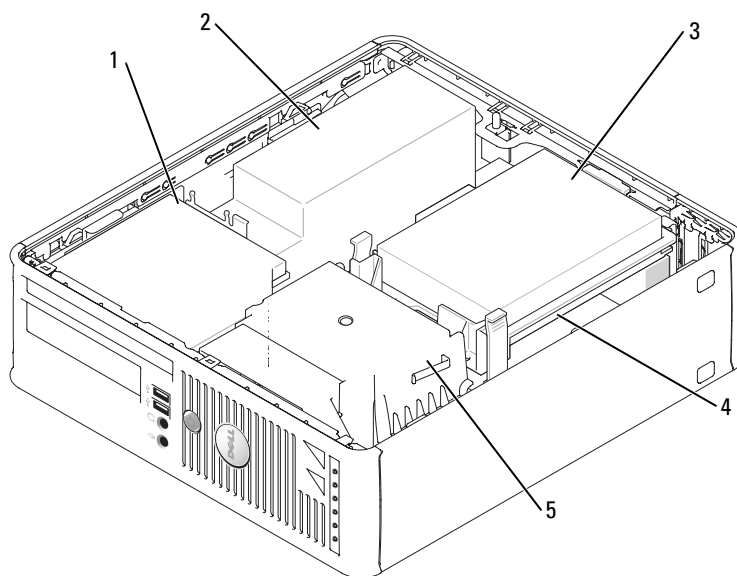

1	CD-/DVD-Laufwerk	4	Systemplatine
2	Stromversorgung und Lüfter	5	Kühlkörperbaugruppe
3	Festplatte		

## Einrichten des Computers

**⚠ VORSICHT:** Bevor Sie Arbeiten an den in diesem Abschnitt beschriebenen Komponenten ausführen, lesen Sie zuerst die Sicherheitshinweise im *Produktinformationshandbuch*.

**➡ HINWEIS:** Wenn im Computer eine Erweiterungskarte installiert ist (wie z. B. eine Modemkarte), schließen Sie das entsprechende Kabel an die Netzwerkkarte an, und *nicht* an den Anschluss auf der Computerrückseite.

**➡ HINWEIS:** Sie können den Computer dabei unterstützen, das System bei optimaler Betriebstemperatur zu betreiben und eine ständige Luftzirkulation um das Gehäuse sicherzustellen, indem Sie den Computer nicht direkt an eine Wand stellen oder in einem geschlossenen Regalsystem platzieren.

Um den Computer ordnungsgemäß einzurichten, müssen Sie alle Schritte ausführen. Sehen Sie sich auch die Abbildungen an, die den Anweisungen folgen.

- 1 Schließen Sie die Tastatur und die Maus an

 **HINWEIS:** Eine PS/2-Maus und eine USB-Maus dürfen nicht gleichzeitig verwendet werden.

- 2 Schließen Sie das Modem oder Netzwerkabel an.

Stecken Sie das Netzwerkabel, nicht aber das Telefonkabel in den Netzwerkanschluss. Wenn Sie über ein optionales Modem verfügen, schließen Sie das Telefonkabel am Modem an.

 **HINWEIS:** Schließen Sie kein Modemkabel an den Netzwerkadapteranschluss an. Die Spannung einer Telefonleitung kann zu Beschädigungen am Netzwerkadapter führen.

- 3 Schließen Sie den Bildschirm an.

Richten Sie das Monitorkabel aus und schieben Sie es vorsichtig ein, damit die Anschlussstifte nicht verbogen werden. Ziehen Sie die Flügelschrauben an den Kabelanschlüssen fest.

 **ANMERKUNG:** Bei einigen Bildschirmen befindet sich der Monitoranschluss unterhalb der Bildschirmrückseite. Die Standorte der Anschlüsse können Sie aus der Dokumentation entnehmen, die Sie zusammen mit Ihrem Bildschirm erhalten haben.

- 4 Schließen Sie die Lautsprecher an.

- 5 Schließen Sie Computer, Bildschirm und Geräte an das Stromversorgungskabel an und stecken Sie das jeweils andere Ende in eine Stromsteckdose.

- 6 Stellen Sie sicher, dass der Spannungswahlschalter der Einstellung für Ihren Standort entspricht.

Ihr Computer ist mit einem manuellen Spannungswahlschalter ausgestattet. Bei Computern mit Spannungswahlschalter auf der Rückseite muss die richtige Betriebsspannung manuell eingestellt werden.

 **HINWEIS:** Um zu vermeiden, dass der Computer durch eine falsche Einstellung des Spannungswahlschalters beschädigt wird, sollte der manuell eingestellte Wert der ortsüblichen Spannung so weit wie möglich entsprechen.

 **HINWEIS:** In Japan sollte der Spannungswahlschalter mit dem Wert 115-Veingestellt werden.

 **ANMERKUNG:** Bevor Sie Geräte oder Software installieren, die nicht mit Ihrem Computer ausgeliefert wurden, sollten Sie die mit der Software oder dem Gerät gelieferte Dokumentation lesen oder sich an den Händler wenden, um sicherzustellen, dass die Software bzw. das Gerät mit Ihrem Computer und Betriebssystem kompatibel sind.

 **ANMERKUNG:** Ihr Computer weicht möglicherweise leicht von den folgenden Abbildungen ab.

## Aufstellen von Tastatur und Maus

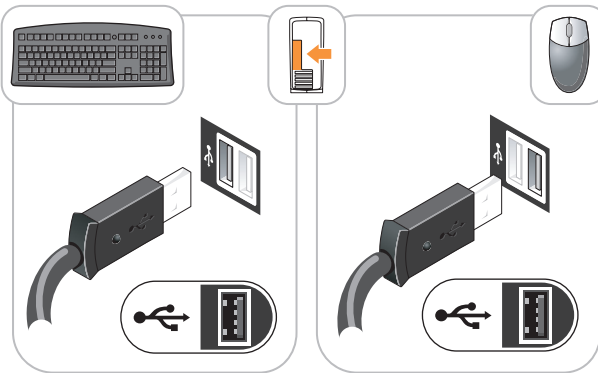

## Anschließen des Bildschirms

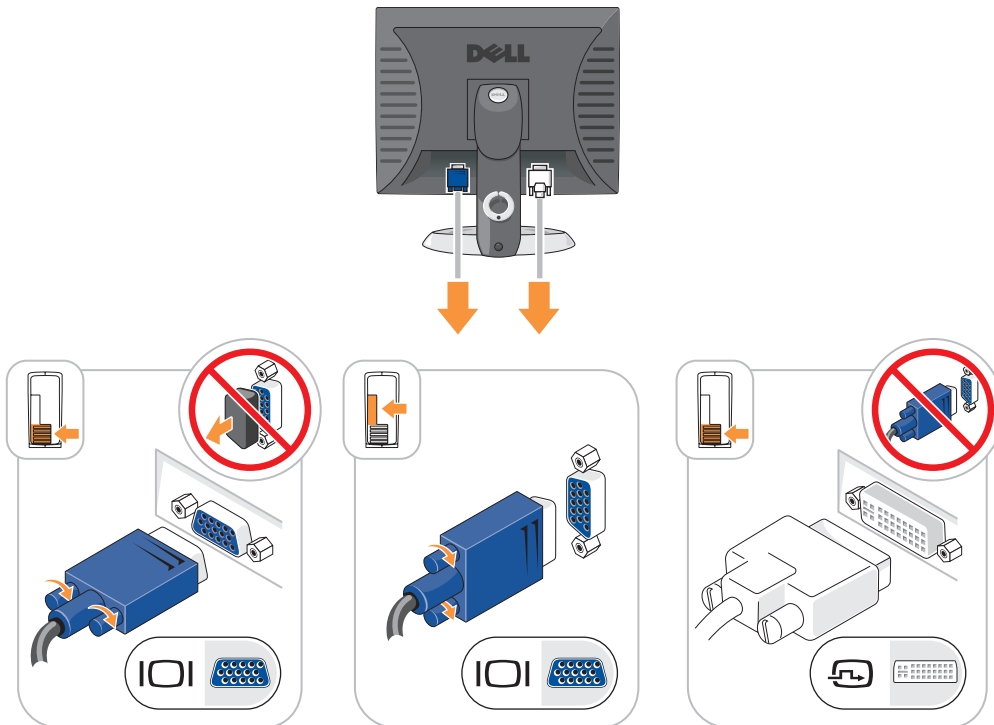

## Stromanschlüsse

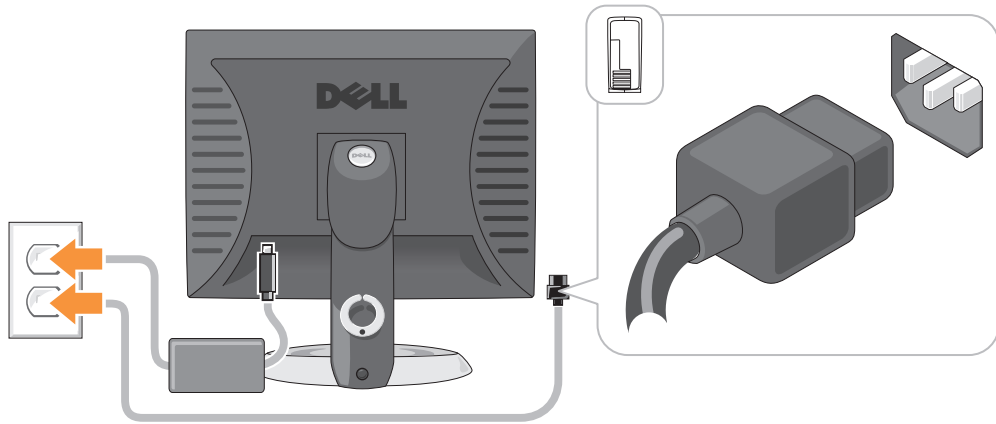

## Problemlösung

Dell stellt eine Reihe von Hilfswerkzeugen zur Verfügung, die Ihnen bei Problemen mit dem Computer weiterhelfen. Neueste Informationen zur Fehlerbehebung an Ihrem Computer finden Sie auf der Support-Website von Dell unter [support.dell.com](http://support.dell.com).

Wenn Probleme mit dem Computer auftreten, für deren Lösung Sie die Hilfe von Dell benötigen, erstellen Sie eine detaillierte Beschreibung des Fehlers, des Signaltoncodes oder der Diagnoseanzeige. Tragen Sie unten den Express-Servicecode und die Service-Tag-Nummer ein, und rufen Sie Dell von der Nähe Ihres Computers aus an. Informationen zur Kontaktaufnahme mit Dell finden Sie in Ihrem *Online-Benutzerhandbuch*.

Unter „Informationsquellen“ auf Seite 93 finden Sie ein Beispiel für den Express-Servicecode und die Service-Tag-Nummer.

Express-Servicecode: \_\_\_\_\_

Service-Tag-Nummer: \_\_\_\_\_

## Dell Diagnostics

**⚠ VORSICHT:** Bevor Sie Anweisungen an den in diesem Abschnitt beschriebenen Komponenten ausführen, lesen Sie erst die Sicherheitshinweise im *Produktinformationshandbuch*.

### Wann wird das Programm Dell Diagnostics eingesetzt?

Wenn eine Störung am Computer auftritt, führen Sie zuerst die Tests unter „Beheben von Störungen“ in Ihrem *Online-Benutzerhandbuch* durch und führen Sie das Programm „Dell Diagnostics“ aus, bevor Sie Dell kontaktieren, um technische Hilfe zu erhalten. Informationen zur Kontaktaufnahme mit Dell finden Sie in Ihrem *Online-Benutzerhandbuch*.

**➡ HINWEIS:** Dell Diagnostics läuft nur auf Dell™-Computern.



Starten Sie das System-Setup-Programm (weitere Anweisungen finden Sie unter „System-Setup-Programm“ in Ihrem *Online-Benutzerhandbuch*), überprüfen Sie die Konfigurationsdaten Ihres Computers und stellen Sie sicher, dass das zu testende Gerät im System-Setup-Programm angezeigt wird und aktiv ist.

Starten Sie Dell Diagnostics entweder von Ihrer Festplatte oder von der optionalen *Driver and Utilities* CD (auch als ResourceCD bezeichnet).

### Starten von Dell Diagnostics vom Festplattenlaufwerk

- 1 Schalten Sie den Computer ein bzw. führen Sie einen Neustart durch.
- 2 Wenn das DELL™-Logo angezeigt wird, drücken Sie sofort <F12>.



**ANMERKUNG:** Wenn eine Meldung erscheint, dass keine Diagnoseprogrammpartition gefunden wurde, führen Sie Dell Diagnostics über die *Drivers and Utilities* CD (optional) (siehe „Starten von Dell Diagnostics von der Drivers and Utilities CD“ auf Seite 117).

Falls zu lange gewartet wurde und das Betriebssystem-Logo erscheint, warten Sie, bis der Microsoft® Windows®-Desktop angezeigt wird. Fahren Sie danach den Computer herunter und versuchen Sie es erneut.

- 3 Wenn die Liste mit den Startgeräten angezeigt wird, markieren Sie **Starten in die Programmpartition** und drücken Sie auf die <Eingabetaste>.
- 4 Wenn das **Hauptmenü** des Programms „Dell Diagnostics“ erscheint, wählen Sie den gewünschten Test aus.

### Starten von Dell Diagnostics von der Drivers and Utilities CD

- 1 Legen Sie die *Drivers and Utilities* CD.
- 2 Computer herunterfahren und erneut starten.

Wenn das DELL-Logo angezeigt wird, drücken Sie sofort <F12>.

Wenn Sie zu lange warten und das Windows-Logo eingeblendet wird, warten Sie, bis der Windows-Desktop angezeigt wird. Fahren Sie danach den Computer herunter und starten Sie ihn erneut.



**ANMERKUNG:** Durch die nächsten Schritte wird die Startreihenfolge einmalig geändert. Bei dem nächsten Systemstart startet der Computer entsprechend den im System-Setup-Programm angegebenen Geräten.

- 3 Wenn die Liste der startfähigen Geräte angezeigt wird, markieren Sie die Auflistung für das CD/DVD-Laufwerk und drücken Sie auf die <Eingabetaste>.
- 4 Wählen Sie im CD-Startmenü die Auflistung für die Option „CD/DVD Drive“ (CD/DVD-Laufwerk) aus.
- 5 Wählen Sie im angezeigten Menü die Option zum Starten vom CD/DVD-Laufwerk aus.
- 6 Geben Sie 1 ein, um das Menü der *Drivers and Utilities* CD aufzurufen.
- 7 Geben Sie 2 ein, um „Dell Diagnostics“ zu starten.

- 8 Wählen Sie **Run Dell 32-bit Diagnostics** (Dell 32-Bit-Diagnose ausführen) aus der nummerierten Liste aus. Wählen Sie die für Ihren Computer zutreffende Version aus, wenn mehrere Versionen aufgelistet werden.
- 9 Wenn das **Hauptmenü** des Programms „Dell Diagnostics“ erscheint, wählen Sie den gewünschten Test aus.

### Hauptmenü des Programms Dell Diagnostics

- 1 Klicken Sie nach dem Laden der Dell Diagnostics und nachdem das **Hauptmenü** angezeigt wird auf die Schaltfläche für die von Ihnen gewünschte Option.

Option	Funktion
Express Test (Schnelltest)	Es wird ein Schnelltest der Geräte durchgeführt. Dieser Test dauert normalerweise etwa 10 bis 20 Minuten. Es ist keine Benutzeraktion erforderlich. Führen Sie den <b>Schnelltest</b> zuerst aus, um die Möglichkeit zum schnellen Auffinden des Problems zu erhöhen.
Erweiterter Test	Es wird ein ausführlicher Test der Geräte durchgeführt. Dieser Test dauert normalerweise mindestens eine Stunde und erfordert die Beantwortung einiger Fragen.
Custom Test (Benutzerdefinierter Test)	Es wird ein bestimmtes Gerät geprüft. Die auszuführenden Tests können vom Benutzer angepasst werden.
Symptom Tree (Problemübersicht)	Listet die am häufigsten vorkommenden Symptome auf und lässt zu, dass Sie einen Test wählen, der auf dem Symptom der vorliegenden Störung basiert.

- 2 Wenn beim Test eine Störung gefunden wird, wird eine Meldung mit dem Fehlercode und eine Beschreibung der Störung angezeigt. Notieren Sie den Fehlercode und die Problembeschreibung und folgen Sie den Anweisungen auf dem Bildschirm.

Kann das Problem nicht gelöst werden, wenden Sie sich an Dell. Informationen zur Kontaktaufnahme mit Dell finden Sie in Ihrem *Online-Benutzerhandbuch*.



**ANMERKUNG:** Die Service-Tag-Nummer des Computers finden Sie im oberen Bereich der einzelnen Testanzeigen. Wenn Sie bei Dell anrufen, fragt Sie der Technische Support nach der Service-Tag-Nummer.

- 3 Klicken Sie beim Ausführen eines Tests im **benutzerdefinierten Test** oder mit der Option **Symptom Tree** (Problemübersicht) auf das in der folgenden Tabelle beschriebene zutreffende Register, um weitere Informationen zu erhalten.

Registerkarte	Funktion
Ergebnisse	Es werden die Testergebnisse und möglicherweise gefundene Probleme angezeigt.
Fehler	Es werden die gefundenen Fehler, die Fehlercodes und eine Beschreibung des Problems angezeigt.

<b>Registerkarte</b>	<b>Funktion</b>
Hilfe	Beschreibt den Test und verweist auf mögliche Voraussetzungen für die Durchführung des Tests.
Konfiguration	Die Hardware-Konfiguration der ausgewählten Geräte wird angezeigt. Das Programm Dell Diagnostics sammelt über das System-Setup-Programm, den Speicher und verschiedene interne Tests Konfigurationsinformationen für alle Geräte. Diese Informationen werden in der Geräteliste auf der linken Seite des Fensters angezeigt. In der Geräteliste werden möglicherweise nicht die Namen aller Geräte angezeigt, die im Computer installiert oder daran angeschlossen sind.
Parameter	Sie können den Test durch Änderungen an den Einstellungen an Ihre Bedürfnisse anpassen.

- 4 Nachdem die Tests abgeschlossen sind, wenn Sie Dell Diagnostics von der optionalen *Drivers and Utilities* CD ausführen, die CD aus dem Laufwerk entfernen.
- 5 Schließen Sie den Testbildschirm und kehren Sie zum **Hauptmenü** zurück. Schließen Sie zum Beenden von Dell Diagnostics und zum Neustart des Computers das **Hauptmenü**.

## Systemanzeigen

Die Stromversorgungsanzeige könnte auf ein Problem mit dem Computer hinweisen.

<b>Stromversorgungslicht</b>	<b>Problembeschreibung</b>	<b>Lösungsvorschlag</b>
Stetig grün leuchtend	Der Computer wird mit Strom versorgt und arbeitet ordnungsgemäß.	Keine Korrekturmaßnahme erforderlich
Grün blinkend	Der Computer befindet sich im Energiesparmodus.	Drücken Sie den Betriebsschalter, bewegen Sie die Maus, oder drücken Sie eine beliebige Taste auf der Tastatur, um den Computer wieder zu aktivieren.
Mehrmals grün blinkend, anschließend aus	Es liegt ein Konfigurationsfehler vor.	Überprüfen Sie die „Diagnoseanzeigen“ auf Seite 120, um zu sehen, ob Ihr spezielles Problem erkannt worden ist.
Stetig gelb leuchtend	Dell Diagnostics führt einen Test durch, oder eine Komponente auf der Systemplatine ist möglicherweise fehlerhaft oder wurde nicht richtig installiert.	Warten Sie bei Ausführung von Dell Diagnostics, bis die Tests vollständig abgeschlossen sind. Überprüfen Sie die „Diagnoseanzeigen“ auf Seite 120, um zu sehen, ob Ihr spezielles Problem erkannt worden ist.  Startet der Computer nicht, wenden Sie sich an Dell, um technische Unterstützung anzufordern. Informationen zur Kontaktaufnahme mit Dell finden Sie im <i>Online-Benutzerhandbuch</i> .

Stromversorgungslicht	Problembeschreibung	Lösungsvorschlag
Gelb blinkend	Es ist ein Ausfall bei der Stromversorgung oder der Systemplatine aufgetreten.	Überprüfen Sie die „Diagnoseanzeigen“ auf Seite 120, um zu sehen, ob Ihr spezielles Problem erkannt worden ist. Informationen finden Sie unter „Probleme mit der Stromversorgung“ in Ihrem <i>Online-Benutzerhandbuch</i> .
Stetig grün leuchtend, Signaltoncode während des POST	Beim Ausführen des BIOS wurde ein Fehler erkannt.	Unter „Signaltoncodes“ auf Seite 123 finden Sie Anleitungen zur Diagnose des Signaltoncodes. Überprüfen Sie auch die „Diagnoseanzeigen“ auf Seite 120, um zu sehen, ob Ihr spezielles Problem erkannt worden ist.
Stromanzeige stetig grün leuchtend, kein Signaltoncode oder keine Anzeige während des POST	Der Bildschirm oder die Grafikkarte ist möglicherweise fehlerhaft oder nicht ordnungsgemäß installiert.	Überprüfen Sie die „Diagnoseanzeigen“ auf Seite 120, um zu sehen, ob Ihr spezielles Problem erkannt worden ist.
Stromversorgungslicht stetig grün leuchtend, kein Signaltoncode während des POST, Computer stürzt bei POST ab	Eine auf der Systemplatine integrierte Komponente ist möglicherweise fehlerhaft.	Überprüfen Sie die „Diagnoseanzeigen“ auf Seite 120, um zu sehen, ob Ihr spezielles Problem erkannt worden ist. Wenn Sie das Problem nicht finden können, wenden Sie sich an Dell, um technische Unterstützung anzufordern. Informationen zur Kontaktaufnahme mit Dell finden Sie im <i>Online-Benutzerhandbuch</i> .

## Diagnoseanzeigen



 **VORSICHT:** Bevor Sie Anweisungen an den in diesem Abschnitt beschriebenen Komponenten ausführen, lesen Sie erst die Sicherheitshinweise im *Produktinformationshandbuch*.

Um Ihnen die Behebung einer Störung zu erleichtern, verfügt Ihr Computer an der Vorder- oder Rückseite über vier Anzeigen, die mit „1“, „2“, „3“, und „4“ gekennzeichnet sind. Die Anzeigen können ausgeschaltet sein oder grün leuchten. Wenn der Computer normal hochfährt, ändern sich die Muster oder Codes der Anzeigen, sobald der Startvorgang abgeschlossen ist. Wenn der Computer normal hochfährt, ändern sich die Muster oder Codes der Anzeigen, sobald der Startvorgang abgeschlossen ist. Wenn der Einschalt-Selbsttest des Systemstarts erfolgreich war, leuchten alle vier Anzeigen kurz grün auf und werden dann abgeschaltet. Wenn beim Abarbeiten der POST-Routine ein Fehler auftritt, geben die von den LEDs angezeigten Muster einen Hinweis auf den Vorgang, bei dem der Fehler aufgetreten ist. Wenn der Computer nach dem Einschalt-Selbsttest eine Fehlfunktion aufweist, zeigen die Diagnoseanzeigen nicht die Ursache der Fehlfunktion an.

 **ANMERKUNG:** Die Ausrichtung der Diagnoseanzeigen variiert möglicherweise in Abhängigkeit vom Systemtyp. Die Diagnoseanzeigen können entweder vertikal oder horizontal angezeigt werden.

Leuchtmuster	Problembeschreibung	Lösungsvorschlag
① ② ③ ④	Der Computer ist entweder abgeschaltet oder ein Pre-BIOS-Fehler ist aufgetreten.  Die Diagnoseanzeigen leuchten nicht, wenn der Computer das Betriebssystem ordnungsgemäß gestartet hat.	Schließen Sie den Computer an eine funktionierende Steckdose an, und drücken Sie den Betriebsschalter.
① ② ③ ④	Es ist möglicherweise ein BIOS-Fehler aufgetreten; der Computer befindet sich im Wiederherstellungsmodus.	Führen Sie das BIOS-Wiederherstellungsprogramm aus, warten Sie, bis die Wiederherstellung abgeschlossen ist, und starten Sie den Computer neu.
① ② ③ ④	Möglicherweise ist ein Fehler im Prozessor aufgetreten.	Installieren Sie den Prozessor erneut und starten Sie den Computer neu. Informationen, wie Sie den Prozessor neu installieren, finden Sie in Ihrem <i>Online-Benutzerhandbuch</i> .
① ② ③ ④	Die Speichermodule wurden erkannt, es ist jedoch ein Speicherfehler aufgetreten.	<ul style="list-style-type: none"> <li>• Wenn ein Speichermodul installiert ist, installieren Sie dieses neu und starten dann den Computer neu. Weitere Informationen zur erneuten Installation der Speichermodule finden Sie in Ihrem <i>Online-Benutzerhandbuch</i>.</li> <li>• Wenn zwei oder mehr Speichermodule installiert sind, entfernen Sie die Module, installieren ein Modul neu und starten dann den Computer neu. Installieren Sie ein weiteres Modul neu, wenn der Computer beim Neustart normal hochfährt. Fahren Sie damit fort, bis Sie ein fehlerhaftes Modul identifiziert oder alle Module fehlerfrei neu installiert haben.</li> <li>• Installieren Sie gegebenenfalls ordnungsgemäß funktionierende Speichermodule des gleichen Typs in Ihrem Computer.</li> <li>• Wenn das Problem weiterhin besteht, setzen Sie sich mit Dell in Verbindung. Informationen zur Kontaktaufnahme mit Dell finden Sie in Ihrem <i>Online-Benutzerhandbuch</i>.</li> </ul>

Leuchtmuster	Problembeschreibung	Lösungsvorschlag
① ② ③ ④	Möglicherweise ist ein Fehler bei der Grafikkarte aufgetreten.	<ul style="list-style-type: none"> <li>• Wenn der Computer mit einer Grafikkarte ausgestattet ist, entfernen Sie die Karte, installieren Sie sie neu und starten Sie den Computer neu.</li> <li>• Wenn das Problem fortbesteht, installieren Sie eine Grafikkarte, die nachweislich funktioniert, und starten Sie den Computer neu.</li> <li>• Besteht das Problem weiterhin oder hat der Computer eine integrierte Grafikkarte, treten Sie mit Dell in Kontakt. Informationen zur Kontaktaufnahme mit Dell finden Sie in Ihrem <i>Online-Benutzerhandbuch</i>.</li> </ul>
① ② ③ ④	Ein möglicher Disketten- oder Festplattenlaufwerkfehler ist aufgetreten.	Schließen Sie alle Strom- und Datenkabel erneut an und starten Sie den Computer neu.
① ② ③ ④	Ein möglicher USB-Fehler ist aufgetreten.	Installieren Sie alle USB-Komponenten neu, überprüfen Sie die Kabelverbindungen und starten Sie anschließend den Computer neu.
① ② ③ ④	Es wurden keine Speichermodule erkannt.	<ul style="list-style-type: none"> <li>• Wenn ein Speichermodul installiert ist, installieren Sie dieses neu und starten dann den Computer neu. Weitere Informationen zur erneuten Installation der Speichermodule finden Sie in Ihrem <i>Online-Benutzerhandbuch</i>.</li> <li>• Wenn zwei oder mehr Speichermodule installiert sind, entfernen Sie die Module, installieren ein Modul neu und starten dann den Computer neu. Installieren Sie ein weiteres Modul neu, wenn der Computer beim Neustart normal hochfährt. Fahren Sie damit fort, bis Sie ein fehlerhaftes Modul identifiziert oder alle Module fehlerfrei neu installiert haben.</li> <li>• Installieren Sie gegebenenfalls ordnungsgemäß funktionierende Speichermodule des gleichen Typs in Ihrem Computer.</li> <li>• Wenn das Problem weiterhin besteht, setzen Sie sich mit Dell in Verbindung. Informationen zur Kontaktaufnahme mit Dell finden Sie in Ihrem <i>Online-Benutzerhandbuch</i>.</li> </ul>

Leuchtmuster	Problembeschreibung	Lösungsvorschlag
	Die Speichermodule wurden erkannt, es besteht jedoch ein Speicherkonfigurations- oder Kompatibilitätsfehler.	<ul style="list-style-type: none"> <li>• Stellen Sie sicher, dass keine speziellen Positionierungsanforderungen für das Speichermodul/den Speicheranschluss bestehen.</li> <li>• Überprüfen Sie, ob die von Ihnen installierten Speichermodule mit Ihrem Computer kompatibel sind.</li> <li>• Wenn das Problem weiterhin besteht, setzen Sie sich mit Dell in Verbindung. Informationen zur Kontaktaufnahme mit Dell finden Sie in Ihrem <i>Online-Benutzerhandbuch</i>.</li> </ul>
	Ein Fehler ist aufgetreten.  Dieses Muster wird auch angezeigt, wenn Sie das System-Setup-Programm aufrufen; es deutet daher nicht notwendigerweise auf ein Problem hin.	<ul style="list-style-type: none"> <li>• Vergewissern Sie sich, dass die Kabel vom Festplattenlaufwerk, CD-Laufwerk und DVD-Laufwerk richtig an der Systemplatine angeschlossen sind.</li> <li>• Überprüfen Sie die auf dem Bildschirm angezeigte Computermeldung.</li> <li>• Wenn das Problem weiterhin besteht, setzen Sie sich mit Dell in Verbindung. Informationen zur Kontaktaufnahme mit Dell finden Sie in Ihrem <i>Online-Benutzerhandbuch</i>.</li> </ul>
	Nach Abschluss des Einschalt-Selbsttests leuchten alle vier Diagnoseanzeigen kurz grün auf, bevor sie ausgeschaltet werden und damit einen normalen Betriebszustand anzeigen.	Keine.

## Signaltoncodes

Während des Startvorgangs gibt der Computer möglicherweise eine Reihe von Signaltönen ab, wenn auf dem Bildschirm keine Fehlermeldungen oder Probleme angezeigt werden können. Anhand dieser Reihe von Signaltönen, die auch als Signaltoncode bezeichnet werden, lässt sich ein Problem identifizieren. Ein Signaltoncode (Code 1-3-1) besteht beispielsweise aus einem einzelnen Signalton, einer Folge von drei Signaltonen und wieder einem einzelnen Signalton. Dieser Signaltoncode weist auf ein Speicherproblem beim Computer hin.

Wenn Ihr Computer während des Startvorgangs Signaltöne ausgibt:

- 1 Notieren Sie den Signaltoncode.
- 2 Lesen Sie „Dell Diagnostics“ auf Seite 116, um eine gravierendere Ursache zu ermitteln.
- 3 Wenden Sie sich an Dell, falls Sie technische Unterstützung brauchen. Informationen zur Kontaktaufnahme mit Dell finden Sie in Ihrem *Online-Benutzerhandbuch*.

Code	Ursache	Code	Ursache
1-1-2	Registerfehler im Mikroprozessor	3-1-4	Fehler beim Slave-Interruptmaskenregister
1-1-3	NVRAM Lese-/Schreibfehler	3-2-2	Ladefehler des Interrupt-Vektors
1-1-4	ROM-BIOS-Prüfsummenfehler	3-2-4	Fehler beim Testen des Tastatur-Controllers
1-2-1	Programmierbarer Intervallzeitgeberfehler	3-3-1	Unterbrechung der NVRAM-Stromversorgung
1-2-2	DMA-Initialisierungsfehler	3-3-2	Unzulässige NVRAM-Konfiguration
1-2-3	DMA-Seitenregister-Schreib-/Lese-Fehler	3-3-4	Fehler beim Testen des Videospeichers
1-3	Fehler beim Testen des Videospeichers	3-4-1	Bildschirminitialisierung versagt
1-3-1 bis 2-4-4	Speicher wird nicht ordnungsgemäß erkannt oder verwendet	3-4-2	Bildschirmneuezeichnung versagt
3-1-1	Fehler beim Slave-DMA-Register	3-4-3	Fehler bei der Suche nach dem Video-ROM
3-1-2	Fehler beim Master-DMA-Register	4-2-1	Kein Zeitgeber-Tick
3-1-3	Fehler beim Master-Interruptmaskenregister	4-2-2	Shutdown failure (Fehler beim Herunterfahren)
4-2-3	Gate A20 failure (Gate A20 versagt)	4-4-1	Fehler beim Testen der seriellen oder parallelen Ports
4-2-4	Unexpected interrupt in protected mode (Unerwarteter Interrupt im geschützten Modus)	4-4-2	Fehler beim Dekomprimieren von Code im Shadow-RAM
4-3-1	Speicherfehler oberhalb von Adresse 0FFFFh	4-4-3	Fehler beim Testen des mathematischen Coprozessors
4-3-3	Zeitgeber-Chipzähler 2 ausgefallen	4-4-4	Fehler beim Cache-Speichertest
4-3-4	Time-of-day clock stopped (Tagesuhr angehalten)		

### Ausführen des Diagnoseprogramms IDE Hard Drive Diagnostics von Dell™

Das Dell IDE Hard Drive Diagnostics-Programm ist ein Dienstprogramm, mit dem Sie die Festplatte auf Fehler überprüfen bzw. testen können, ob das Festplattenlaufwerk ausgefallen ist.

- 1 Schalten Sie den Computer ein (starten Sie ihn neu, wenn er bereits eingeschaltet ist).
- 2 Drücken Sie <Strg><Alt><d>, wenn das Fenster F2 = Setup oben rechts auf dem Bildschirm eingeblendet wird.
- 3 Folgen Sie den Anweisungen auf dem Bildschirm.

Wenn ein Fehler angegeben wird, lesen Sie im *Online-Benutzerhandbuch* unter dem Abschnitt „Problemlösung“ das Thema „Probleme mit der Festplatte“.



## Beheben von Software- und Hardware-Inkompatibilitäten

Wenn ein Gerät während des Betriebssystem-Setups nicht erkannt wird oder zwar erkannt, aber nicht korrekt konfiguriert wird, können Sie die Inkompatibilität mit dem „Ratgeber bei Hardware-Konflikten“ beheben.

- 1 Klicken Sie auf die Schaltfläche **Start** und auf **Hilfe und Support**.
- 2 Geben Sie im Feld **Suchen** den Begriff **Ratgeber bei Hardware-Konflikten** ein, und klicken Sie anschließend auf den Pfeil, um mit der Suche zu beginnen.
- 3 In der Liste **Suchergebnisse** klicken Sie auf **Ratgeber bei Hardware-Konflikten**.
- 4 Klicken Sie in der Liste **Ratgeber bei Hardware-Konflikten** auf **Ein Hardware-Konflikt auf dem Computer muss gelöst werden** und dann auf **Weiter**.

## Verwenden der Microsoft® Windows® XP-Systemwiederherstellung

Das Betriebssystem Microsoft Windows XP bietet die Möglichkeit der Systemwiederherstellung, damit Sie Ihren Computer nach Änderungen an der Hardware und Software oder sonstiger Systemeinstellungen wieder in einen früheren Betriebszustand zurückversetzen können (ohne dabei die Arbeitsdateien zu beeinträchtigen), wenn die vorgenommenen Änderungen den Computer in einem unerwünschten Betriebszustand gelassen haben. Informationen über die Verwendung der Systemwiederherstellung finden Sie im Hilfe- und Supportcenter von Windows. Hinweise zum Zugriff auf das Hilfe- und Supportcenter von Windows finden Sie auf „Hilfe- und Supportcenter von Windows“ auf Seite 95.

 **HINWEIS:** Erstellen Sie von allen Arbeitsdateien regelmäßig Sicherungskopien. Ihre Arbeitsdateien können durch die Systemwiederherstellung nicht überwacht oder wiederhergestellt werden.

### Erstellen einer Wiederherstellungsreferenz

- 1 Klicken Sie auf die Schaltfläche **Start** und anschließend auf **Hilfe und Support**.
- 2 Klicken Sie auf **Systemwiederherstellung**.
- 3 Folgen Sie den Anweisungen auf dem Bildschirm.

### Zurückversetzen des Computers in einen früheren Betriebszustand

 **HINWEIS:** Speichern und schließen Sie alle geöffneten Dateien und beenden Sie alle geöffneten Programme, bevor Sie den Computer in einen früheren Betriebszustand zurückversetzen. Ändern, öffnen oder löschen Sie keine Dateien oder Programme, bis die Systemwiederherstellung vollständig abgeschlossen ist.

- 1 Klicken Sie auf die Schaltfläche **Start**, zeigen Sie auf **Alle Programme** → **Zubehör** → **Systemprogramme**, und klicken Sie dann auf **Systemwiederherstellung**.
- 2 Stellen Sie sicher, dass die Option **Restore my computer to an earlier time** (Computer zu einem früheren Zeitpunkt wiederherstellen) ausgewählt ist, und klicken Sie auf **Next** (Weiter).

- 3 Klicken Sie auf das Kalenderdatum des Betriebssystemzustands, zu dem der Computer wiederhergestellt werden soll.

Im Fenster **Eine Wiederherstellungsreferenz wählen** können Sie den Kalender verwenden, um Wiederherstellungsreferenzen anzuzeigen und auszuwählen. Alle Kalenderdaten, für den Wiederherstellungsreferenzen vorhanden sind, werden fett formatiert dargestellt.

- 4 Wählen Sie eine Wiederherstellungsreferenz aus und klicken Sie auf **Weiter**.

Wenn für dieses Kalenderdatum nur eine einzige Wiederherstellungsreferenz vorhanden ist, wird diese automatisch ausgewählt. Falls zwei oder mehrere Wiederherstellungsreferenzen vorhanden sind, klicken Sie auf die gewünschte Wiederherstellungsreferenz.

- 5 Klicken Sie auf **Weiter**.

Der Bildschirm **Wiederherstellung abgeschlossen** wird angezeigt, nachdem die Systemwiederherstellung das Sammeln von Daten abgeschlossen hat. Anschließend startet der Computer neu.

- 6 Klicken Sie nach dem Neustart auf **OK**.

Um die Wiederherstellungsreferenz zu ändern, können Sie entweder die Schritte mit einer anderen Wiederherstellungsreferenz wiederholen oder die Wiederherstellung rückgängig machen.

### Zurücksetzen der letzten Systemwiederherstellung



**HINWEIS:** Speichern und schließen Sie alle geöffneten Dateien, und beenden Sie alle geöffneten Programme, bevor Sie die letzte Systemwiederherstellung rückgängig machen. Ändern, öffnen oder löschen Sie keine Dateien oder Programme, bis die Systemwiederherstellung vollständig abgeschlossen ist.

- 1 Klicken Sie auf die Schaltfläche **Start**, zeigen Sie auf **Alle Programme** → **Zubehör** → **Systemprogramme**, und klicken Sie auf **Systemwiederherstellung**.
- 2 Klicken Sie auf **Letzte Wiederherstellung rückgängig machen** und auf **Weiter**.
- 3 Klicken Sie auf **Weiter**.

Das Fenster **Systemwiederherstellung** wird angezeigt. Anschließend startet der Computer neu.

- 4 Klicken Sie nach dem Neustart auf **OK**.

### Aktivieren der Systemwiederherstellung

Falls nach einer erneuten Installation von Windows XP weniger als 200 MB freier Speicherplatz auf der Festplatte verbleiben, wird die Systemwiederherstellungsfunktion automatisch deaktiviert. So stellen Sie fest, dass die Systemwiederherstellung aktiv ist:

- 1 Klicken Sie auf die Schaltfläche **Start** und anschließend auf **Systemsteuerung**.
- 2 Klicken Sie auf **Leistung und Wartung**.
- 3 Klicken Sie auf **System**.
- 4 Klicken Sie auf die Registerkarte **Systemwiederherstellung**.
- 5 Stellen Sie sicher, dass die Option **Systemwiederherstellung deaktivieren** nicht markiert ist.

## Neu Installieren von Microsoft® Windows® XP

### Vorbereitung

 **ANMERKUNG:** Die Anweisungen in diesem Dokument wurden für die Windows Standardansicht in Windows XP Home Edition geschrieben. Die Schritte werden daher anders sein, wenn sie Ihren Dell™-Computer zur klassischen Ansicht wechseln oder Windows XP Professional verwenden.



Wenn Sie das Betriebssystem Windows XP neu installieren möchten, um ein Problem mit einem neu installierten Treiber zu beheben, probieren Sie zunächst die Rücksetzfunktion von Windows XP.

- 1 Klicken Sie auf die Schaltfläche **Start** und auf **Systemsteuerung**.
- 2 Klicken Sie bei **Eine Kategorie wählen** auf **Leistung und Wartung**.
- 3 Klicken Sie auf **System**.
- 4 Klicken Sie im Bildschirm **Systemeigenschaften** auf die Registerkarte **Hardware**.
- 5 Klicken Sie auf **Geräte-Manager**.
- 6 Klicken Sie mit der rechten Maustaste auf die Geräte, für die ein neuer Treiber installiert wurde, und anschließend auf **Eigenschaften**.
- 7 Klicken Sie auf die Registerkarte **Treiber**.
- 8 Klicken Sie auf **Installierter Treiber**.

Verwenden Sie die Systemwiederherstellung, wenn die Rücksetzfunktion für Gerätetreiber das Problem nicht löst (siehe „Verwenden der Microsoft® Windows® XP-Systemwiederherstellung“ auf Seite 125), um das Betriebssystem wieder in den Zustand vor der Installation des neuen Treibers zurückzusetzen.

 **ANMERKUNG:** Die *Drivers and Utilities* CD enthält die Treiber, die während der Montage des Computers installiert wurden. Verwenden Sie die *Drivers and Utilities* CD zum Laden von allen erforderlichen Treibern, einschließlich der erforderlichen Treiber, wenn Sie über einen Computer mit RAID-Controller verfügen.

### Neu Installieren von Windows XP

-  **HINWEIS:** Wenn Sie Windows XP neu installieren, müssen Sie das Windows XP Service Pack 1 oder höher verwenden.
-  **HINWEIS:** Vor der Installation erstellen Sie erst eine Sicherungskopie der Daten auf dem ersten Festplattenlaufwerk. In herkömmlichen Festplattenkonfigurationen handelt es sich bei dem primären Festplattenlaufwerk um das zuerst vom Computer erkannte Laufwerk.

Zum neu Installieren von Windows XP benötigen Sie Folgendes:

- Dell™-Betriebssystem-CD
- Dell *Drivers and Utilities* CD

Führen Sie zum neu Installieren von Windows XP die Anweisungen in den folgenden Abschnitten in der angegebenen Reihenfolge aus.

Der Neuinstallationsvorgang kann 1 bis 2 Stunden in Anspruch nehmen. Nach der Neuinstallation des Betriebssystems müssen Sie auch die Gerätetreiber, das Virenschutzprogramm und andere Software neu installieren.

➡ **HINWEIS:** Die *Betriebssystem*-CD-ROM bietet Optionen zur Neuinstallation von Windows XP. Mit diesen Optionen können Dateien überschrieben und Programme beeinträchtigt werden, die auf der Festplatte installiert sind. Installieren Sie deshalb Windows XP nur dann neu, wenn Sie von einem Mitarbeiter des technischen Supports von Dell dazu angewiesen wurden.

➡ **HINWEIS:** Um Konflikte zu vermeiden, muss vor der Neuinstallation von Windows XP auf dem System vorhandene Virenschutz-Software deaktiviert werden. Anleitungen dazu finden Sie in der Dokumentation der jeweiligen Software.

### Starten von der Betriebssystem-CD

- 1 Speichern und schließen Sie alle geöffneten Dateien und beenden Sie alle geöffneten Programme.
- 2 Legen Sie die *Betriebssystem*-CD ein. Klicken Sie auf **Schließen** wenn die Meldung *Windows XP installieren* angezeigt wird.
- 3 Starten Sie den Computer neu.
- 4 Drücken Sie <F12> sofort nachdem das Logo von DELL™ erscheint.  
Falls bereits das Logo des Betriebssystems angezeigt wird, warten Sie, bis der Windows-Desktop erscheint, fahren Sie den Computer herunter, und versuchen Sie es noch einmal.
- 5 Wählen Sie mit den Pfeiltasten **CD-ROM** aus und drücken Sie dann die <Eingabetaste>.
- 6 Drücken Sie eine beliebige Taste, wenn die Meldung *Press any key to boot from CD* (Drücken Sie eine beliebige Taste, um von CD zu starten) angezeigt wird.



### Windows XP Setup

- 1 Wenn der Bildschirm **Windows XP Setup** angezeigt wird, drücken Sie die <Eingabetaste>, um **Windows jetzt einrichten** auszuwählen.
- 2 Lesen Sie die Informationen auf der Anzeige **Microsoft Windows-Lizenzvereinbarung** und drücken Sie <F8>, um die Lizenzvereinbarung anzunehmen.
- 3 Wenn auf Ihrem Computer bereits Windows XP installiert ist und Ihre aktuellen Windows XP-Daten wiederhergestellt werden sollen, geben Sie *r* ein, um die Reparaturoption auszuwählen, und entnehmen Sie dann die CD dem Laufwerk.
- 4 Wenn Sie eine neue Kopie von Windows XP installieren möchten, drücken Sie <Esc>, um diese Option zu wählen.
- 5 Drücken Sie die <Eingabetaste>, um die markierte Partition auszuwählen (empfohlen) und befolgen Sie die Anweisungen auf dem Bildschirm.  
Der Bildschirm **Windows XP Setup** wird angezeigt und das Betriebssystem beginnt damit, Dateien zu kopieren und die Geräte zu installieren. Im Verlauf dieses Vorgangs wird der Computer automatisch mehrmals neu gestartet.

➡ **HINWEIS:** Drücken Sie keine Taste, wenn folgende Meldung angezeigt wird: Drücken Sie eine beliebige Taste zum Starten von der CD.



**ANMERKUNG:** Wie lange der Setup-Vorgang dauert, hängt von der Größe des Festplattenlaufwerks und der Geschwindigkeit des Computers ab.

- 6 Nehmen Sie im Fenster **Regions- und Sprachoptionen** die Einstellungen für Ihren Standort vor und klicken Sie dann auf **Weiter**.
  - 7 Geben Sie im Fenster **Benutzerinformationen** Ihren Namen und Ihre Firma (optional) an und klicken Sie anschließend auf **Weiter**.
  - 8 Weisen Sie im Fenster **Computer Name and Administrator Password** (Computernamen und Administrator-Kennwort) einen Computernamen zu (oder akzeptieren Sie den bereits vorgegebenen), geben Sie ein Kennwort ein und klicken Sie auf **Weiter**.
  - 9 Wenn der Bildschirm **Modemwählinformationen** angezeigt wird, geben Sie die erforderlichen Informationen ein und klicken Sie auf **Weiter**.
  - 10 Geben Sie Im Fenster **Datum- und Uhrzeiteinstellungen** Datum, Uhrzeit und Zeitzone ein und klicken Sie anschließend auf **Weiter**.
  - 11 Wenn der Bildschirm **Netzwerkeinstellungen** angezeigt wird, klicken Sie auf **Typisch** und dann auf **Weiter**.
  - 12 Wenn Sie Windows XP Professional neu installieren und zur Eingabe weiterer Informationen zur Netzwerkkonfiguration aufgefordert werden, geben Sie die entsprechenden Daten ein. Wenn Sie Ihre Einstellungen nicht genau kennen, bestätigen Sie die vorgegebenen Werte. Windows XP installiert die Komponenten des Betriebssystems und konfiguriert den Computer. Der Computer wird automatisch neu gestartet.
-  **HINWEIS:** Drücken Sie keine Taste, während die folgende Meldung angezeigt wird: Zum Starten von CD beliebige Taste drücken.
- 13 Wenn der **Begrüßungs-Bildschirm** von Microsoft angezeigt wird, klicken Sie auf **Weiter**.
  - 14 Wenn die Meldung *Wie wird auf diesem Computer die Verbindung mit dem Internet hergestellt?* angezeigt wird, klicken Sie auf **Überspringen**.
  - 15 Wenn der Bildschirm **Ready to register with Microsoft?** (Sich jetzt bei Microsoft eintragen?) angezeigt wird, wählen Sie **Nein, jetzt nicht** und klicken auf **Weiter**.
  - 16 Wenn der Bildschirm **Who will use this computer?** (Wer wird diesen Computer verwenden?) angezeigt wird, können Sie bis zu fünf Benutzer eingeben.
  - 17 Klicken Sie auf **Weiter**.
  - 18 Klicken Sie auf **Fertig stellen**, um das Setup abzuschließen, und entnehmen Sie die CD aus dem Laufwerk.
  - 19 Installieren Sie die entsprechenden Treiber erneut mit der *Drivers and Utilities* CD.
  - 20 Installieren Sie gegebenenfalls Ihre Virenschutz-Software erneut.
  - 21 Installieren Sie Ihre Programme erneut.
-  **ANMERKUNG:** Zur Neuinstallation und Aktivierung von Programmen der Microsoft Office oder Microsoft Works Suite müssen Sie die Product Key-Nummer, die sich auf der Rückseite der Microsoft Office oder Microsoft Works Suite CD-Hülle befindet, eingeben.

## Verwenden der Drivers and Utilities CD

So verwenden Sie die *Drivers and Utilities* CD (auch als ResourceCD bezeichnet), während Sie das Windows-Betriebssystem ausführen:

 **ANMERKUNG:** Verwenden Sie für den Zugriff auf Gerätetreiber und Benutzer-Dokumentation die *Drivers and Utilities* CD, während Windows ausgeführt wird.

- 1 Schalten Sie den Computer ein und warten Sie, bis Windows gestartet wurde.
- 2 Legen Sie die *Drivers and Utilities* CD in das Laufwerk ein.

Wenn Sie die *Drivers and Utilities* CD zum ersten Mal auf diesem Computer verwenden, wird das Fenster **ResourceCD Installation** (Installation der ResourceCD) geöffnet, das Sie über den Beginn der Installation der *Drivers and Utilities* CD informiert.

- 3 Klicken Sie auf **OK**, um fortzufahren.  
Folgen Sie den Bildschirmanweisungen des Installationsprogramms, um die Installation abzuschließen.
- 4 Klicken Sie im Bildschirm **Herzlichen Glückwunsch zum Kauf Ihres Dell Systems!** auf **Weiter**.
- 5 Treffen Sie eine geeignete Auswahl für **Systemmodell, Betriebssystem, Gerätetyp und Thema**.

### Treiber für Ihren Computer

So erhalten Sie eine Liste der Gerätetreiber für Ihren Computer:

- 1 Klicken Sie auf **Meine Treiber** im Drop-Down-Menü **Thema**.

Die optionale *Drivers and Utilities* CD prüft die Hardware-Konfiguration des Computers und das Betriebssystem und zeigt dann auf dem Bildschirm eine Liste der Gerätetreiber für Ihre Systemkonfiguration an.

- 2 Wählen Sie den geeigneten Treiber aus und folgen Sie den Anweisungen zum Herunterladen.

Um eine Liste aller verfügbaren Treiber für Ihren Computer anzuzeigen, klicken Sie im Drop-Down-Menü **Thema** auf **Treiber**.

# Stichwortverzeichnis

## A

Abdeckung  
abnehmen, 106

Anzeigen  
Diagnose, 120  
System, 119

## B

Beheben von Störungen  
Computer auf früheren  
Systemzustand  
wiederherstellen, 125  
Dell Diagnostics, 116  
Diagnoseanzeigen, 120  
Hilfe- und Supportcenter, 95  
Konflikte, 125  
Ratgeber bei, 125  
Signaltoncodes, 123  
Systemanzeigen, 119

Betriebssystem  
CD, 95  
Installationsanleitung, 95  
neu installieren Windows  
XP, 127

## C

CDs  
Betriebssystem, 95  
Drivers and Utilities, 95

## D

Dell  
Dell Diagnostics, 116  
Premier Support-Website, 95  
Support-Website, 94  
Desktop-System-Software.  
Siehe DSS

Diagnose  
Dell, 116  
Drivers and Utilities CD, 93  
Signaltoncodes, 123

Dokumentation  
Benutzerhandbuch, 93  
Drivers and Utilities CD, 93  
Gerät, 93  
Online, 94-95

Drivers and Utilities CD, 93

DSS, 93-94

## E

Etikett  
Microsoft Windows, 94

Etiquett  
Service-Tag-Nummer, 94

## F

Fehlermeldungen  
Diagnoseanzeigen, 120  
Signaltoncodes, 123  
Systemanzeigen, 119

## H

Hardware  
Dell Diagnostics, 116  
Signaltoncodes, 123  
Hilfe- und Supportcenter, 95

## I

Installieren von Teilen  
Vorbereitung, 106

## K

Konflikte  
Beheben von Software- und  
Hardware-  
Inkompatibilitäten, 125

## L

Laufwerke  
Liste von, 130

## M

Microsoft Windows, 94

## **N**

neu installieren  
  Treiber, 93  
  Windows XP, 127

## **P**

Probleme  
  Dell Diagnostics, 116  
Probleme. Siehe *Beheben von Störungen*

## **R**

Ratgeber bei Hardware-Konflikten, 125  
ResourceCD. Siehe *Drivers and Utilities CD*

## **S**

Service-Tag-Nummer, 94  
Signaltoncodes, 123  
Spannungswahlschalter, 99, 101, 104  
Stromversorgungslicht  
  Muster, 97, 100, 103  
  Probleme diagnostizieren, 119  
Systemwiederherstellung, 125

## **T**

Treiber  
  neu installieren, 93

## **U**

Unterbrechungsanforderungs (IRQ)-Konflikte, 125

## **W**

Windows XP  
  Hilfe- und Supportcenter, 95  
  neu installieren, 127  
  Ratgeber bei Hardware-Konflikten, 125  
  setup, 128  
  Systemwiederherstellung, 125



Dell™ OptiPlex™ GX520

# Guida di consultazione rapida

Modelli DCTR, DCNE, DCSM

[www.dell.com](http://www.dell.com) | [support.dell.com](http://support.dell.com)

## N.B., Avvisi e Attenzione



**N.B.** Un N.B. indica informazioni importanti che contribuiscono a migliorare l'utilizzo del computer.



**AVVISO:** Un AVVISO indica un potenziale danno all'hardware o perdita di dati, e suggerisce come evitare il problema.



**ATTENZIONE:** Un messaggio di **ATTENZIONE** indica una possibilità di danno a beni materiali, a persone o addirittura pericolo di morte.

Se è stato acquistato un computer Dell™ Serie n, qualsiasi riferimento in questo documento ai sistemi operativi Microsoft® Windows® non è applicabile.

La *Guida di consultazione rapida*, il CD *Drivers and Utilities* e i supporti del sistema operativo sono opzionali e potrebbero non essere spediti con tutti i computer.

## Abbreviazioni ed acronimi

Per un elenco completo delle abbreviazioni e degli acronimi, consultare il file Glossario nella *Guida dell'utente*.

---

**Le informazioni contenute in questo documento sono soggette a modifica senza preavviso.**

© 2005–2006 Dell Inc. Tutti i diritti riservati.

È severamente vietata la riproduzione, con qualsiasi strumento, senza l'autorizzazione scritta di Dell Inc..

Marchi commerciali utilizzati in questo testo: *Dell*, *OptiPlex* e il logo *DELL* sono marchi commerciali di Dell Inc.; *Microsoft* e *Windows* sono marchi depositati di Microsoft Corporation; *Intel* e *Pentium* sono marchi depositati di Intel Corporation.

Nel presente documento possono essere utilizzati altri marchi e nomi commerciali che si riferiscono sia ad entità che rivendicano i marchi che ai nomi o ai loro prodotti. Dell Inc. nega qualsiasi partecipazione di proprietà relativa a marchi e nomi commerciali diversi da quelli di sua proprietà.

Modelli DCTR, DCNE, DCSM

Agosto 2006

N/P R9730

Rev. A02

# Sommario



<b>Ricerca di informazioni</b> . . . . .	<b>137</b>
<b>Viste del sistema</b> . . . . .	<b>140</b>
Computer minitorre — Vista anteriore . . . . .	140
Computer minitorre — Vista posteriore . . . . .	142
Computer desktop — Vista anteriore. . . . .	143
Computer desktop — Vista posteriore . . . . .	145
Computer con fattore di forma ridotto — Vista anteriore . . . . .	146
Computer con fattore di forma ridotto — Vista posteriore. . . . .	147
Connettori del pannello posteriore . . . . .	148
<b>Rimozione del coperchio del computer</b> . . . . .	<b>150</b>
Operazioni preliminari . . . . .	150
Computer minitorre . . . . .	151
Computer desktop. . . . .	153
Computer con fattore di forma ridotto . . . . .	154
<b>Esplorazione dell'interno del computer</b> . . . . .	<b>155</b>
Computer minitorre . . . . .	155
Computer desktop. . . . .	156
Computer con fattore di forma ridotto . . . . .	157
<b>Configurazione del computer</b> . . . . .	<b>157</b>
<b>Soluzione dei problemi</b> . . . . .	<b>160</b>
Dell Diagnostics. . . . .	160
Indicatori del sistema. . . . .	163
<b>Indicatori della diagnostica</b> . . . . .	<b>164</b>
Codici bip . . . . .	167
Esecuzione del programma IDE Hard Drive Diagnostics di Dell™. . . . .	168
Risoluzione di incompatibilità del software e dell'hardware. . . . .	168
Uso del Ripristino configurazione di sistema di Microsoft® Windows® XP . . . . .	168
Reinstallazione di Microsoft® Windows® XP . . . . .	170
<b>Uso del CD Drivers and Utilities</b> . . . . .	<b>173</b>
 Indice analitico . . . . .	 175



## Ricerca di informazioni

 **N.B.** Alcune funzioni potrebbero non essere disponibili per alcuni computer o in alcuni Paesi.

 **N.B.** Informazioni supplementari potrebbero essere fornite col computer.

<b>Cosa si ricerca?</b>	<b>Si trova qui</b>
<ul style="list-style-type: none"><li>• Un programma diagnostico per il computer</li><li>• Driver per il computer</li><li>• Documentazione del computer</li><li>• Documentazione delle periferiche</li><li>• Desktop System Software (DSS)</li></ul>	<p><b>CD Drivers and Utilities (noto anche come il ResourceCD)</b></p> <p><b>N.B.</b> Il CD <i>Drivers and Utilities</i> è opzionale e potrebbe non essere spedito con il computer.</p>  <p>La documentazione dell'utente e i driver sono già installati sul computer. È possibile utilizzare il CD per reinstallare i driver (consultare "Uso del CD Drivers and Utilities" a pagina 173), eseguire il programma Dell Diagnostics (consultare "Avvio del programma Dell Diagnostics dal CD Drivers and Utilities" a pagina 161) o accedere alla documentazione.</p> <p>I file Leggimi possono essere compresi nel CD per fornire gli aggiornamenti dell'ultimo minuto a proposito di modifiche tecniche operate sul computer o materiale di riferimento tecnico avanzato per assistenti tecnici o utenti esperti.</p> <p><b>N.B.</b> Aggiornamenti dei driver e della documentazione sono disponibili all'indirizzo <a href="http://support.dell.com">support.dell.com</a>.</p>
<ul style="list-style-type: none"><li>• Aggiornamenti e patch per il sistema operativo</li></ul>	<p><b>Desktop System Software (DSS)</b></p> <p>Si trova sul CD <i>Drivers and Utilities</i> e sul sito Web del supporto tecnico della Dell all'indirizzo <a href="http://support.dell.com">support.dell.com</a>.</p>
<ul style="list-style-type: none"><li>• Informazioni sulla garanzia</li><li>• Termini e condizioni (solo per gli Stati Uniti)</li><li>• Istruzioni di sicurezza</li><li>• Informazioni sulle normative</li><li>• Informazioni sull'ergonomia</li><li>• Contratto di licenza Microsoft con l'utente finale</li></ul>	<p><b>Guida alle informazioni sul prodotto Dell™</b></p> 
<ul style="list-style-type: none"><li>• Come rimuovere e sostituire i componenti</li><li>• Specifiche</li><li>• Come configurare le impostazioni del sistema</li><li>• Come individuare e risolvere i problemi</li></ul>	<p><b>Guida dell'utente</b></p> <p>Disponibile nella Guida in linea e supporto tecnico di Microsoft® Windows® XP:</p> <ol style="list-style-type: none"><li><b>1</b> Fare clic sul pulsante <b>Start</b>, quindi fare clic su <b>Guida in linea e supporto tecnico</b>.</li><li><b>2</b> Fare clic su <b>Guida dell'utente e di sistema</b> e su <b>Guida dell'utente</b>.</li></ol> <p>La <i>Guida dell'utente</i> è disponibile anche sul CD opzionale <i>CD Drivers and Utilities</i>.</p>

**Cosa si ricerca?**

- Numero di servizio e codice di servizio espresso
- Etichetta di licenza di Microsoft Windows

**Si trova qui****Numero di servizio e licenza di Microsoft Windows**

Queste etichette sono situate sul computer.

- Usare il Numero di servizio per identificare il computer quando si accede al sito [support.dell.com](http://support.dell.com) o si contatta il supporto tecnico.
- Immettere il codice di servizio espresso per smistare la telefonata quando si contatta il supporto tecnico.



- Soluzioni — suggerimenti per la risoluzione dei problemi, articoli di tecnici, corsi in linea, domande frequenti
- Comunità — discussione in linea con altri clienti Dell
- Aggiornamenti — informazioni sugli aggiornamenti per componenti, quali ad esempio la memoria, il disco rigido e il sistema operativo
- Servizio clienti — informazioni sui recapiti, sullo stato dell'ordine e della richiesta di assistenza, sulla garanzia e sulle riparazioni
- Servizio e supporto — stato della richiesta di assistenza e cronologia del supporto, contratto di assistenza, discussioni in linea con il supporto tecnico
- Riferimenti — Documentazione per il computer, dettagli sulla configurazione del computer, specifiche dei prodotti e white paper
- Download — aggiornamenti dei driver, patch e software certificati
- Desktop System Software (DSS) — Se si reinstalla il sistema operativo per il computer, va anche reinstallata l'utilità DSS. L'utilità DSS fornisce aggiornamenti critici per il sistema operativo e supporto per unità disco floppy USB Dell™ da 3,5 pollici, processori Intel® Pentium® M, unità ottiche e periferiche USB. L'utilità DSS è necessaria per il corretto funzionamento del computer Dell. Il software rileva automaticamente il computer e il sistema operativo e installa gli aggiornamenti adeguati alla propria configurazione.

**Sito Web del supporto tecnico della Dell — [support.dell.com](http://support.dell.com)****N.B. Selezionare il Paese per visualizzare il sito del supporto appropriato.**

Il sito Web del supporto tecnico della Dell fornisce diversi strumenti in linea, tra cui:

- Risoluzione dei problemi — suggerimenti, articoli scritti da tecnici e corsi on-line
- Aggiornamenti — informazioni sugli aggiornamenti per componenti, quali ad esempio la memoria, il disco rigido e il sistema operativo
- Servizi e garanzie — informazioni su recapiti, sullo stato dell'ordine, sulla garanzia e sulle riparazioni
- Download — aggiornamenti dei driver, patch e software certificati
- Guide dell'utente — Documentazione del computer e specifiche del prodotto



Cosa si ricerca?	Si trova qui
<ul style="list-style-type: none"> <li>• Stato della richiesta di assistenza e cronologia del supporto</li> <li>• Principali problemi tecnici relativi al computer</li> <li>• Domande frequenti</li> <li>• Download di file</li> <li>• Dettagli sulla configurazione del computer</li> <li>• Contratto di assistenza per il computer</li> </ul>	<p><b>Sito Web del supporto tecnico Dell Premier — <a href="http://premiersupport.dell.com">premiersupport.dell.com</a></b></p> <p>Il sito Web del supporto tecnico Dell Premier è personalizzato per aziende, governo e istituzioni scolastiche. Questo sito Web potrebbe non essere disponibile in alcuni Paesi.</p>
<ul style="list-style-type: none"> <li>• Come usare Windows XP</li> <li>• Documentazione per il computer</li> <li>• Documentazione per periferiche (per esempio un modem)</li> </ul>	<p><b>Guida in linea e supporto tecnico di Windows</b></p> <ol style="list-style-type: none"> <li><b>1</b> Fare clic sul pulsante <b>Start</b>, quindi fare clic su <b>Guida in linea e supporto tecnico</b>.</li> <li><b>2</b> Digitare una parola o una frase che descriva il problema e fare clic sull'icona a forma di freccia.</li> <li><b>3</b> Fare clic sull'argomento che descrive il problema.</li> <li><b>4</b> Seguire le istruzioni visualizzate.</li> </ol>
<ul style="list-style-type: none"> <li>• Come reinstallare il sistema operativo</li> </ul>	<p><b>CD Sistema operativo</b></p> <p><b>N.B.</b> Il CD <i>Sistema operativo</i> è opzionale e potrebbe non essere spedito con il computer.</p> <p>Il sistema operativo è già installato nel computer. Utilizzare il CD <i>Sistema operativo</i> per reinstallare il sistema operativo. Consultare la <i>Guida dell'utente</i> in linea per istruzioni.</p> <div data-bbox="601 986 801 1187" data-label="Image"> </div> <p>Dopo aver reinstallato il sistema operativo, utilizzare il CD <i>Drivers and Utilities</i> opzionale per reinstallare i driver per le periferiche fornite col computer.</p> <p>L'etichetta del product key del sistema operativo è ubicata sul computer.</p> <p><b>N.B.</b> Il colore del CD varia in base al sistema operativo ordinato.</p>
<ul style="list-style-type: none"> <li>• Informazioni sul modello normativo e tipo di telaio</li> </ul>	<ul style="list-style-type: none"> <li>• DCTR — Telaio per monitorre</li> <li>• DCNE — Telaio per desktop</li> <li>• DCSM — Telaio a fattore di forma ridotto</li> </ul>

## Viste del sistema

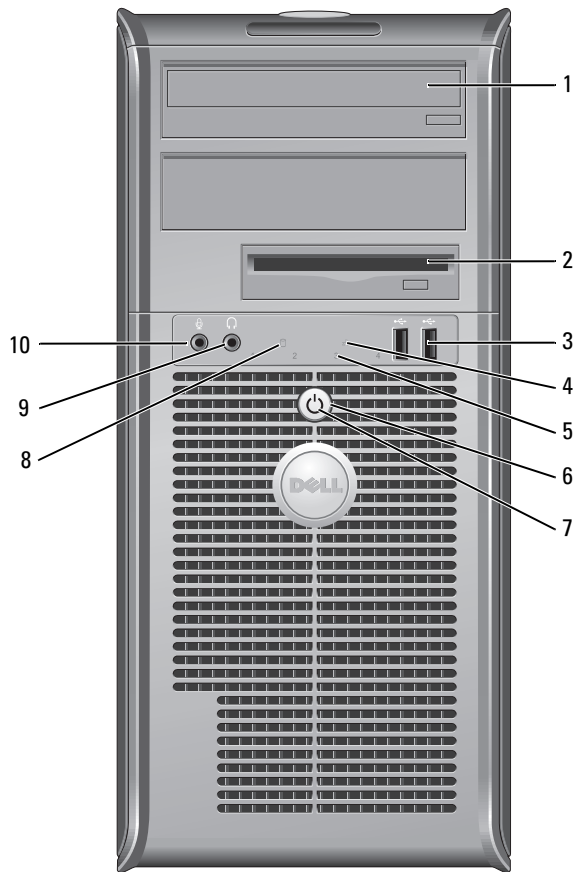
### Computer minitorre — Vista anteriore





1	unità CD/DVD	Inserire un CD o un DVD (se presenti) in questa unità.
2	unità disco floppy	Inserire un disco floppy in questa unità.
3	connettori USB 2.0 (2)	Collegare altre periferiche USB, quali mouse, tastiera, chiave di memoria, stampante, joystick e altoparlanti del computer a uno dei connettori USB. Si consiglia di utilizzare i connettori USB sul pannello posteriore per periferiche che di solito restano collegate, quali ad esempio stampanti e tastiere.
4	indicatore LAN	Questo indicatore indica che è stabilita una connessione LAN (di rete).
5	indicatori della diagnostica	Utilizzare questi indicatori per risolvere i problemi di un computer in base al codice di diagnostica. Per maggiori informazioni, consultare "Indicatori della diagnostica" a pagina 164.
6	pulsante di alimentazione	Premere questo pulsante per accendere il computer.  <b>AVVISO:</b> Per evitare la perdita di dati, non spegnere il computer premendo il pulsante di alimentazione per più di 6 secondi, effettuare invece l'arresto del sistema operativo.  <b>AVVISO:</b> Se l'interfaccia ACPI è attivata nel sistema operativo, quando si preme il pulsante di alimentazione il computer effettuerà l'arresto del sistema operativo.
7	indicatore di alimentazione	L'indicatore di alimentazione si accende e lampeggia oppure rimane fisso ad indicare diversi stati operativi: <ul style="list-style-type: none"> <li>• Nessuna luce — Il computer è spento.</li> <li>• Verde fisso — Il computer è in un normale stato operativo.</li> <li>• Verde lampeggiante — Il computer si trova in modalità di risparmio di energia.</li> <li>• Giallo lampeggiante o fisso — Consultare "Problemi relativi all'alimentazione" nella <i>Guida dell'utente</i> in linea.</li> </ul> Per uscire da una modalità di risparmio di energia, premere il pulsante di alimentazione oppure premere un tasto sulla tastiera o spostare il mouse qualora siano configurati come periferiche di attivazione in Gestione periferiche di Windows. Per maggiori informazioni sulle modalità di sospensione e su come uscire da una modalità di risparmio di energia, consultare "Gestione del risparmio di energia" nella <i>Guida dell'utente</i> in linea. Consultare "Indicatori del sistema" a pagina 163 per una descrizione delle combinazioni degli indicatori di alimentazione che forniscono informazioni utili per la risoluzione dei problemi relativi al computer.
8	spia di attività del disco rigido	Questo indicatore è intermittente quando il disco rigido è in uso.
9	connettore della cuffia	Utilizzare il connettore della cuffia per collegare le cuffie e la maggior parte dei tipi di altoparlanti.
10	connettore del microfono	Utilizzare il connettore del microfono per collegare un microfono.

## Computer minitorre — Vista posteriore

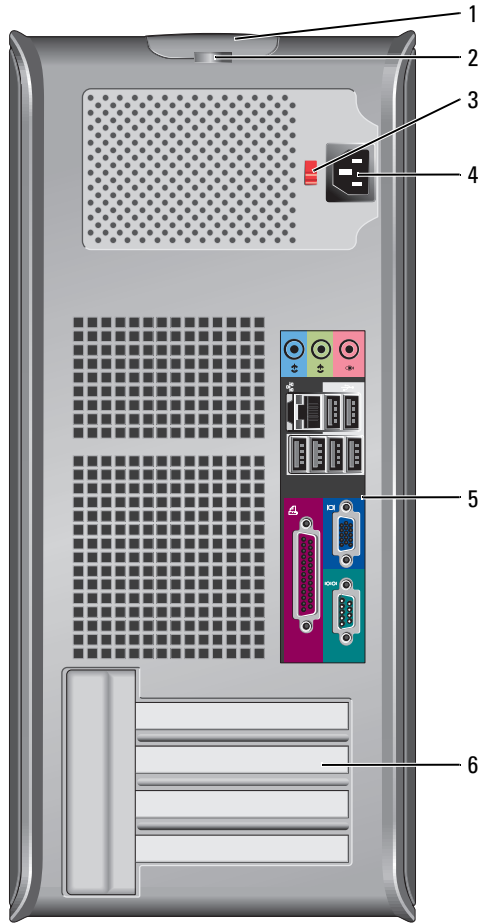

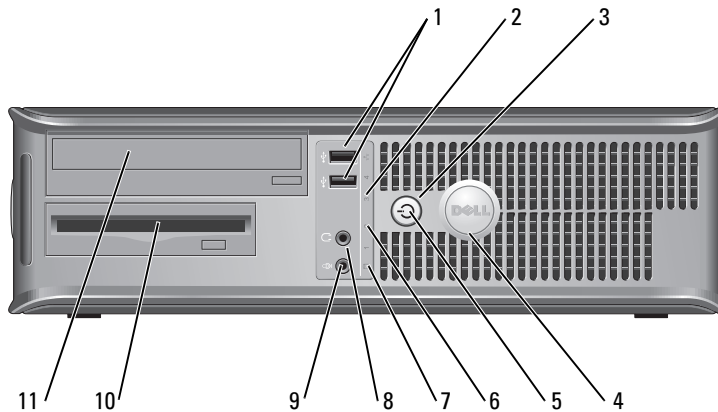

1	chiusura a scatto del coperchio	Questo dispositivo di chiusura consente di aprire il coperchio del computer.
2	anello del lucchetto	Inserire un lucchetto per impedire l'apertura del coperchio del computer.
3	selettore di tensione	Il computer è dotato di un selettore di tensione manuale. Per evitare di danneggiare il computer, accertarsi che il selettore di tensione manuale sia impostato compatibilmente con l'alimentazione c.a. disponibile localmente. <b>➡ AVVISO:</b> In Giappone, il selettore di tensione deve essere impostato su 115 V. Accertarsi inoltre che le caratteristiche elettriche del monitor e delle periferiche collegate siano adeguate per il tipo di alimentazione c.a. disponibile presso la sede.
4	connettore di alimentazione	Inserire un cavo di alimentazione in questo connettore.
5	connettori del pannello posteriore	Usare il connettore appropriato per collegare periferiche seriali, USB e di altro tipo.
6	slot per schede	Questi slot consentono di accedere ai connettori delle schede PCI e PCI Express installate.

## Computer desktop — Vista anteriore



1	connettori USB 2.0 (2)	Collegare altre periferiche USB, quali mouse, tastiera, chiave di memoria, stampante, joystick e altoparlanti del computer, a uno dei connettori USB. Si consiglia di utilizzare i connettori USB sul pannello posteriore per periferiche che di solito restano collegate, quali ad esempio stampanti e tastiere.
2	indicatore LAN	Questo indicatore indica che è stabilita una connessione LAN (di rete).

3	pulsante di alimentazione	<p>Premere questo pulsante per accendere il computer.</p> <p> <b>AVVISO:</b> Per evitare la perdita di dati, non spegnere il computer premendo il pulsante di alimentazione per più di 6 secondi, effettuare invece l'arresto del sistema operativo.</p> <p> <b>AVVISO:</b> Se l'interfaccia ACPI è attivata nel sistema operativo, quando si preme il pulsante di alimentazione il computer effettuerà l'arresto del sistema operativo.</p>
4	marchio Dell	<p>Il marchio può essere ruotato in modo da corrispondere all'orientamento del computer. Per ruotare il marchio, collocare le dita attorno alla parte esterna del marchio, premere saldamente e ruotare il marchio. È anche possibile ruotare il marchio utilizzando lo slot fornito in prossimità della parte inferiore del marchio.</p>
5	indicatore di alimentazione	<p>L'indicatore di alimentazione si accende e lampeggia oppure rimane fisso a indicare stati operativi differenti:</p> <ul style="list-style-type: none"> <li>• Nessuna luce — Il computer è spento.</li> <li>• Verde fisso — Il computer è in un normale stato operativo.</li> <li>• Verde lampeggiante — Il computer si trova in modalità di risparmio di energia.</li> <li>• Giallo lampeggiante o fisso — Consultare "Problemi relativi all'alimentazione" nella <i>Guida dell'utente</i> in linea.</li> </ul> <p>Per uscire da una modalità di risparmio di energia, premere il pulsante di alimentazione oppure premere un tasto sulla tastiera o spostare il mouse qualora siano configurati come periferiche di attivazione in Gestione periferiche di Windows. Per maggiori informazioni sulle modalità di sospensione e su come uscire da una modalità di risparmio di energia, consultare "Gestione del risparmio di energia" nella <i>Guida dell'utente</i> in linea.</p> <p>Consultare "Indicatori del sistema" a pagina 163 per una descrizione delle combinazioni degli indicatori di alimentazione che forniscono informazioni utili per la risoluzione dei problemi relativi al computer.</p>
6	indicatori della diagnostica	<p>Utilizzare gli indicatori per contribuire a risolvere i problemi di un computer in base al codice di diagnostica. Per maggiori informazioni, consultare "Indicatori della diagnostica" a pagina 164.</p>
7	spia di attività del disco rigido	<p>Questa spia lampeggia quando il disco rigido è in uso.</p>
8	connettore della cuffia	<p>Utilizzare il connettore della cuffia per collegare le cuffie e la maggior parte dei tipi di altoparlanti.</p>
9	connettore del microfono	<p>Utilizzare il connettore del microfono per collegare un microfono.</p>
10	unità disco floppy	<p>Inserire un disco floppy in questa unità.</p>
11	unità CD/DVD	<p>Inserire un CD o DVD (se presenti) in questa unità.</p>

## Computer desktop — Vista posteriore

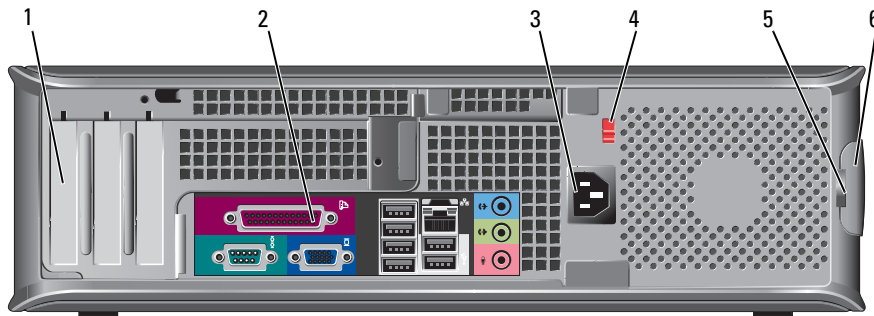

1	slot per schede	Questi slot consentono di accedere ai connettori delle schede PCI e PCI Express installate.
2	connettori del pannello posteriore	Usare il connettore appropriato per collegare periferiche seriali, USB e di altro tipo.
3	connettore di alimentazione	Inserire un cavo di alimentazione in questo connettore.
4	selettore di tensione	<p>Il computer è dotato di un selettore di tensione manuale.</p> <p>Per evitare di danneggiare il computer, accertarsi che il selettore di tensione manuale sia impostato compatibilmente con l'alimentazione c.a. disponibile localmente.</p> <p><b>➡ AVVISO:</b> In Giappone, il selettore di tensione deve essere impostato su 115 V.</p> <p>Accertarsi inoltre che le caratteristiche elettriche del monitor e delle periferiche collegate siano adeguate per il tipo di alimentazione c.a. disponibile presso la sede.</p>
5	anello del lucchetto	Inserire un lucchetto per impedire l'apertura del coperchio del computer.
6	chiusura a scatto del coperchio	Utilizzare questo dispositivo di chiusura per aprire il coperchio del computer.

## Computer con fattore di forma ridotto — Vista anteriore

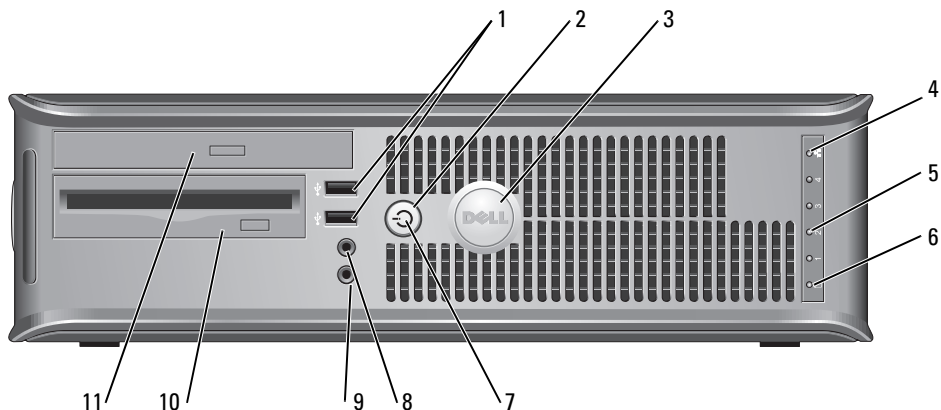

1	connettori USB 2.0 (2)	Collegare altre periferiche USB, quali mouse, tastiera, chiave di memoria, stampante, joystick e altoparlanti del computer, a uno dei connettori USB.  Si consiglia di utilizzare i connettori USB sul pannello posteriore per periferiche che di solito restano collegate, quali ad esempio stampanti e tastiere.
2	pulsante di alimentazione	Premere questo pulsante per accendere il computer.  ➔ <b>AVVISO:</b> Per evitare la perdita di dati, non spegnere il computer premendo il pulsante di alimentazione per più di 6 secondi, effettuare invece l'arresto del sistema operativo.  ➔ <b>AVVISO:</b> Se l'interfaccia ACPI è attivata nel sistema operativo, quando si preme il pulsante di alimentazione il computer effettuerà l'arresto del sistema operativo.
3	marchio Dell	Il marchio può essere ruotato in modo da corrispondere all'orientamento del computer. Per ruotarlo, collocare le dita attorno alla parte esterna del marchio, premere con forza e ruotarlo. È anche possibile ruotare il marchio utilizzando lo slot fornito in prossimità della parte inferiore del marchio.
4	indicatore LAN	Questo indicatore indica che è stabilita una connessione LAN (di rete).
5	indicatori della diagnostica	Utilizzare gli indicatori per contribuire a risolvere i problemi di un computer in base al codice di diagnostica. Per maggiori informazioni, consultare "Indicatori della diagnostica" a pagina 164.
6	spia di attività del disco rigido	Questa spia lampeggia quando il disco rigido è in uso.

7	indicatore di alimentazione	<p>Si accende e lampeggia oppure rimane fisso a indicare stati operativi differenti:</p> <ul style="list-style-type: none"> <li>• Nessuna luce — Il computer è spento.</li> <li>• Verde fisso — Il computer è in un normale stato operativo.</li> <li>• Verde lampeggiante — Il computer si trova in modalità di risparmio di energia.</li> <li>• Giallo lampeggiante o fisso — Consultare "Problemi relativi all'alimentazione" nella <i>Guida dell'utente</i> in linea.</li> </ul> <p>Per uscire da una modalità di risparmio di energia, premere il pulsante di alimentazione oppure premere un tasto sulla tastiera o spostare il mouse qualora siano configurati come periferiche di attivazione in Gestione periferiche di Windows. Per maggiori informazioni sulle modalità di sospensione e su come uscire da una modalità di risparmio di energia, consultare "Gestione del risparmio di energia" nella <i>Guida dell'utente</i> in linea.</p> <p>Consultare "Indicatori del sistema" a pagina 163 per una descrizione delle combinazioni degli indicatori di alimentazione che forniscono informazioni utili per la risoluzione dei problemi relativi al computer.</p>
8	connettore della cuffia	Utilizzare il connettore della cuffia per collegare le cuffie e la maggior parte dei tipi di altoparlanti.
9	connettore del microfono	Utilizzare il connettore del microfono per collegare un microfono.
10	unità disco floppy	Inserire un disco floppy in questa unità.
11	unità CD/DVD	Inserire un CD o DVD (se presenti) in questa unità.

## Computer con fattore di forma ridotto — Vista posteriore

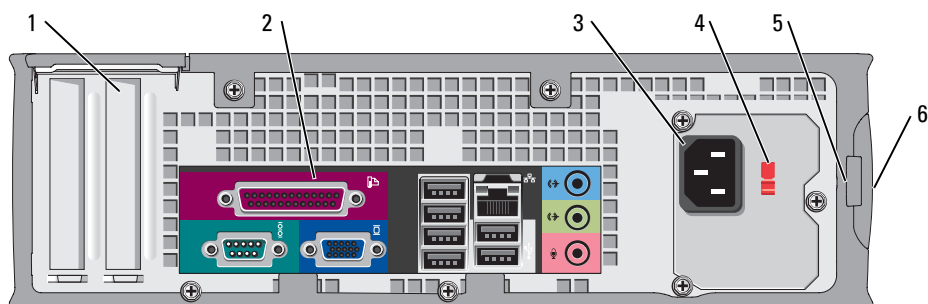

1	slot per schede	Questi slot consentono di accedere ai connettori delle schede PCI e PCI Express installate.
2	connettori del pannello posteriore	Usare il connettore appropriato per collegare periferiche seriali, USB e di altro tipo.
3	connettore di alimentazione	Collegare il cavo di alimentazione a questo connettore.

4	selettore di tensione	<p>Il computer è dotato di un selettore di tensione manuale.</p> <p>Per evitare di danneggiare il computer, accertarsi che il selettore di tensione manuale sia impostato compatibilmente con l'alimentazione c.a. disponibile localmente.</p> <p><b>➔ AVVISO:</b> In Giappone, il selettore di tensione deve essere impostato su 115 V.</p> <p>Accertarsi inoltre che le caratteristiche elettriche del monitor e delle periferiche collegate siano adeguate per il tipo di alimentazione c.a. disponibile presso la sede.</p>
5	anello del lucchetto	Inserire un lucchetto per impedire l'apertura del coperchio del computer.
6	chiusura a scatto del coperchio	Utilizzare questo dispositivo di chiusura per aprire il coperchio del computer.

### Connettori del pannello posteriore

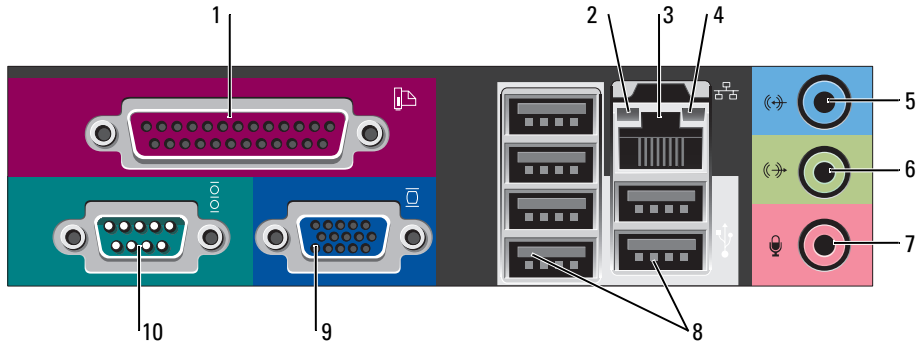

1	connettore parallelo	<p>Collegare una periferica parallela, quale ad esempio una stampante, al connettore parallelo. Se si usa una stampante USB, collegarla al connettore USB.</p> <p><b>N.B.</b> Il connettore della porta parallela integrato è disattivato automaticamente se il computer rileva una scheda installata contenente un connettore della porta parallela configurato allo stesso indirizzo. Per maggiori informazioni, consultare le "Opzioni dell'Installazione del sistema" nella <i>Guida dell'utente</i> in linea.</p>
2	indicatore di integrità del collegamento	<ul style="list-style-type: none"> <li>• Verde — È presente una connessione funzionante tra una rete a 10 Mbps e il computer.</li> <li>• Arancione — È presente una connessione funzionante tra una rete a 100 Mbps e il computer.</li> <li>• Giallo — È presente una connessione funzionante tra una rete a 1 Gbps (o 1000 Mbps) e il computer.</li> <li>• Spento — Il computer non rileva alcuna connessione fisica alla rete.</li> </ul>



3	connettore della scheda di rete	<p>Per collegare il computer a una periferica di rete o a banda larga, collegare un'estremità del cavo di rete a uno spinotto di rete o alla periferica di rete o a banda larga. Collegare l'altra estremità del cavo al connettore della scheda di rete sul pannello posteriore del computer. Uno scatto indicherà che il cavo di rete è stato saldamente inserito nel connettore.</p> <p><b>N.B. Non collegare un cavo telefonico al connettore di rete.</b></p> <p>Su computer dotati di una scheda di rete, utilizzare il connettore sulla scheda.</p> <p>Si consiglia di utilizzare un cablaggio e connettori di categoria 5 per la rete. Se è necessario usare cavi di categoria 3, forzare la velocità di rete a 10 Mbps per garantire un funzionamento affidabile.</p>
4	spia di attività della rete	<p>La spia lampeggia in giallo quando il computer trasmette o riceve dati di rete. In presenza di un intenso traffico di rete, è possibile che questa spia appaia costantemente accesa.</p>
5	connettore della linea di ingresso	<p>Utilizzare il connettore blu della linea di ingresso per collegare una periferica di registrazione/riproduzione, quale ad esempio un lettore di cassette, un lettore CD o un videoregistratore.</p> <p>Sui computer dotati di una scheda audio, usare il connettore sulla scheda.</p>
6	connettore della linea di uscita	<p>Utilizzare il connettore verde della linea di uscita per collegare le cuffie e la maggior parte di altoparlanti con amplificatori integrati.</p> <p>Sui computer dotati di una scheda audio, usare il connettore sulla scheda.</p>
7	connettore del microfono	<p>Utilizzare il connettore rosa del microfono per collegare un microfono per personal computer per ingresso vocale o musicale in un programma di audio o di telefonia.</p> <p>Su computer dotati di una scheda audio, il connettore del microfono si trova sulla scheda.</p>
8	connettori USB 2.0 (6)	<p>Collegare altre periferiche USB, quali mouse, tastiera, chiave di memoria, stampante, joystick e altoparlanti del computer a uno dei connettori USB.</p>
9	connettore video	<p>Inserire il cavo del monitor VGA compatibile nel connettore blu.</p> <p><b>N.B. Se è stata acquistata una scheda grafica opzionale, questo connettore è protetto da un cappuccio. Collegare il monitor al connettore sulla scheda grafica. Non rimuovere il cappuccio.</b></p> <p><b>N.B. Se si usa una scheda grafica che supporta la configurazione a monitor doppio, usare il cavo a Y fornito con il computer.</b></p>
10	connettore seriale	<p>Collegare una periferica seriale, quale ad esempio un palmare, alla porta seriale. Le assegnazioni predefinite sono COM1 per il connettore seriale 1 e COM2 per il connettore seriale 2.</p> <p>Per maggiori informazioni, consultare le "Opzioni dell'Installazione del sistema" nella <i>Guida dell'utente</i> in linea.</p>

## Rimozione del coperchio del computer

 **ATTENZIONE:** Prima di eseguire le procedure descritte in questa sezione, seguire le istruzioni di sicurezza riportate nella *Guida alle informazioni sul prodotto*.

 **ATTENZIONE:** Per evitare il rischio di scariche elettriche, scollegare sempre il computer dalla presa elettrica prima di rimuovere il coperchio.

### Operazioni preliminari

 **AVVISO:** Per evitare la perdita di dati, salvare e chiudere eventuali file aperti, quindi uscire da eventuali programmi aperti prima di spegnere il computer.

1 Arrestare il sistema operativo:

- a Salvare e chiudere eventuali file aperti e chiudere eventuali programmi aperti, quindi fare clic sul pulsante **Start** e fare clic su **Spegni computer**.
- b Nella finestra **Spegni computer**, fare clic su **Spegni**.

Il computer si spegne dopo che il processo di arresto del sistema operativo è completo.

2 Accertarsi che il computer e le periferiche collegate siano spenti. Se il computer e le periferiche collegate non si sono spenti automaticamente durante l'arresto del sistema operativo, spegnerli ora.

### Interventi preliminari sui componenti interni del computer

Per proteggere il computer da eventuali danni e per la sicurezza personale, attenersi alle istruzioni di sicurezza riportate di seguito.

 **ATTENZIONE:** Prima di eseguire le procedure descritte in questa sezione, seguire le istruzioni di sicurezza riportate nella *Guida alle informazioni sul prodotto*.

 **AVVISO:** Solo un tecnico di assistenza certificato dovrebbe eseguire le riparazioni del computer. Danni dovuti a riparazioni non autorizzate da Dell non sono coperte dalla garanzia.

 **AVVISO:** Per scollegare un cavo, afferrare il connettore o il serracavi, non il cavo stesso. Alcuni cavi dispongono di un connettore con linguette di blocco; se si scollega questo tipo di cavo, premere sulle linguette di blocco prima di scollegare il cavo. Nel separare i connettori, mantenerli allineati per evitare di piegare eventuali piedini del connettore. Inoltre, prima di collegare un cavo accertarsi che entrambi i connettori siano allineati e orientati in modo corretto.

Per evitare di danneggiare il computer, eseguire la seguente procedura prima di cominciare ad effettuare interventi sui componenti interni del computer.

1 Spegner il computer, se non è già spento.

 **AVVISO:** Per disconnettere un cavo di rete, prima scollegare il cavo dal computer, poi dallo spinotto di rete a muro.

2 Scollegare dal computer eventuali linee telefoniche o di telecomunicazione.

3 Scollegare il computer e tutte le periferiche collegate dalle rispettive prese elettriche, quindi premere il pulsante di alimentazione per mettere a terra la scheda di sistema.

4 Rimuovere il piedistallo del computer, se installato.



**ATTENZIONE:** Per evitare il rischio di scariche elettriche, scollegare sempre il computer dalla presa elettrica prima di rimuovere il coperchio.



**AVVISO:** Prima di toccare un qualsiasi componente interno del computer, scaricare a terra l'elettricità statica del corpo toccando una superficie metallica non verniciata, quale ad esempio il metallo sul retro del computer. Durante l'intervento toccare periodicamente una superficie metallica non verniciata per scaricare l'elettricità statica eventualmente accumulata che potrebbe danneggiare i componenti interni.

### Computer minitorre



**AVVISO:** Prima di toccare un qualsiasi componente interno del computer, scaricare a terra l'elettricità statica del corpo toccando una superficie metallica non verniciata. Durante l'intervento toccare periodicamente una superficie metallica non verniciata per scaricare l'elettricità statica eventualmente accumulata che potrebbe danneggiare i componenti interni.

1 Seguire le procedure descritte in "Operazioni preliminari" a pagina 150.

2 Se si è installato un lucchetto attraverso l'anello del lucchetto sul pannello posteriore, rimuovere il lucchetto.

3 Adagiare il computer su un lato come illustrato nella figura seguente.

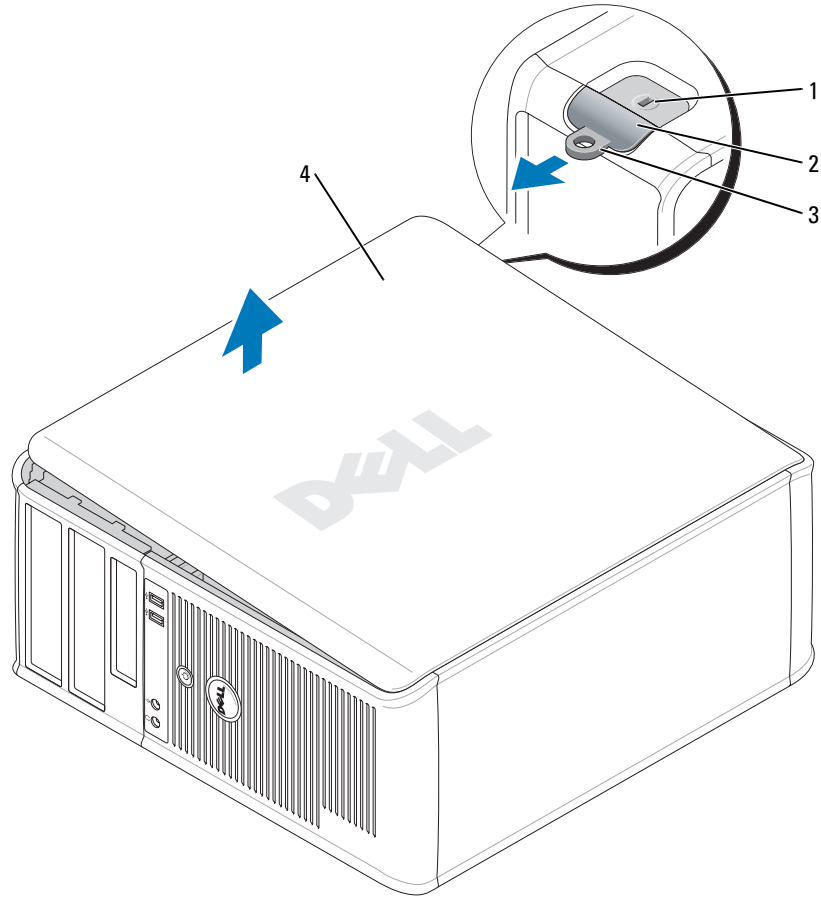

1	slot per cavo di sicurezza
2	chiusura a scatto del coperchio
3	anello del lucchetto
4	coperchio del computer

- 4 Far scorrere la chiusura a scatto del coperchio all'indietro quando si solleva il coperchio.
- 5 Afferrare i lati del coperchio del computer e ruotare il coperchio verso l'alto utilizzando le linguette dei cardini come punti di leva.
- 6 Rimuovere il coperchio dalle linguette dei cardini e metterlo da parte su una superficie pulita, non abrasiva.

## Computer desktop

➡ **AVVISO:** Prima di toccare un qualsiasi componente interno del computer, scaricare a terra l'elettricità statica del corpo toccando una superficie metallica non verniciata. Durante l'intervento toccare periodicamente una superficie metallica non verniciata per scaricare l'elettricità statica eventualmente accumulata che potrebbe danneggiare i componenti interni.

- 1 Seguire le procedure descritte in "Operazioni preliminari" a pagina 150.
- 2 Se si è installato un lucchetto attraverso l'anello del lucchetto sul pannello posteriore, rimuovere il lucchetto.
- 3 Far scorrere la chiusura a scatto del coperchio all'indietro quando si solleva il coperchio.
- 4 Afferrare i lati del coperchio del computer e ruotare il coperchio verso l'alto utilizzando le linguette dei cardini come punti di leva.
- 5 Rimuovere il coperchio dalle linguette dei cardini e metterlo da parte su una superficie pulita, non abrasiva.

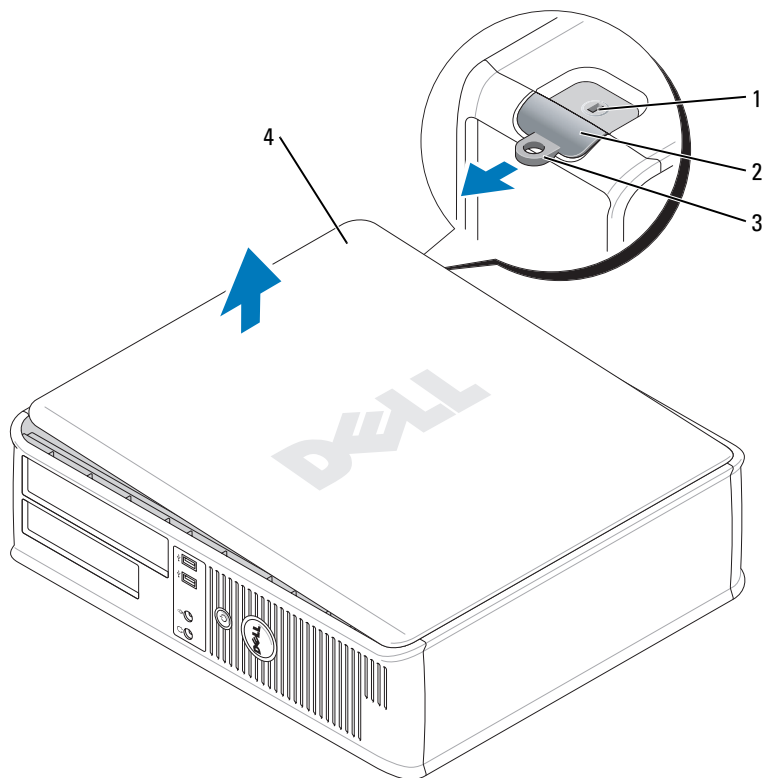

- |   |                                 |
|---|---------------------------------|
| 1 | slot per cavo di sicurezza      |
| 2 | chiusura a scatto del coperchio |
| 3 | anello del lucchetto            |
| 4 | coperchio del computer          |

## Computer con fattore di forma ridotto

**➔ AVVISO:** Prima di toccare un qualsiasi componente interno del computer, scaricare a terra l'elettricità statica del corpo toccando una superficie metallica non verniciata. Durante l'intervento toccare periodicamente una superficie metallica non verniciata per scaricare l'elettricità statica eventualmente accumulata che potrebbe danneggiare i componenti interni.

- 1 Seguire le procedure descritte in "Operazioni preliminari" a pagina 150.
- 2 Se si è installato un lucchetto attraverso l'anello del lucchetto sul pannello posteriore, rimuovere il lucchetto.
- 3 Far scorrere la chiusura a scatto del coperchio all'indietro quando si solleva il coperchio.
- 4 Afferrare i lati del coperchio del computer e ruotare il coperchio verso l'alto utilizzando le linguette dei cardini come punti di leva.
- 5 Rimuovere il coperchio dalle linguette dei cardini e metterlo da parte su una superficie pulita, non abrasiva.

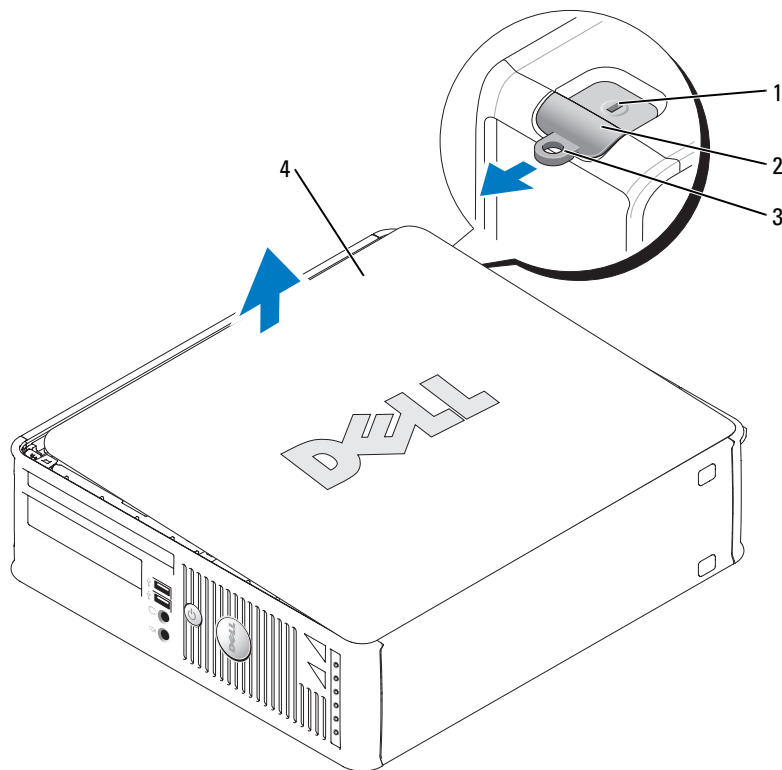

- |   |                                 |
|---|---------------------------------|
| 1 | slot per cavo di sicurezza      |
| 2 | chiusura a scatto del coperchio |
| 3 | anello del lucchetto            |
| 4 | coperchio del computer          |

# Esplorazione dell'interno del computer

## Computer minitorre

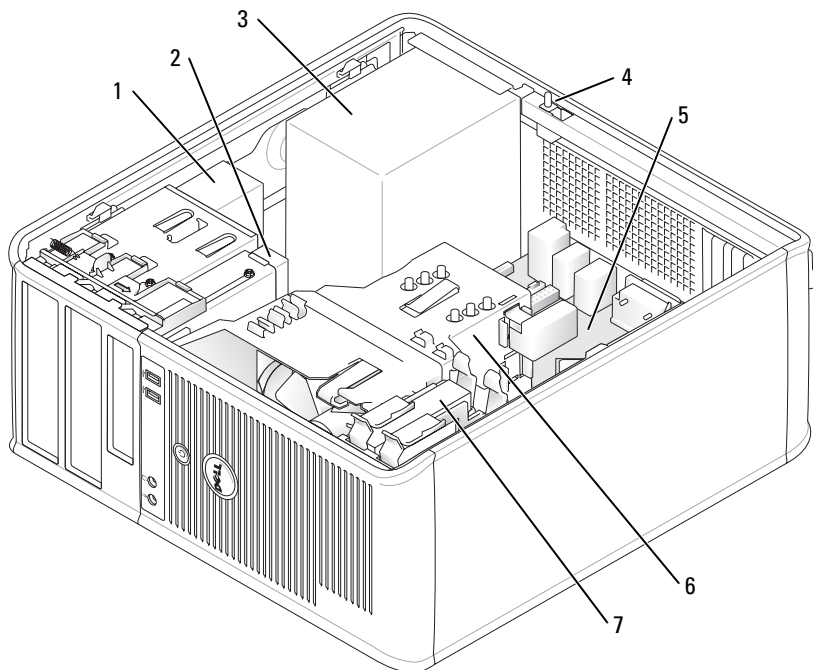

1	unità CD/DVD	5	scheda di sistema
2	unità disco floppy	6	gruppo del dissipatore di calore
3	alimentatore	7	disco rigido
4	interruttore di apertura telaio		

## Computer desktop

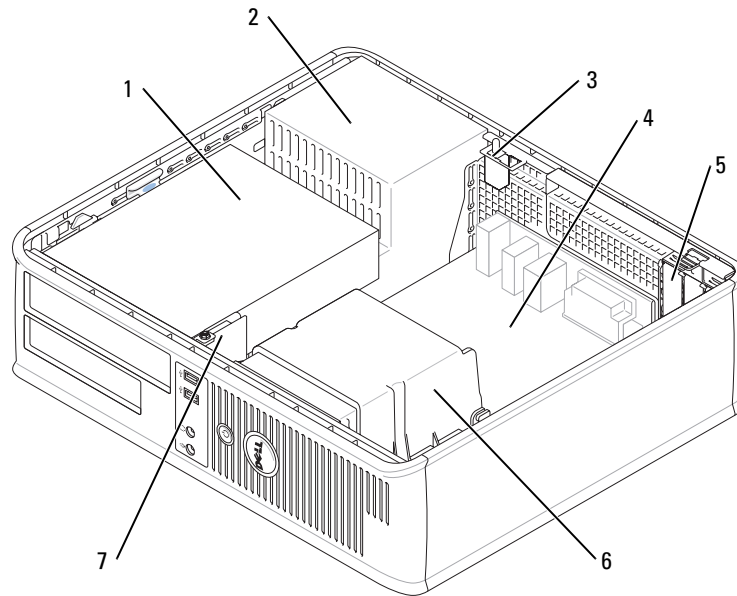

1	alloggiamento delle unità (CD/DVD, disco floppy o disco rigido)	5	due slot per schede PCI a sagoma piatta Opzionalmente, è possibile installare una riser card PCI che converta uno slot per PCI a sagoma piatta in due slot a tutta altezza. È disponibile un totale di tre slot per schede: uno slot per schede a sagoma piatta e due slot per schede a tutta altezza.
2	alimentatore	6	gruppo del dissipatore di calore
3	interruttore di apertura telaio	7	pannello anteriore d'I/O
4	scheda di sistema		



## Computer con fattore di forma ridotto

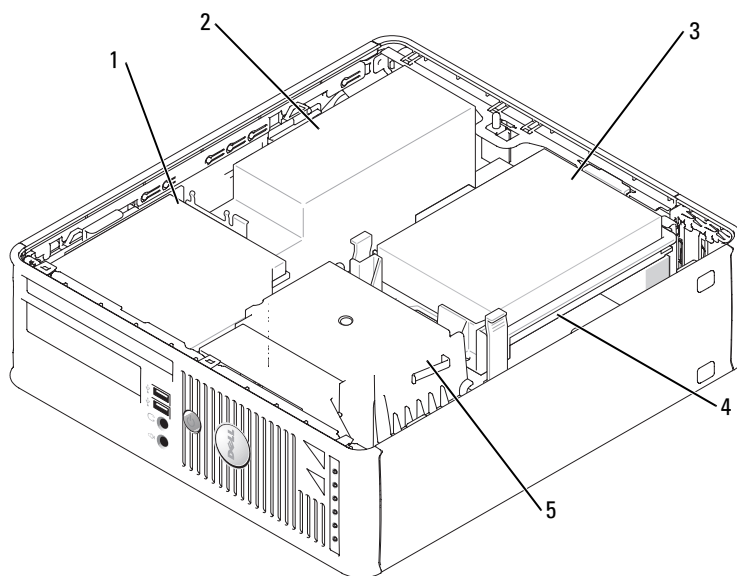

1	unità CD/DVD	4	scheda di sistema
2	alimentatore e ventola	5	gruppo del dissipatore di calore
3	disco rigido		

## Configurazione del computer

- ⚠ ATTENZIONE:** Prima di eseguire le procedure descritte in questa sezione, seguire le istruzioni di sicurezza situate nella *Guida alle informazioni sul prodotto*.
- ➡ AVVISO:** Se nel computer è stata installata una scheda di espansione (quale ad esempio una scheda modem), collegare il cavo di rete appropriato alla scheda, *non* al connettore sul pannello posteriore.
- ➡ AVVISO:** Per consentire al computer di mantenere una temperatura di esercizio ottimale, accertarsi di collocare il computer lontano da pareti o scaffali che potrebbero impedire la circolazione dell'aria attorno al telaio.

Per installare correttamente il computer, seguire tutti i punti della procedura descritta. Vedere le figure appropriate che seguono le istruzioni.

- 1 Connettere la tastiera e il mouse.

 **AVVISO:** Non usare contemporaneamente un mouse PS/2 e un mouse USB.

- 2 Connettere il modem o il cavo di rete.

Inserire il cavo di rete, non quello della linea telefonica, nel connettore di rete. Se l'utente ha in dotazione un modem opzionale, collegare la linea telefonica al modem.

 **AVVISO:** Non collegare il cavo di un modem al connettore della scheda di rete. La tensione delle comunicazioni telefoniche potrebbe danneggiare la scheda di rete.

- 3 Collegare il monitor.

Inserire delicatamente il connettore del cavo del monitor allineandolo correttamente con il connettore sul computer per evitare di piegare i piedini. Stringere le viti a testa zigrinata dei connettori del cavo.

 **N.B.** Alcuni monitor hanno il connettore video sotto il retro dello schermo. Consultare la documentazione fornita col monitor per le posizioni dei connettori.

- 4 Collegare gli altoparlanti.

- 5 Collegare i cavi di alimentazione al computer, al monitor e alle periferiche e inserire l'altra estremità dei cavi di alimentazione nelle prese elettriche.

- 6 Verificare che il selettore di tensione sia impostato correttamente per la propria sede.

Il computer ha un selettore di tensione manuale. I computer con un selettore di tensione sul pannello posteriore devono essere impostati manualmente per operare alla corretta tensione di esercizio.

 **AVVISO:** Per evitare di danneggiare il computer, accertarsi che il selettore di tensione manuale sia impostato compatibilmente con l'alimentazione c.a. disponibile localmente.

 **AVVISO:** In Giappone, il selettore di tensione deve essere impostato su 115 V.

 **N.B.** Prima di installare una qualsiasi periferica o software non forniti con il computer, leggere la documentazione fornita con tale periferica o software, o contattare il venditore per verificare che la periferica o il software sia compatibile con il computer e il sistema operativo.

 **N.B.** Il computer potrebbe essere leggermente diverso dalle seguenti illustrazioni.

## Configurazione della tastiera e del mouse

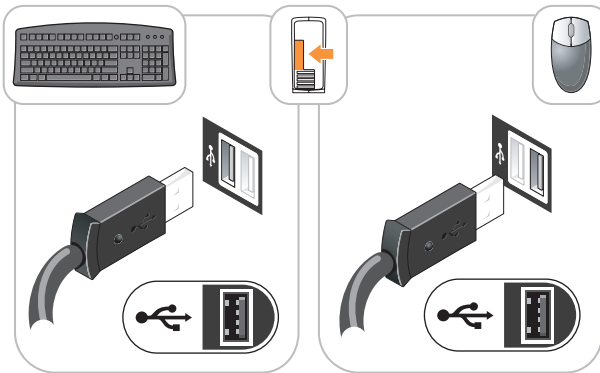

## Configurazione del monitor

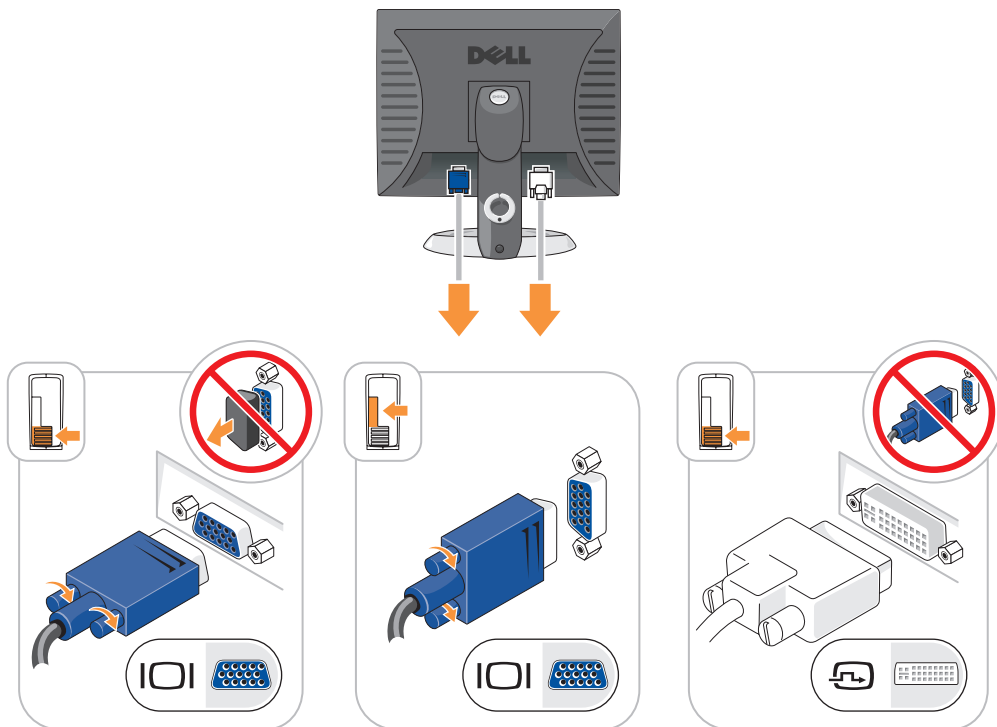

## Collegamenti all'alimentazione

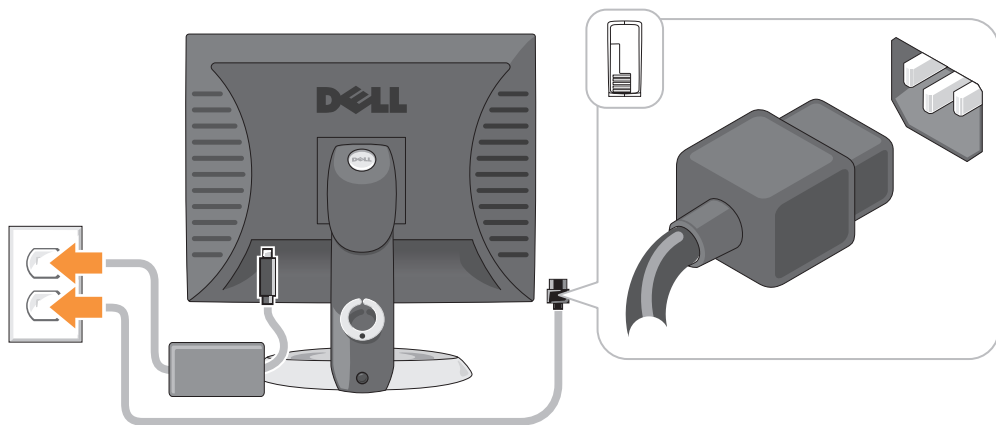

## Soluzione dei problemi

Dell fornisce una serie di strumenti per assistere l'utente se il computer non funziona nel modo previsto. Per ottenere le informazioni più aggiornate per la risoluzione dei problemi, visitare il sito Web del supporto tecnico della Dell all'indirizzo [support.dell.com](http://support.dell.com).

Se i problemi riscontrati richiedono l'intervento della Dell, descrivere dettagliatamente l'errore, i codici bip o le combinazioni degli indicatori della diagnostica, annotare di seguito il codice di servizio espresso e il Numero di servizio, quindi contattare la Dell dalla postazione di lavoro del computer. Per informazioni su come contattare la Dell, consultare la *Guida dell'utente* in linea.

Consultare "Ricerca di informazioni" a pagina 137 per un esempio del codice di servizio espresso e Numero di servizio.

Codice di servizio espresso: \_\_\_\_\_

Numero di servizio: \_\_\_\_\_

### Dell Diagnostics

**⚠ ATTENZIONE:** Prima di eseguire le procedure descritte in questa sezione, seguire le istruzioni di sicurezza riportate nella *Guida alle informazioni sul prodotto*.

### Quando utilizzare il programma Dell Diagnostics

Se si sperimenta un problema relativo al computer, eseguire i controlli in "Soluzione dei problemi" nella *Guida dell'utente* in linea ed eseguire il programma Dell Diagnostics prima di contattare la Dell per supporto tecnico. Per informazioni su come contattare la Dell, consultare la *Guida dell'utente* in linea.

**➡ AVVISO:** Il programma Dell Diagnostics funziona solo su computer Dell™.

Accedere all'Installazione del sistema (per istruzioni, consultare "Installazione del sistema" nella *Guida dell'utente* in linea), leggere le informazioni sulla configurazione del computer e accertarsi che la periferica che si desidera esaminare sia visualizzata nell'Installazione del sistema e sia attiva.

Avviare il programma Dell Diagnostics dal disco rigido o dal CD opzionale *CD Drivers and Utilities* (noto anche come ResourceCD).

### Avvio del programma Dell Diagnostics dal disco rigido

- 1 Accendere il computer (o riavviare il sistema).
- 2 Quando viene visualizzato il logo DELL™, premere immediatamente <F12>.

 **N.B.** Se viene visualizzato un messaggio che indica che la partizione dell'utilità di diagnostica non è stata trovata, eseguire il programma Dell Diagnostics dal CD *Drivers and Utilities* (opzionale) (consultare "Avvio del programma Dell Diagnostics dal CD Drivers and Utilities" a pagina 161).

Se si attende troppo a lungo e viene visualizzato il logo del sistema operativo, attendere la visualizzazione del desktop di Microsoft® Windows®. Arrestare quindi il sistema e riprovare.

- 3 Quando viene visualizzato l'elenco delle periferiche di avvio, evidenziare **Boot to Utility partition** (Avvia alla partizione dell'utilità) e premere <Invio>.
- 4 Quando viene visualizzato il **Main Menu** (Menu principale) di Dell Diagnostics, scegliere il tipo di prova da eseguire.

### Avvio del programma Dell Diagnostics dal CD Drivers and Utilities

- 1 Inserire il CD *Drivers and Utilities*.
- 2 Arrestare e riavviare il sistema.

Quando viene visualizzato il logo DELL, premere immediatamente <F12>.

Se si attende troppo a lungo e viene visualizzato il logo di Windows, attendere la visualizzazione del desktop di Windows. Arrestare quindi il sistema e riprovare.

 **N.B.** I punti successivi cambiano la sequenza di avvio una sola volta. All'avvio successivo, il sistema si avvia in base alle periferiche specificate nell'Installazione del sistema.

- 3 Quando viene visualizzato l'elenco delle periferiche di avvio, evidenziare l'unità CD/DVD e premere <Invio>.
- 4 Selezionare l'opzione dell'unità CD/DVD dal menu di avvio del CD.
- 5 Selezionare l'opzione di avvio dall'unità CD/DVD dal menu che viene visualizzato.
- 6 Digitare 1 per avviare il menu del CD *Drivers and Utilities*.
- 7 Digitare 2 per avviare il programma Dell Diagnostics.
- 8 Selezionare **Run the 32 Bit Dell Diagnostics** (Esegui il programma Dell Diagnostics a 32 bit) dall'elenco numerato. Se sono elencate più versioni, selezionare la versione appropriata per il computer utilizzato.
- 9 Quando viene visualizzato il **Main Menu** (Menu principale) di Dell Diagnostics, scegliere il tipo di prova da eseguire.

## Main Menu (Menu principale) di Dell Diagnostics

- 1 Dopo il caricamento del programma Dell Diagnostics e la visualizzazione della schermata **Main Menu** (Menu Principale), fare clic sul pulsante relativo all'opzione desiderata.

Opzione	Funzione
Express Test	Esegue una prova rapida delle periferiche. L'esecuzione di questa prova richiede in genere da 10 a 20 minuti e non richiede interazione da parte dell'utente. Eseguire <b>Express Test</b> (Prova veloce) prima per aumentare la possibilità di scoprire il problema rapidamente.
Extended Test	Esegue una verifica approfondita delle periferiche. L'esecuzione di questa prova richiede in genere almeno un'ora e l'utente dovrà rispondere periodicamente a delle domande.
Custom Test	Esegue la prova di una periferica specifica. È possibile personalizzare le prove che si desidera eseguire.
Symptom Tree	Elenca i sintomi più comuni riscontrati e consente di selezionare una prova in base al sintomo del problema che si sperimenta.

- 2 Se si riscontra un problema durante una prova, viene visualizzato un messaggio che visualizza il codice di errore e la descrizione del problema. Annotare il codice di errore e la descrizione del problema e seguire le istruzioni visualizzate.

Se non è possibile risolvere la condizione di errore, contattare la Dell. Per informazioni su come contattare la Dell, consultare la *Guida dell'utente* in linea.



**N.B.** Il Numero di servizio per il computer si trova nella parte superiore di ciascuna schermata della prova. Se si contatta la Dell, il supporto tecnico richiederà all'utente il Numero di servizio.

- 3 Se si esegue una prova dalle opzioni **Custom Test** (Prova personalizzata) o **Symptom Tree** (Struttura dei sintomi), fare clic sulla scheda pertinente descritta nella tabella seguente per maggiori informazioni.

Scheda	Funzione
Results	Visualizza i risultati della prova e le eventuali condizioni di errore riscontrate.
Errors	Visualizza le condizioni di errore riscontrate, i codici di errore e la descrizione del problema.
Help	Descrive la prova e può contenere informazioni sui requisiti per l'esecuzione della prova.
Configuration	Visualizza la configurazione hardware della periferica selezionata.  Le informazioni di configurazione di tutte le periferiche visualizzate nel programma Dell Diagnostics sono derivate dall'installazione del sistema, dalla memoria e da varie prove interne e vengono visualizzate nell'elenco delle periferiche disponibile nel riquadro sinistro dello schermo. Nell'elenco delle periferiche potrebbero non essere elencati i nomi di tutti i componenti installati nel computer o di tutte le periferiche collegate al computer.
Parameters	È possibile personalizzare la prova modificandone le impostazioni.

- 4 Quando le prove sono completate, se si esegue il programma Dell Diagnostics dal *CD Drivers and Utilities* (opzionale), rimuovere il CD.
- 5 Chiudere la schermata della prova per ritornare alla schermata **Main Menu** (Menu principale). Per uscire dal programma Dell Diagnostics e riavviare il sistema, chiudere la schermata **Main Menu** (Menu principale).

## Indicatori del sistema

L'indicatore di alimentazione potrebbe indicare un problema relativo al computer.

<b>Indicatore di alimentazione</b>	<b>Descrizione del problema</b>	<b>Soluzione consigliata</b>
Verde fisso	Il computer è acceso e funziona regolarmente.	Non è richiesta alcuna azione correttiva.
Verde lampeggiante	Il computer è ora in modalità di risparmio di energia.	Premere il pulsante di alimentazione, spostare il mouse o premere un tasto sulla tastiera per attivare il computer.
Verde lampeggiante per alcuni istanti, quindi spento	È presente un errore di configurazione.	Consultare "Indicatori della diagnostica" a pagina 164 per verificare se il problema specifico sia stato identificato.
Giallo fisso	Una prova del programma Dell Diagnostics è in esecuzione o una periferica sulla scheda di sistema potrebbe essere difettosa o non installata correttamente.	Se il programma Dell Diagnostics è in esecuzione, attendere il termine della prova. Consultare "Indicatori della diagnostica" a pagina 164 per verificare se il problema specifico sia stato identificato. Se il computer non si avvia, contattare il supporto tecnico della Dell. Per informazioni su come contattare la Dell, consultare la <i>Guida dell'utente</i> in linea.
Giallo lampeggiante	Errore dell'alimentatore o della scheda di sistema.	Consultare "Indicatori della diagnostica" a pagina 164 per verificare se il problema specifico sia stato identificato. Consultare "Problemi relativi all'alimentazione" nella <i>Guida dell'utente</i> in linea.
Verde fisso e codice bip durante il POST (Power-On Self-Test, Auto-test all'accensione)	È stato rilevato un problema durante l'esecuzione del BIOS.	Consultare "Codici bip" a pagina 167 per istruzioni su come diagnosticare un codice bip. Controllare inoltre "Indicatori della diagnostica" a pagina 164 per verificare se il problema specifico sia stato identificato.
Indicatore di alimentazione verde fisso, nessun codice bip e schermo nero durante il POST	La scheda grafica o il monitor potrebbero essere guasti o non installati correttamente.	Controllare "Indicatori della diagnostica" a pagina 164 per verificare se il problema specifico sia stato identificato.
Indicatore di alimentazione verde fisso e nessun codice bip, ma il computer si blocca durante il POST	È possibile che un dispositivo della scheda di sistema sia difettoso.	Controllare "Indicatori della diagnostica" a pagina 164 per verificare se il problema specifico sia stato identificato. Se non è possibile identificare il problema, contattare il supporto tecnico della Dell. Per informazioni su come contattare la Dell, consultare la <i>Guida dell'utente</i> in linea.

## Indicatori della diagnostica





**⚠ ATTENZIONE:** Prima di eseguire le procedure descritte in questa sezione, seguire le istruzioni di sicurezza riportate nella *Guida alle informazioni sul prodotto*.





Per fornire assistenza all'utente in merito alla risoluzione dei problemi, sul pannello posteriore del computer sono situati quattro indicatori contrassegnati dai numeri "1", "2", "3" e "4" sul pannello anteriore o posteriore. Questi indicatori possono essere "spenti" o verdi. Quando il computer si avvia normalmente, le combinazioni o i codici luminosi cambiano durante il completamento della procedura di avvio. Quando il computer si avvia normalmente, le combinazioni o i codici luminosi cambiano durante la procedura di avvio. Se il POST viene superato durante l'avvio del sistema, i quattro indicatori diventano verdi fissi per un breve periodo, quindi si spengono. Se durante la verifica POST, invece, sussiste un malfunzionamento del computer, è possibile fare riferimento alla combinazione visualizzata sui LED per identificare il punto della procedura in cui il computer si è bloccato. Se sussiste un malfunzionamento del computer dopo che il POST è stato superato, gli indicatori della diagnostica non indicano la causa del problema.

**✍ N.B.** L'orientamento degli indicatori della diagnostica può variare a seconda del tipo di sistema. Gli indicatori della diagnostica possono essere visualizzati in verticale o in orizzontale.

Combinazione di indicatori	Descrizione del problema	Soluzione consigliata
① ② ③ ④	Il computer si trova in una condizione di spegnimento normale o si è verificato un possibile errore pre-BIOS.  Gli indicatori della diagnostica non sono accesi dopo il corretto avvio del sistema al sistema operativo.	Collegare il computer ad una presa elettrica funzionante e premere il pulsante di alimentazione.
① ② ③ ④	Possibile errore del BIOS e attivazione della modalità di recupero.	Eseguire l'utilità di ripristino del BIOS, attendere il completamento del ripristino, quindi riavviare il sistema.
① ② ③ ④	Possibile errore del processore.	Reinstallare il processore e riavviare il sistema. Per informazioni sulla reinstallazione del processore, consultare la <i>Guida dell'utente</i> in linea.



Combinazione di indicatori	Descrizione del problema	Soluzione consigliata
	I moduli di memoria vengono rilevati, ma si è verificato un errore della memoria.	<ul style="list-style-type: none"> <li>• Se è presente un solo modulo di memoria, reinstallarlo e riavviare il sistema. Per informazioni sulla reinstallazione dei moduli di memoria, consultare la <i>Guida dell'utente</i> in linea.</li> <li>• Se sono presenti due o più moduli di memoria, rimuoverli, reinstallare un solo modulo, quindi riavviare il sistema. Se il sistema si avvia normalmente, reinstallare un modulo aggiuntivo. Continuare fino a individuare un modulo difettoso o a reinstallare tutti i moduli senza errori.</li> <li>• Se disponibile, installare nel computer memoria correttamente funzionante dello stesso tipo.</li> <li>• Se il problema persiste, rivolgersi alla Dell. Per informazioni su come contattare la Dell, consultare la <i>Guida dell'utente</i> in linea.</li> </ul>
	Possibile errore della scheda grafica.	<ul style="list-style-type: none"> <li>• Se il computer dispone di una scheda grafica, rimuoverla, reinstallarla, quindi riavviare il sistema.</li> <li>• Se il problema persiste, installare una scheda grafica funzionante e riavviare il sistema.</li> <li>• Se il problema persiste o il computer dispone di grafica integrata, rivolgersi alla Dell. Per informazioni su come contattare la Dell, consultare la <i>Guida dell'utente</i> in linea.</li> </ul>
	Possibile errore dell'unità disco floppy o del disco rigido.	Riposizionare tutti i cavi di alimentazione e di dati, e riavviare il sistema.
	Possibile errore della USB.	Reinstallare tutte le periferiche USB, controllare le connessioni cavo, quindi riavviare il sistema.

Combinazione di indicatori	Descrizione del problema	Soluzione consigliata
	<p>Non viene rilevato alcun modulo di memoria.</p>	<ul style="list-style-type: none"> <li>• Se è presente un solo modulo di memoria, reinstallarlo e riavviare il sistema Per informazioni sulla reinstallazione dei moduli di memoria, consultare la <i>Guida dell'utente</i> in linea.</li> <li>• Se sono presenti due o più moduli di memoria, rimuoverli, reinstallare un solo modulo, quindi riavviare il sistema. Se il sistema si avvia normalmente, reinstallare un modulo aggiuntivo. Continuare fino a individuare un modulo difettoso o a reinstallare tutti i moduli senza errori.</li> <li>• Se disponibile, installare nel computer memoria correttamente funzionante dello stesso tipo.</li> <li>• Se il problema persiste, rivolgersi alla Dell. Per informazioni su come contattare la Dell, consultare la <i>Guida dell'utente</i> in linea.</li> </ul>
	<p>I moduli di memoria vengono rilevati, ma esiste un errore di compatibilità o di configurazione della memoria.</p>	<ul style="list-style-type: none"> <li>• Accertarsi che non esistano requisiti speciali di posizionamento dei connettori di memoria/moduli di memoria.</li> <li>• Verificare che i moduli di memoria che si stanno installando siano compatibili col computer.</li> <li>• Se il problema persiste, rivolgersi alla Dell. Per informazioni su come contattare la Dell, consultare la <i>Guida dell'utente</i> in linea.</li> </ul>
	<p>Errore.</p> <p>Questo motivo viene visualizzato anche quando si accede all'Installazione del sistema e non indica necessariamente un problema.</p>	<ul style="list-style-type: none"> <li>• Accertarsi che i cavi del disco rigido, dell'unità CD e dell'unità DVD siano correttamente collegati alla scheda di sistema.</li> <li>• Fare riferimento al messaggio visualizzato sullo schermo.</li> <li>• Se il problema persiste, rivolgersi alla Dell. Per informazioni su come contattare la Dell, consultare la <i>Guida dell'utente</i> in linea.</li> </ul>
	<p>Dopo il completamento del POST, tutti i quattro indicatori della diagnostica assumono brevemente il colore verde prima di spegnersi per indicare la condizione operativa normale.</p>	<p>Nessuno.</p>

## Codici bip

Se il computer non è in grado di visualizzare errori o problemi sul monitor, è possibile che all'avvio emetta una serie di bip. Questa serie di bip, detta codice bip, identifica il problema. Ad esempio, il codice bip 1-3-1 è costituito da un bip, seguito da una sequenza di tre bip e infine da un altro bip e segnala che è stato riscontrato un problema relativo alla memoria.

Se il computer emette un bip in fase di avvio, seguire la procedura descritta.

- 1 Annotare il codice bip.
- 2 Consultare "Dell Diagnostics" a pagina 160 per identificare una causa più seria.
- 3 Contattare la Dell per supporto tecnico. Per informazioni su come contattare la Dell, consultare la *Guida dell'utente* in linea.

Codice	Causa	Codice	Causa
1-1-2	Errore del registro del microprocessore	3-1-4	Errore del registro maschera d'interrupt slave
1-1-3	Errore di lettura/scrittura della NVRAM	3-2-2	Errore di caricamento del vettore di interrupt
1-1-4	Errore di checksum della ROM del BIOS	3-2-4	Errore della prova del controller della tastiera
1-2-1	Errore del timer di intervallo programmabile	3-3-1	Interruzione dell'alimentazione della NVRAM
1-2-2	Errore di inizializzazione dell'accesso diretto alla memoria (DMA)	3-3-2	Configurazione NVRAM non valida
1-2-3	Errore di lettura/scrittura del registro delle pagine DMA	3-3-4	Errore della prova di memoria video
1-3	Errore della prova di memoria video	3-4-1	Errore di inizializzazione dello schermo
Da 1-3-1 a 2-4-4	Memoria non correttamente identificata o usata	3-4-2	Errore di ritraccia dello schermo
3-1-1	Errore del registro DMA slave	3-4-3	Ricerca di errore della memoria ROM video
3-1-2	Errore del registro DMA master	4-2-1	Nessun timer tick
3-1-3	Errore del registro della maschera d'interrupt master	4-2-2	Errore dell'arresto
4-2-3	Errore del Gate A20	4-4-1	Errore della prova della porta seriale o parallela
4-2-4	Interrupt imprevisto in modalità protetta	4-4-2	Errore di decompressione del codice nella memoria nascosta
4-3-1	Errore di memoria a un indirizzo superiore a 0FFFFh	4-4-3	Errore della prova del coprocessore matematico
4-3-3	Errore del contatore 2 del chip del timer	4-4-4	Errore della prova della cache
4-3-4	Orologio dell'ora del giorno interrotto		

## Esecuzione del programma IDE Hard Drive Diagnostics di Dell™

Il programma IDE Hard Drive Diagnostics di Dell è un'utilità che verifica il disco rigido per risolvere o confermare un errore del disco rigido.

- 1 Accendere il computer (se è già acceso, riavviarlo).
- 2 Quando F2 = Setup (F2 = Imposta) viene visualizzato nell'angolo superiore destro dello schermo, premere <Ctrl><Alt><d>.
- 3 Seguire le istruzioni visualizzate.

Se viene segnalato un errore, consultare "Problemi relativi al disco rigido" nella sezione "Soluzione dei problemi" della *Guida dell'utente* in linea.

## Risoluzione di incompatibilità del software e dell'hardware

Se durante l'installazione del sistema operativo una periferica non viene rilevata oppure viene rilevata e configurata in modo errato, è possibile usare l'utilità Risoluzione dei problemi relativi all'hardware per risolvere l'incompatibilità.

- 1 Fare clic sul pulsante **Start**, quindi fare clic su **Guida in linea e supporto tecnico**.
- 2 Digitare **risoluzione dei problemi relativi all'hardware** nel campo **Cerca**, quindi fare clic sulla freccia per iniziare la ricerca.
- 3 Fare clic su **Risoluzione dei problemi relativi all'hardware** nell'elenco **Risultati ricerca**.
- 4 Nell'elenco **Risoluzione dei problemi relativi all'hardware** fare clic su **Risoluzione di un conflitto hardware nel computer**, quindi fare clic su **Avanti**.

## Uso del Ripristino configurazione di sistema di Microsoft® Windows® XP

Il sistema operativo Microsoft Windows XP fornisce l'utilità Ripristino configurazione di sistema che consente di ripristinare uno stato operativo precedente del computer senza modificare i file di dati, a seguito di modifiche all'hardware, al software o ad altre impostazioni di sistema che hanno reso il computer instabile. Consultare la Guida in linea e supporto tecnico di Windows per informazioni sull'utilizzo di Ripristino configurazione di sistema. Per accedere alla Guida in linea e supporto tecnico di Windows, consultare "Guida in linea e supporto tecnico di Windows" a pagina 139.



**AVVISO:** Eseguire i backup regolari dei file di dati. Ripristino configurazione di sistema non controlla i file di dati e non può ripristinarli.

### Creazione di un punto di ripristino

- 1 Fare clic sul pulsante **Start**, quindi fare clic su **Guida in linea e supporto tecnico**.
- 2 Fare clic su **Ripristino configurazione di sistema**.
- 3 Seguire le istruzioni visualizzate.

## Ripristino del computer a uno stato operativo precedente

➡ **AVVISO:** Salvare e chiudere un qualsiasi file aperto e uscire da un qualsiasi programma aperto prima di ripristinare il computer ad uno stato operativo precedente. Non modificare, aprire o eliminare alcun file o programma prima che il sistema venga completamente ripristinato.

- 1 Fare clic sul pulsante **Start**, scegliere **Tutti i programmi**→ **Accessori**→ **Utilità di sistema**, quindi fare clic su **Ripristino configurazione di sistema**.
- 2 Verificare che l'opzione **Ripristina l'installazione del sistema esistente in un dato momento** sia selezionata, quindi fare clic su **Avanti**.
- 3 Selezionare dal calendario la data a cui si desidera ripristinare la configurazione del computer. Nella schermata **Selezionare un punto di ripristino** è disponibile un calendario in cui sono riportati i punti di ripristino e da cui è possibile selezionare quello desiderato. Se per una data è disponibile un punto di ripristino, tale data viene visualizzata in grassetto.
- 4 Selezionare un punto di ripristino, quindi fare clic su **Avanti**.  
Se per una data è disponibile un solo punto di ripristino, questo verrà selezionato automaticamente. Se, invece, sono disponibili due o più punti di ripristino, è necessario fare clic su quello desiderato.
- 5 Fare clic su **Avanti**.  
Viene visualizzata la schermata **Ripristino completo** dopo il termine della raccolta di dati con **Ripristino configurazione di sistema**, quindi il sistema si riavvia.
- 6 Al riavvio del sistema, fare clic su **OK**.

Per modificare il punto di ripristino, ripetere la procedura usando un punto di ripristino diverso oppure annullare il ripristino.

## Annullamento dell'ultimo ripristino configurazione di sistema

➡ **AVVISO:** Salvare e chiudere tutti i file aperti e uscire da tutti i programmi aperti prima di annullare l'ultimo ripristino del sistema. Non modificare, aprire o eliminare alcun file o programma fino al completamento del ripristino del sistema.

- 1 Fare clic sul pulsante **Start**, scegliere **Tutti i programmi**→ **Accessori**→ **Utilità di sistema**, quindi fare clic su **Ripristino configurazione di sistema**.
- 2 Selezionare **Annulla ultima operazione di ripristino**, quindi fare clic su **Avanti**
- 3 Fare clic su **Avanti**.  
Viene visualizzata la finestra **Ripristino configurazione di sistema**, quindi il sistema si riavvia.
- 4 Al riavvio del sistema, fare clic su **OK**.

## Attivazione del Ripristino configurazione di sistema

Se si reinstalla Windows XP su un disco rigido con meno di 200 MB di spazio libero, Ripristino configurazione di sistema viene automaticamente disattivato. Per verificare se Ripristino configurazione di sistema è attivato:

- 1 Fare clic sul pulsante **Start** e fare clic su **Pannello di controllo**.
- 2 Fare clic su **Prestazioni e manutenzione**.

- 3 Fare clic su **Sistema**.
- 4 Selezionare la scheda **Ripristino configurazione di sistema**.
- 5 Accertarsi che **Disattiva Ripristino configurazione di sistema** non sia selezionato.

## Reinstallazione di Microsoft® Windows® XP

### Operazioni preliminari



**N.B.** Le procedure in questo documento sono state scritte per la visualizzazione predefinita di Windows XP Home Edition, quindi la procedura sarà diversa se si configura il computer Dell™ alla visualizzazione classica di Windows o se si sta utilizzando Windows XP Professional.

Prima di reinstallare il sistema operativo Windows XP per correggere un problema relativo a un driver appena installato, provare a usare l'utilità Ripristino driver di periferica di Windows XP.

- 1 Fare clic sul pulsante **Start** e su **Pannello di controllo**.
- 2 In **Scegliere una categoria**, fare clic su **Prestazioni e manutenzione**.
- 3 Fare clic su **Sistema**.
- 4 Nella finestra **Proprietà del sistema**, selezionare la scheda **Hardware**.
- 5 Fare clic su **Gestione periferiche**.
- 6 Fare clic con il pulsante destro del mouse sulla periferica per la quale il nuovo driver è stato installato e fare clic su **Proprietà**.
- 7 Selezionare la scheda **Driver**.
- 8 Fare clic su **Ripristina driver**.

Se Ripristino driver di periferica non risolve il problema, utilizzare Ripristino configurazione di sistema (consultare "Uso del Ripristino configurazione di sistema di Microsoft® Windows® XP" a pagina 168) per riportare il sistema operativo allo stato operativo in cui si trovava prima dell'installazione del nuovo driver della periferica.



**N.B.** Il CD *Drivers and Utilities* contiene driver che sono stati installati durante l'assemblaggio del computer. Utilizzare il CD *Drivers and Utilities* per caricare eventuali driver richiesti, includendo i driver richiesti se il computer ha un controller RAID.

### Reinstallazione di Windows XP



**AVVISO:** Quando si reinstalla Windows XP, utilizzare Windows XP Service Pack 1 o versione successiva.



**AVVISO:** Prima di procedere con l'installazione, effettuare il backup di tutti i file di dati presenti sul disco rigido primario. Nelle configurazioni standard, il disco rigido principale è la prima unità rilevata dal computer.

Per reinstallare Windows XP sono necessari i seguenti supporti:

- CD *Sistema operativo* di Dell™
- CD *Drivers and Utilities* di Dell

Per reinstallare Windows XP, eseguire tutti i punti descritti nelle sezioni seguenti nell'ordine in cui sono riportati.

Il processo di reinstallazione può durare da 1 a 2 ore. Dopo aver reinstallato il sistema operativo, è inoltre necessario reinstallare i driver di periferica, il programma di protezione da virus e altro software.

➔ **AVVISO:** Il CD *Sistema operativo* fornisce diverse opzioni per reinstallare Windows XP. Tali opzioni potrebbero sovrascrivere i file installati ed eventualmente compromettere il funzionamento dei programmi installati sul disco rigido. Pertanto non reinstallare Windows XP a meno che ciò non sia stato raccomandato da un rappresentante del supporto tecnico della Dell.

➔ **AVVISO:** Al fine di prevenire conflitti con Windows XP, disattivare l'eventuale software di protezione dai virus installato nel sistema prima di reinstallare Windows XP. Per maggiori informazioni, consultare la documentazione fornita con il software.





### Avvio dal CD Sistema operativo

- 1 Salvare e chiudere eventuali file aperti e uscire da tutti i programmi aperti.
- 2 Inserire il CD *Sistema operativo*. Fare clic su **Esci** se viene visualizzato il messaggio *Installa Windows XP*.
- 3 Riavviare il sistema.
- 4 Premere <F12> immediatamente dopo che viene visualizzato il logo DELL™.  
Se viene visualizzato il logo del sistema operativo, attendere la visualizzazione del desktop di Windows, quindi arrestare il sistema e riprovare.
- 5 Premere i tasti di direzione per selezionare **CD-ROM**, quindi premere <Invio>.
- 6 Quando viene visualizzato il messaggio *Premere un tasto per avviare da CD-ROM*, premere un tasto.

### Installazione di Windows XP

- 1 Quando viene visualizzata la schermata **Installazione di Windows XP**, premere <Invio> per selezionare **Installa Windows ora**.
- 2 Leggere le informazioni nella schermata **Contratto di licenza di Microsoft Windows** e premere <F8> per accettare il contratto di licenza Microsoft.
- 3 Se sul computer è già installato Windows XP e si desidera ripristinare i dati presenti nella configurazione corrente di Windows XP, digitare **r** per selezionare l'opzione di ripristino, quindi rimuovere il CD dall'unità.
- 4 Se si desidera installare una copia di Windows XP, premere <Esc> per selezionare tale opzione.
- 5 Premere <Invio> per selezionare la partizione evidenziata (opzione consigliata), quindi seguire le istruzioni visualizzate.

Viene visualizzata la schermata **Installazione di Windows XP** e viene avviato il processo di copia dei file e di installazione delle periferiche del sistema operativo. Il sistema si riavvierà automaticamente più volte.

-  **AVVISO:** Non premere alcun tasto quando viene visualizzato il seguente messaggio: Premere un tasto per avviare da CD-ROM.
-  **N.B.** Il tempo necessario per completare l'installazione dipende dalla dimensione del disco rigido e dalla velocità del computer.
- 6 Quando viene visualizzata la schermata **Opzioni internazionali e della lingua**, selezionare le impostazioni desiderate, quindi fare clic su **Avanti**.
  - 7 Immettere il nome e la società (opzionale) nella schermata **Personalizzazione del software**, quindi fare clic su **Avanti**.
  - 8 Immettere il nome del computer (o accettare quello predefinito) e una password nella finestra **Nome computer e password di amministratore**, quindi fare clic su **Avanti**.
  - 9 Se viene visualizzata la schermata **Informazioni su chiamata modem**, immettere le informazioni richieste e fare clic su **Avanti**.
  - 10 Immettere la data, l'ora e il fuso orario nella finestra **Impostazioni data e ora**, quindi fare clic su **Avanti**.
  - 11 Se viene visualizzata la schermata **Impostazioni di rete**, fare clic su **Tipica** e su **Avanti**.
  - 12 Se si sta reinstallando Windows XP Professional e viene chiesto di fornire ulteriori informazioni sulla configurazione di rete, effettuare le selezioni appropriate. In caso di dubbi su quali informazioni immettere, è consigliabile accettare le opzioni predefinite.  
Windows XP installerà i componenti del sistema operativo e configurerà il computer. Il sistema si riavvierà automaticamente.
-  **AVVISO:** Non premere nessun tasto quando viene visualizzato il messaggio: Premere un tasto per avviare da CD-ROM.
- 13 Quando viene visualizzata la schermata **Microsoft Windows**, fare clic su **Avanti**.
  - 14 Quando viene visualizzato il messaggio **Tipo di connessione a Internet**, fare clic su **Ignora**.
  - 15 Quando viene visualizzata la schermata **Registrazione prodotto Microsoft**, selezionare **No, non adesso** e fare clic su **Avanti**.
  - 16 Quando viene visualizzata la schermata **Utenti del computer**, è possibile immettere fino a cinque utenti.
  - 17 Fare clic su **Avanti**.
  - 18 Fare clic su **Fine** per completare l'installazione, quindi rimuovere il CD dall'unità.
  - 19 Reinstallare i driver appropriati col CD *Drivers and Utilities*.
  - 20 Reinstallare il software di protezione dai virus.
  - 21 Reinstallare i programmi.
-  **N.B.** Per reinstallare ed attivare i programmi della suite Microsoft Office o Microsoft Works, è necessario il numero del product key situato sul retro della custodia del CD della suite Microsoft Office o Microsoft Works.



## Uso del CD Drivers and Utilities

Per usare il CD *Drivers and Utilities* (noto anche come ResourceCD) durante l'esecuzione del sistema operativo Windows:

 **N.B.** Per accedere ai driver di periferica e alla documentazione per l'utente, è necessario usare il CD *Drivers and Utilities* mentre nel computer è in esecuzione un sistema operativo Windows.

- 1 Accendere il computer e attendere che venga visualizzato il desktop di Windows.
- 2 Inserire il CD *Drivers and Utilities* nell'unità CD.

La prima volta che si usa il CD *Drivers and Utilities* sul computer, si apre la finestra **ResourceCD Installation** (Installazione di ResourceCD) per informare che il CD *Drivers and Utilities* sta per iniziare l'installazione.

- 3 Fare clic su **OK** per continuare.  
Per completare l'installazione, rispondere alle domande visualizzate dal programma di installazione.
- 4 Fare clic su **Next** (Avanti) nella schermata **Welcome Dell System Owner** (Introduzione al sistema Dell).
- 5 Selezionare le voci appropriate per **System Model** (Modello del sistema), **Operating System** (Sistema operativo), **Device Type** (Tipo di periferica) e **Topic** (Argomento).

### Driver per il computer

Per visualizzare un elenco di driver di periferica per il computer:

- 1 Fare clic su **My Drivers** (Driver di periferica) nel menu a discesa **Topic** (Argomento).  
Il CD *Drivers and Utilities* (opzionale) esegue un'analisi dell'hardware e del sistema operativo del computer e, al termine, viene visualizzato l'elenco dei driver di periferica per l'attuale configurazione del sistema.
- 2 Fare clic sul driver desiderato e seguire le istruzioni per scaricare il file sul computer.

Per visualizzare un elenco di tutti i driver disponibili per il computer, fare clic su **Drivers** (Driver) nel menu a discesa **Topic** (Argomento).



# Indice analitico

## C

### CD

- drivers e utilities, 139
- sistema operativo, 139

### CD Drivers and Utilities, 137

### codici bip, 167

### conflitti

- incompatibilità del software e dell'hardware, 168

### conflitti IRQ, 168

### coperchio

- rimozione, 150

## D

### Dell

- sito del supporto, 138
- sito Web del supporto tecnico  
Dell Premier, 139

### Dell Diagnostics, 160

### Desktop System Software. Vedere DSS

### diagnostica

- CD Drivers and Utilities, 137
- codici bip, 167
- Dell Diagnostics, 160

### documentazione

- CD Drivers and Utilities, 137
- Guida dell'utente, 137
- in linea, 138-139
- periferica, 137

### driver

- elenco di, 173
- reinstallazione, 137

### DSS, 137-138

## E

### etichetta di Microsoft Windows, 138

### etichette

- Microsoft Windows, 138
- Numero di servizio, 138

## G

### Guida in linea e supporto tecnico, 139

## H

### hardware

- codici bip, 167
- Dell Diagnostics, 160

## I

- indicatore di alimentazione  
combinazioni, 141, 144, 147
- diagnostica dei problemi  
con, 163

### indicatori

- diagnostica, 164
- sistema, 163

### installazione dei componenti operazioni preliminari, 150

## M

### messaggi di errore

- codici bip, 167
- indicatori del sistema, 163
- indicatori della  
diagnostica, 164

## N

### Numero di servizio, 138

## P

### problemi. Vedere *risoluzione dei problemi*

## R

### reinstallazione

- driver, 137
- Windows XP, 170

### ResourceCD. Vedere *CD Drivers and Utilities*

### Ripristino configurazione di sistema, 168

- risoluzione dei problemi
  - codici bip, 167
  - conflitti, 168
  - Dell Diagnostics, 160
  - Guida in linea e supporto tecnico, 139
  - indicatori del sistema, 163
  - indicatori della diagnostica, 164
  - ripristinare il computer ad uno stato operativo precedente, 168
  - Risoluzione dei, 168
- Risoluzione dei problemi relativi all'hardware, 168

## **S**

- selettore di tensione, 143, 145, 148
- sistema operativo
  - CD, 139
  - Guida all'installazione, 139
  - reinstallazione di Windows XP, 170

## **W**

- Windows XP
  - Guida in linea e supporto tecnico, 139
  - installazione, 171
  - reinstallazione, 170
  - Ripristino configurazione di sistema, 168
  - Risoluzione dei problemi relativi all'hardware, 168



Dell™ OptiPlex™ GX520

# Guía de referencia rápida

Modelos DCTR, DCNE, DCSM

[www.dell.com](http://www.dell.com) | [support.dell.com](http://support.dell.com)

# Notas, Avisos y Precauciones

-  **NOTA:** Una NOTA proporciona información importante que le ayuda a utilizar su ordenador de la mejor manera posible.
-  **AVISO:** Un AVISO le indica la posibilidad de que el hardware sufra daños potenciales o de pérdida de datos y le explica cómo evitar el problema.
-  **PRECAUCIÓN:** Un aviso de PRECAUCIÓN indica el riesgo de daños en la propiedad, lesiones personales o incluso la muerte.

Si ha adquirido un ordenador Dell™ Serie n, todas las referencias que aparecen en este documento relativas a los sistemas operativos de Microsoft® Windows® no son aplicables.

La *Guía de referencia rápida*, el CD *Drivers and Utilities* (Controladores y utilidades) y los soportes del sistema operativo son opcionales y, como tales, es posible que no se entreguen con todos los ordenadores.

## Abreviaturas y siglas

Para obtener una lista completa de abreviaturas y siglas, consulte el Glosario en la *Guía del usuario*.

---

**La información contenida en este documento puede modificarse sin previo aviso.  
© 2005–2006 Dell Inc. Todos los derechos reservados.**

La reproducción de este documento de cualquier manera sin la autorización por escrito de Dell Inc. queda estrictamente prohibida.

Marcas comerciales utilizadas en este texto: *Dell*, *OptiPlex* y el logotipo de *DELL* son marcas comerciales de Dell Inc.; *Microsoft* y *Windows* son marcas comerciales registradas de Microsoft Corporation; *Intel* y *Pentium* son marcas comerciales registradas de Intel Corporation.

Otras marcas y otros nombres comerciales pueden utilizarse en este documento para hacer referencia a las entidades que los poseen o a sus productos. Dell Inc. renuncia a cualquier interés sobre la propiedad de marcas y nombres comerciales que no sean los suyos.

Modelos DCTR, DCNE, DCSM

Agosto 2006

N/P R9730

Rev. A02

# Contenido

<b>Localización de información</b> . . . . .	<b>181</b>
<b>Vistas del sistema</b> . . . . .	<b>185</b>
Ordenador de minitorre — Vista anterior . . . . .	185
Ordenador de minitorre — Vista posterior . . . . .	187
Equipo de sobremesa — Vista anterior . . . . .	188
Ordenador de sobremesa — Vista posterior . . . . .	190
Equipo de formato reducido — Vista anterior . . . . .	191
Equipo de formato reducido — Vista posterior . . . . .	192
Conectores del panel posterior . . . . .	193
<b>Cómo quitar la cubierta del ordenador</b> . . . . .	<b>195</b>
Antes de empezar. . . . .	195
Ordenador de minitorre. . . . .	196
Ordenador de sobremesa. . . . .	198
Ordenadores de formato reducido . . . . .	199
<b>Interior de su ordenador</b> . . . . .	<b>200</b>
Ordenador de minitorre. . . . .	200
Ordenador de sobremesa. . . . .	201
Ordenadores de formato reducido . . . . .	202
<b>Configuración del ordenador</b> . . . . .	<b>203</b>
<b>Solución de problemas</b> . . . . .	<b>205</b>
Dell Diagnostics. . . . .	205
Indicadores luminosos del sistema. . . . .	208
<b>Indicadores luminosos de diagnóstico</b> . . . . .	<b>210</b>
Códigos de sonido . . . . .	213
Ejecución de los diagnósticos de disco duro IDE de Dell™ . . . . .	214
Cómo resolver incompatibilidades de software y hardware. . . . .	214
Utilización de la función Restaurar sistema de Microsoft® Windows® XP . . . . .	215
Cómo volver a instalar Microsoft® Windows® XP. . . . .	216
<b>Uso del CD Drivers and Utilities</b> . . . . .	<b>219</b>
Índice . . . . .	221







# Localización de información

 **NOTA:** Es posible que algunas funciones no estén disponibles para su ordenador o en determinados países.

 **NOTA:** Su ordenador puede incluir información adicional.

¿Qué busca?	Aquí lo encontrará
<ul style="list-style-type: none"><li>• Un programa de diagnóstico para mi ordenador</li><li>• Controladores para mi ordenador</li><li>• La documentación de mi ordenador</li><li>• La documentación de mi dispositivo</li><li>• Software del sistema de escritorio (DSS)</li></ul>	<p><b>CD Drivers and Utilities (Controladores y utilidades) (también conocido como ResourceCD)</b></p> <p><b>NOTA:</b> El CD denominado <i>Drivers and Utilities</i> (Controladores y utilidades) es opcional y es posible que no se entregue con su equipo.</p>  <p>La documentación y los controladores ya están instalados en su ordenador. Puede utilizar el CD para volver a instalar los controladores (consulte el apartado “Uso del CD Drivers and Utilities” en la página 219), ejecutar los Dell Diagnostics (consulte el apartado “Cómo iniciar los Dell Diagnostics desde el CD Drivers and Utilities (Controladores y utilidades) opcional” en la página 206) o acceder a la documentación.</p> <p>Los archivos “readme” (léame) pueden estar incluidos en su CD para disponer de actualizaciones de última hora sobre los cambios técnicos del ordenador o material de consulta destinado a los técnicos o usuarios avanzados.</p> <p><b>NOTA:</b> Los controladores y las actualizaciones de la documentación se pueden encontrar en <a href="http://support.dell.com">support.dell.com</a>.</p>
<ul style="list-style-type: none"><li>• Actualizaciones y parches del sistema operativo</li></ul>	<p><b>Desktop System Software (DSS)</b></p> <p>Se encuentra en el CD denominado <i>Drivers and Utilities</i> y el sitio web Dell Support en <a href="http://support.dell.com">support.dell.com</a>.</p>
<ul style="list-style-type: none"><li>• Información sobre la garantía</li><li>• érninos y condiciones (sólo en EE.UU.)</li><li>• Instrucciones de seguridad</li><li>• Información reglamentaria</li><li>• Información ergonómica</li><li>• Contrato de licencia de usuario final</li></ul>	<p><b>Guía de información del producto Dell™</b></p> 

## ¿Qué busca?

- Cómo extraer y cambiar piezas
- Especificaciones
- Cómo configurar los parámetros del sistema
- Cómo detectar y solucionar problemas

## Aquí lo encontrará

### Guía del usuario

Disponible en el Centro de ayuda y soporte técnico de Microsoft® Windows® XP:

- 1 Haga clic en el botón **Inicio** y, a continuación, haga clic en **Ayuda y soporte técnico**.
- 2 Haga clic en **Guías del usuario y del sistema** y en **Guías del usuario**.

La *Guía del usuario* también está disponible en el CD opcional denominado *CD Drivers and Utilities* (Controladores y utilidades).

- Etiqueta de servicio y Express Service Code (Código de servicio rápido)
- Etiqueta de licencia de Microsoft Windows

### Etiqueta de servicio y licencia de Microsoft Windows

Estas etiquetas se incluyen en el ordenador.

- Utilice la etiqueta de servicio para identificar el equipo cuando utilice [support.dell.com](http://support.dell.com) o póngase en contacto con el servicio de asistencia técnica.
- Escriba el código de servicio urgente para dirigir su llamada cuando se ponga en contacto con el servicio de asistencia técnica.



---

## ¿Qué busca?

- Soluciones: consejos y sugerencias para la solución de problemas, artículos de técnicos, cursos en línea y preguntas más frecuentes.
- Comunidad: debates en línea con otros clientes de Dell.
- Actualizaciones: información de actualización para componentes como, por ejemplo, la memoria, la unidad de disco duro y el sistema operativo.
- Atención al cliente: información de contacto, llamada de servicio y estado de los pedidos, garantía e información de reparación.
- Servicio y asistencia: historial de asistencia y estado de las llamadas de servicio, contrato de servicio, debates en línea con el personal de asistencia técnica.
- Referencia: documentación del equipo, detalles en la configuración de mi equipo, especificaciones del producto y documentación técnica
- Descargas: controladores certificados, revisiones y actualizaciones de software.
- Desktop System Software (DSS): Si vuelve a instalar el sistema operativo del ordenador, también debe volver a instalar la utilidad DSS. DSS proporciona actualizaciones importantes del sistema operativo y asistencia para las unidades de disquete de 3,5 pulgadas de Dell™, procesadores Intel® Pentium® M, unidades ópticas y dispositivos USB. DSS es necesaria para el correcto funcionamiento de su ordenador Dell. El software detecta automáticamente su equipo y sistema operativo e instala las actualizaciones apropiadas a su configuración.

---

## Aquí lo encontrará

**Sitio web Dell Support:** [support.dell.com](http://support.dell.com)

**NOTA:** Seleccione su región para ver el sitio web de asistencia adecuado.

El sitio web de asistencia de Dell ofrece muchas herramientas en línea, como:

- Soluciones: consejos y sugerencias para la solución de problemas, artículos de técnicos y cursos en línea.
- Actualizaciones: información de actualización para componentes como, por ejemplo, la memoria, la unidad de disco duro y el sistema operativo.
- Servicios y garantías: información de contacto, así como información sobre el estado de los pedidos, la garantía y las reparaciones.
- Descargas: Controladores, revisiones y actualizaciones de software
- Guías del usuario: información sobre el equipo y especificaciones de los productos.

**¿Qué busca?**

- Estado de las llamadas de servicio e historial de asistencia
- Cuestiones técnicas importantes para mi ordenador
- Preguntas frecuentes
- Descargas de archivos
- Detalles sobre la configuración de mi ordenador
- Contrato de asistencia para mi ordenador

**Aquí lo encontrará**

**Sitio web Dell Premier Support — [premiersupport.dell.com](http://premiersupport.dell.com)**

El sitio web de Asistencia Premier de Dell está personalizado para clientes corporativos, gubernamentales y del ámbito educativo. Es posible que este sitio web no esté disponible en ciertas regiones.

- Cómo utilizar Windows XP
- Documentación de mi ordenador
- Documentación para los dispositivos (como, por ejemplo, un módem)

**Centro de ayuda y soporte técnico de Windows**

- 1 Haga clic en el botón **Inicio** y en **Ayuda y soporte técnico**.
- 2 Escriba una palabra o frase que describa el problema y, a continuación, haga clic en el icono de flecha.
- 3 Haga clic en el tema que describa el problema.
- 4 Siga las instrucciones que aparecen en pantalla.

- Cómo volver a instalar mi sistema operativo

**CD del sistema operativo**

**NOTA:** El CD *Operating System* (Sistema operativo) es opcional, por lo que es posible que no se envíe con su equipo.

El sistema operativo ya está instalado en el ordenador. Para volver a instalar el sistema operativo, utilice el CD *Operating System*. Consulte la *Guía del usuario* en línea para obtener instrucciones.



Después de volver a instalar el sistema operativo, utilice el CD *Drivers and Utilities* (Controladores y utilidades) opcional para volver a instalar los controladores de los dispositivos suministrados con el ordenador.

La clave del producto del sistema operativo se encuentra en el equipo.



**NOTA:** El color de su CD varía según el sistema operativo que haya solicitado.

- Información sobre el modelo reglamentario y tipo de chasis
  - DCTR — Chasis de minitorre vertical
  - DCNE — Chasis de escritorio
  - DCSM — Chasis de equipos de formato reducido

# Vistas del sistema

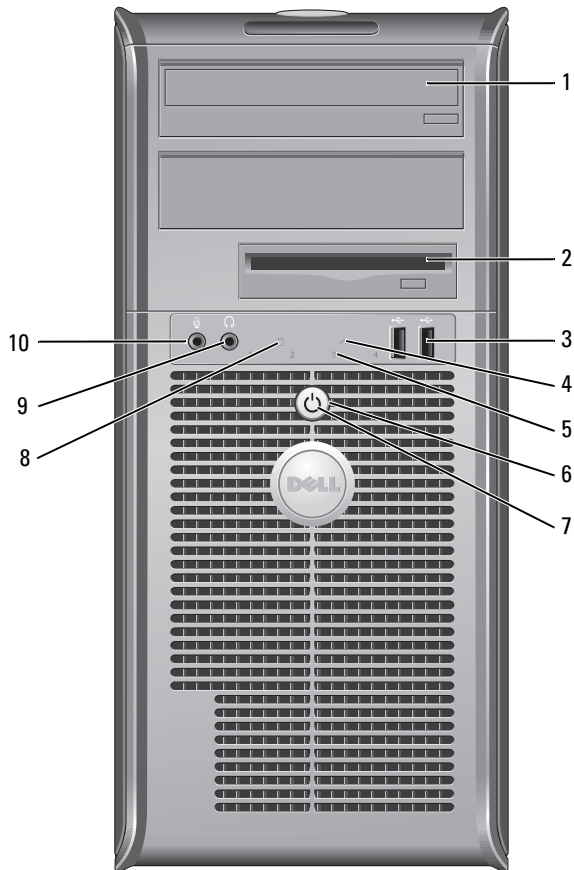
## Ordenador de minitorre — Vista anterior



1	Unidad de CD/DVD	Inserte un CD o DVD (si corresponde) en esta unidad.
2	Unidad de disco flexible	Inserte un disquete en esta unidad.
3	Conectores USB 2.0 (2)	<p>Conecte los dispositivos USB como un ratón, teclado, clave de memoria, impresora, palanca de mando y altavoces para equipos a cualquiera de los conectores USB.</p> <p>Se recomienda la utilización de los conectores USB en el panel posterior para los dispositivos que suelen estar siempre conectados, como las impresoras y los teclados.</p>
4	Indicador luminoso de LAN	Este indicador indica que se ha establecido una conexión (red) LAN.
5	Indicadores de diagnóstico	Utilice estos indicadores para solucionar problemas del equipo basados en el código de diagnóstico. Para obtener más información, consulte el apartado “Indicadores luminosos de diagnóstico” en la página 210.
6	Botón de alimentación	<p>Pulse el botón de encendido para encender el ordenador.</p> <p> <b>AVISO:</b> Para evitar la pérdida de datos, no apague el ordenador pulsando el botón de encendido durante 6 segundos o más. En su lugar, apague el ordenador mediante el sistema operativo.</p> <p> <b>AVISO:</b> Si su sistema operativo tiene ACPI activado, al pulsar el botón de alimentación el ordenador se apagará mediante el sistema operativo.</p>
7	Indicador de alimentación	<p>El indicador de alimentación se ilumina y parpadea o permanece encendido para indicar estados diferentes:</p> <ul style="list-style-type: none"> <li>• Sin luz: el ordenador está apagado.</li> <li>• Verde sólido: el ordenador se encuentra en un estado de funcionamiento normal.</li> <li>• Verde parpadeante: el ordenador se encuentra en un modo de ahorro de energía.</li> <li>• Ámbar sólido o parpadeante: consulte “Problemas de alimentación” en la <i>Guía del usuario</i>.</li> </ul> <p>Para salir de un modo de ahorro de energía, pulse el botón de encendido o utilice el teclado o el ratón si está configurado como un dispositivo de activación en el Administrador de dispositivos de Windows. Para obtener más información sobre los modos de suspensión y sobre cómo salir de un estado de ahorro de energía, consulte “Administración de energía” en la <i>Guía del usuario</i> en línea.</p> <p>Consulte el apartado “Indicadores luminosos del sistema” en la página 208 para ver una descripción de los indicadores de alimentación que pueden ayudarle a solucionar problemas con el equipo.</p>
8	Indicador de actividad de la unidad de disco duro	Este indicador parpadea cuando se utiliza la unidad de disco duro.
9	Conector para auriculares	Utilice el conector de los auriculares para conectar los auriculares y la mayoría de los altavoces.
10	Conector de micrófono	Utilice el conector del micrófono para colocar el micrófono.

## Ordenador de minitorre — Vista posterior

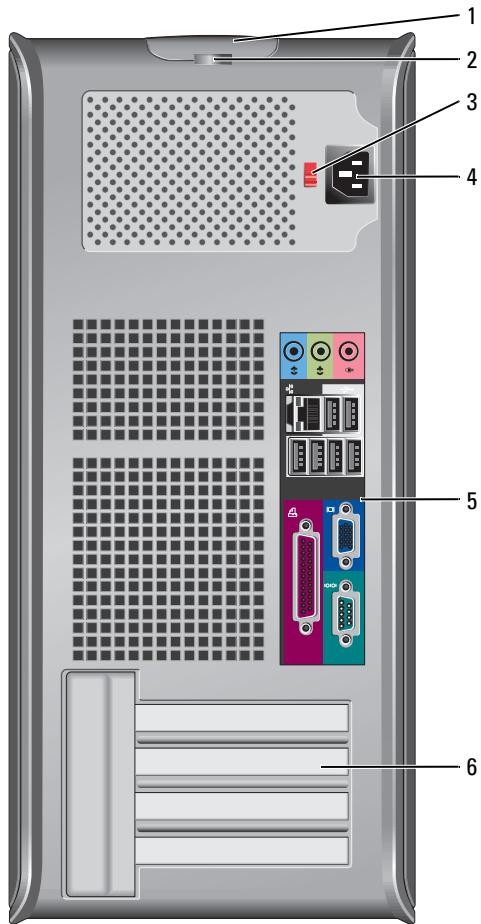

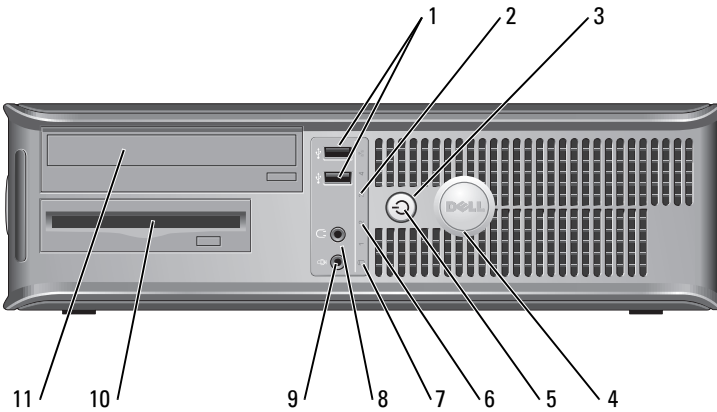

1	Pestillo de liberación de la cubierta	Este seguro le permite abrir la cubierta de su ordenador.
2	Anillo del candado	Inserte un candado para bloquear la cubierta del ordenador.
3	Interruptor de selección de voltaje	El ordenador está equipado con un interruptor de selección de voltaje. Para evitar daños en un equipo que tenga un selector de voltaje manual, establezca el selector de manera que coincida en lo posible con la alimentación de CA de su localidad. <b>➔ AVISO:</b> En Japón, el interruptor de selección del voltaje debe estar establecido en 115-V. Asimismo, asegúrese de que la clasificación eléctrica del monitor y los dispositivos conectados es la correcta según la potencia de corriente alterna disponible en su localidad.
4	Conector de alimentación	Inserte el cable de alimentación en este conector.
5	Conectores del panel posterior	Enchufe los dispositivos serie, USB y de otro tipo en el conector apropiado.
6	Ranuras para tarjetas	Acceda a los conectores de las tarjetas PCI y PCI Express instaladas.

### Equipo de sobremesa — Vista anterior



1	Conectores USB 2.0 (2)	Conecte los dispositivos USB como un ratón, teclado, clave de memoria, impresora, palanca de mando y altavoces para equipos a cualquiera de los conectores USB. Se recomienda la utilización de los conectores USB en el panel posterior para los dispositivos que suelen estar siempre conectados, como las impresoras y los teclados.
2	Indicador luminoso de LAN	Este indicador indica que se ha establecido una conexión (red) LAN.



3	Botón de alimentación	<p>Pulse el botón de encendido para encender el ordenador.</p> <p> <b>AVISO:</b> Para evitar la pérdida de datos, no apague el ordenador pulsando el botón de encendido durante 6 segundos o más. En su lugar, apague el ordenador mediante el sistema operativo.</p> <p> <b>AVISO:</b> Si su sistema operativo tiene ACPI activado, al pulsar el botón de alimentación el ordenador se apagará mediante el sistema operativo.</p>
4	Placa de identificación de Dell	<p>La placa puede girarse de modo que esté orientada igual que su equipo. Para girar la placa, coloque los dedos alrededor de la placa, presione con fuerza y gírela. También puede girarla utilizando la ranura que hay cerca de la parte inferior de la placa.</p>
5	Indicador de alimentación	<p>Este indicador de alimentación se enciende y parpadea o permanece encendido para indicar estados diferentes:</p> <ul style="list-style-type: none"> <li>• Sin luz: el ordenador está apagado.</li> <li>• Verde sólido: el ordenador se encuentra en un estado de funcionamiento normal.</li> <li>• Verde parpadeante: el ordenador se encuentra en un modo de ahorro de energía.</li> <li>• Ámbar continuo o parpadeante: consulte “Problemas de alimentación” en la <i>Guía del usuario</i>.</li> </ul> <p>Para salir de un modo de ahorro de energía, pulse el botón de encendido o utilice el teclado o el ratón si está configurado como un dispositivo de activación en el Administrador de dispositivos de Windows. Para obtener más información sobre los modos de suspensión y sobre cómo salir de un estado de ahorro de energía, consulte “Administración de energía” en la <i>Guía del usuario en línea</i>.</p> <p>Consulte el apartado “Indicadores luminosos del sistema” en la página 208 para ver una descripción de los indicadores de alimentación que pueden ayudarle a solucionar problemas con el equipo.</p>
6	Indicadores de diagnóstico	<p>Utilice estos indicadores para solucionar problemas del ordenador basados en el código de diagnóstico. Para obtener más información, consulte el apartado “Indicadores luminosos de diagnóstico” en la página 210.</p>
7	Indicador de actividad de la unidad de disco duro	<p>Este indicador parpadea cuando se utiliza la unidad de disco duro.</p>
8	Conector para auriculares	<p>Utilice el conector de los auriculares para conectar los auriculares y la mayoría de los altavoces.</p>
9	Conector de micrófono	<p>Utilice el conector del micrófono para colocar el micrófono.</p>
10	Unidad de disco flexible	<p>Inserte un disquete en esta unidad.</p>
11	Unidad de CD/DVD	<p>Inserte un CD o DVD (si corresponde) en esta unidad.</p>

## Ordenador de sobremesa — Vista posterior

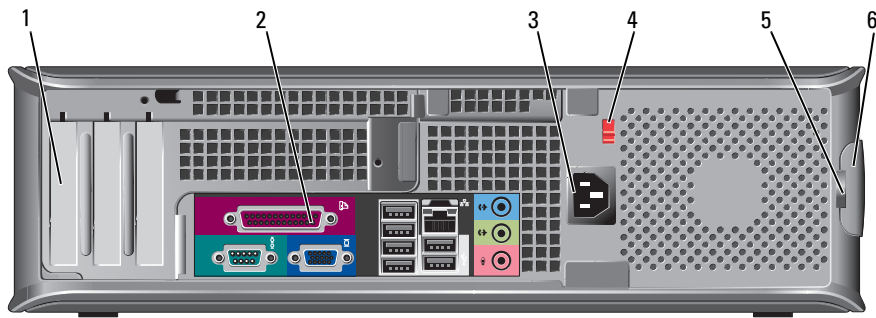

1	Ranuras para tarjetas	Acceda a los conectores de las tarjetas PCI y PCI Express instaladas.
2	Conectores del panel posterior	Enchufe los dispositivos serie, USB y de otro tipo en el conector apropiado.
3	Conector de alimentación	Inserte el cable de alimentación en este conector.
4	Interruptor de selección de voltaje	<p>El ordenador está equipado con un interruptor de selección de voltaje manual.</p> <p>Para evitar daños en un equipo que tenga un selector de voltaje manual, establezca el selector de manera que coincida en lo posible con la alimentación de CA de su localidad.</p> <p><b>➡ AVISO:</b> En Japón, el interruptor de selección del voltaje debe estar establecido en 115-V.</p> <p>Asimismo, asegúrese de que la clasificación eléctrica del monitor y los dispositivos conectados es la correcta según la potencia de corriente alterna disponible en su localidad.</p>
5	Anillo del candado	Inserte un candado para bloquear la cubierta del ordenador.
6	Pestillo de liberación de la cubierta	Utilice este seguro para abrir la cubierta del ordenador.

## Equipo de formato reducido — Vista anterior

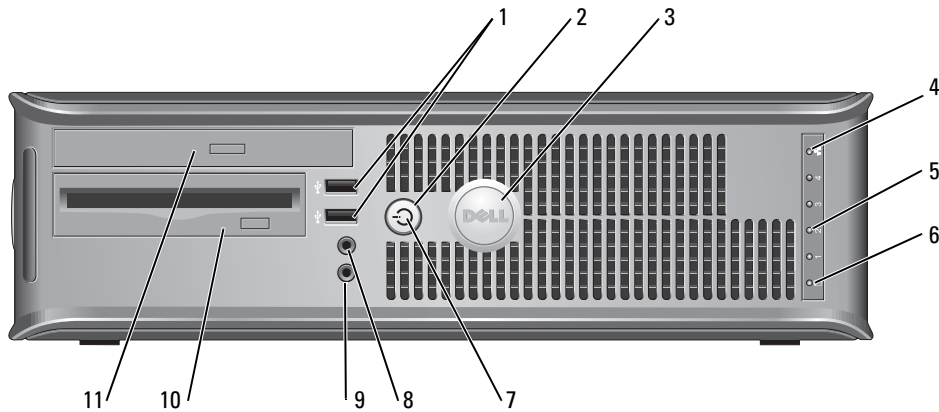

1	Conectores USB 2.0 (2)	<p>Conecte los dispositivos USB como un ratón, teclado, clave de memoria, impresora, palanca de mando y altavoces para equipos a cualquiera de los conectores USB.</p> <p>Se recomienda la utilización de los conectores USB en el panel posterior para los dispositivos que suelen estar siempre conectados, como las impresoras y los teclados.</p>
2	Botón de alimentación	<p>Pulse el botón de encendido para encender el ordenador.</p> <p><b>➡ AVISO:</b> Para evitar la pérdida de datos, no apague el ordenador pulsando el botón de encendido durante 6 segundos o más. En su lugar, apague el ordenador mediante el sistema operativo.</p> <p><b>➡ AVISO:</b> Si su sistema operativo tiene ACPI activado, al pulsar el botón de alimentación el ordenador se apagará mediante el sistema operativo.</p>
3	Placa de identificación de Dell	<p>La placa puede girarse de modo que esté orientada igual que su equipo. Para girar la placa, coloque los dedos alrededor de la placa, presione con fuerza y gírela. También puede girarla utilizando la ranura que hay cerca de la parte inferior de la placa.</p>
4	Indicador luminoso de LAN	<p>Este indicador indica que se ha establecido una conexión (red) LAN.</p>
5	Indicadores de diagnóstico	<p>Utilice estos indicadores para solucionar problemas del ordenador basados en el código de diagnóstico. Para obtener más información, consulte el apartado “Indicadores luminosos de diagnóstico” en la página 210.</p>
6	Indicador de actividad de la unidad de disco duro	<p>Este indicador parpadea cuando se utiliza la unidad de disco duro.</p>

7	Indicador de alimentación	<p>Se enciende y permanece intermitente o fijo en función de los diferentes estados operativos:</p> <ul style="list-style-type: none"> <li>• Sin luz: el ordenador está apagado.</li> <li>• Verde sólido: el ordenador se encuentra en un estado de funcionamiento normal.</li> <li>• Verde parpadeante: el ordenador se encuentra en un modo de ahorro de energía.</li> <li>• Ámbar continuo o parpadeante: consulte “Problemas de alimentación” en la <i>Guía del usuario</i>.</li> </ul> <p>Para salir de un modo de ahorro de energía, pulse el botón de encendido o utilice el teclado o el ratón si está configurado como un dispositivo de activación en el Administrador de dispositivos de Windows. Para obtener más información acerca de los modos de suspensión y de cómo salir del modo de conservación de energía, consulte la sección “Administración de energía” de la <i>Guía del usuario</i> en línea.</p> <p>Consulte el apartado “Indicadores luminosos del sistema” en la página 208 para ver una descripción de los indicadores de alimentación que pueden ayudarle a solucionar problemas con el equipo.</p>
8	Conector para auriculares	Utilice el conector de los auriculares para conectar los auriculares y la mayoría de los altavoces.
9	Conector de micrófono	Utilice el conector del micrófono para colocar el micrófono.
10	Unidad de disco flexible	Inserte un disquete en esta unidad.
11	Unidad de CD/DVD	Inserte un CD o DVD (si corresponde) en esta unidad.

### Equipo de formato reducido — Vista posterior

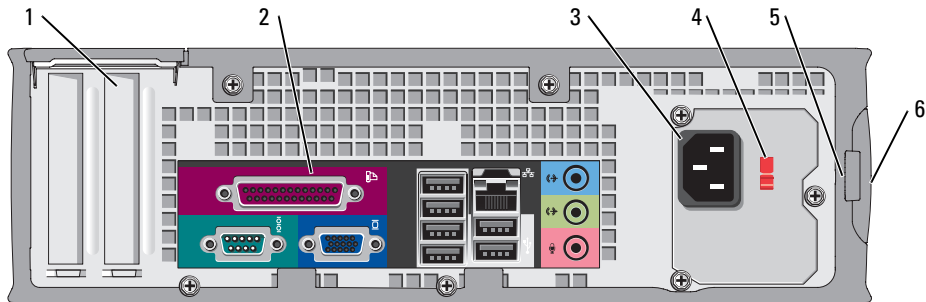

1	Ranuras para tarjetas	Acceda a los conectores de las tarjetas PCI y PCI Express instaladas.
2	Conectores del panel posterior	Enchufe los dispositivos serie, USB y de otro tipo en el conector apropiado.
3	Conector de alimentación	Conecte el cable de alimentación en este conector.

4	Interruptor de selección de voltaje	<p>El ordenador está equipado con un interruptor de selección de voltaje.</p> <p>Para evitar daños en un equipo que tenga un selector de voltaje manual, establezca el selector de manera que coincida en lo posible con la alimentación de CA de su localidad.</p> <p><b>➡ AVISO:</b> En Japón, el interruptor de selección del voltaje debe estar establecido en 115-V.</p> <p>Asimismo, asegúrese de que la clasificación eléctrica del monitor y los dispositivos conectados es la correcta según la potencia de corriente alterna disponible en su localidad.</p>
5	Anillo del candado	<p>Inserte un candado para bloquear la cubierta del ordenador.</p>
6	Pestillo de liberación de la cubierta	<p>Utilice este seguro para abrir la cubierta del ordenador.</p>

## Conectores del panel posterior

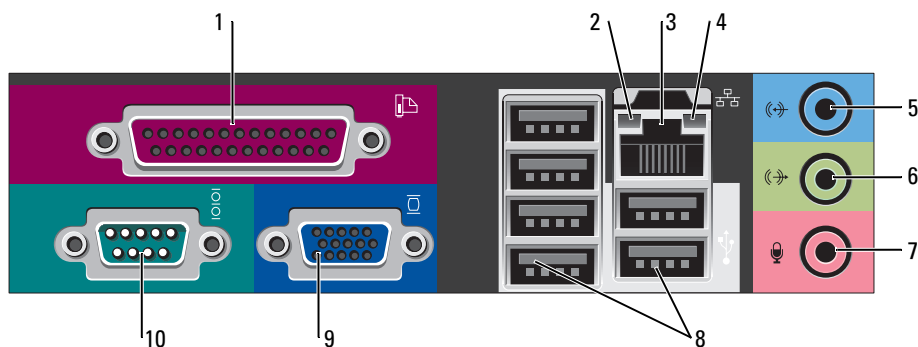

1	Conector paralelo	<p>Conecte un dispositivo paralelo, como una impresora, al conector paralelo. Si tiene una impresora USB, enchúfela a un conector USB.</p> <p><b>NOTA:</b> El conector paralelo integrado se desactiva automáticamente si el ordenador detecta una tarjeta instalada que contiene un conector paralelo configurado en la misma dirección. Para obtener más información, consulte el apartado "Opciones de configuración del sistema" en la <i>Guía del usuario</i> en línea.</p>
2	Indicador de integridad de vínculo	<ul style="list-style-type: none"> <li>• Verde: existe una conexión correcta entre una red a 10 Mbps y el ordenador.</li> <li>• Naranja: existe una conexión correcta entre una red a 100 Mbps y el ordenador.</li> <li>• Amarillo: existe una conexión correcta entre una red a 1.000 Mbps (o 1 Gbps) y el ordenador.</li> <li>• Apagado: el ordenador no detecta una conexión física con la red.</li> </ul>

3	Conector del adaptador de red	<p>Para conectar el ordenador a una red o a un dispositivo de banda ancha, conecte un extremo de un cable de red a un enchufe de red o a su dispositivo de banda ancha. Conecte el otro extremo del cable de red al conector del adaptador de red, situado en el panel posterior del ordenador. Cuando el cable de red se haya conectado correctamente, oirá un clic.</p> <p><b>NOTA:</b> No enchufe un cable de teléfono al conector de red.</p> <p>En los ordenadores con una tarjeta adaptadora de red, utilice el conector de la tarjeta.</p> <p>Se recomienda que utilice cableado y conectores de categoría 5 para su red. Si debe utilizar la categoría 3 para cables, fuerce la velocidad de la red a 10 Mbps para garantizar un funcionamiento fiable.</p>
4	Indicador de actividad de red	<p>Este indicador amarillo parpadea cuando el ordenador transmite o recibe datos de la red. Un gran volumen de tráfico en la red puede hacer que este indicador luminoso parezca estar continuamente encendido.</p>
5	Conector de entrada de línea	<p>Utilice el conector azul de entrada de línea para conectar un dispositivo de grabación/reproducción como un reproductor de casete, de CD o VCR.</p> <p>En ordenadores con tarjeta de sonido, use el conector de la tarjeta.</p>
6	Conector de salida de línea	<p>Utilice el conector verde de salida de línea para conectar auriculares y la mayoría de altavoces con amplificadores integrados.</p> <p>En ordenadores con tarjeta de sonido, use el conector de la tarjeta.</p>
7	Conector de micrófono	<p>Utilice el conector rosa de micrófono para conectar un micrófono de PC para la entrada de música o de voz a un programa de sonido o de telefonía.</p> <p>En los ordenadores con tarjeta de sonido, el conector de micrófono está en la tarjeta.</p>
8	Conectores USB 2.0 (6)	<p>Conecte los dispositivos USB como un ratón, teclado, clave de memoria, impresora, palanca de mando y altavoces para equipos a cualquiera de los conectores USB.</p>
9	Conector de vídeo	<p>Conecte el cable del monitor compatible con VGA en el conector azul.</p> <p><b>NOTA:</b> Si ha adquirido una tarjeta gráfica opcional, este conector tendrá una tapa. Conecte el monitor al conector de la tarjeta de gráficos. No quite la tapa.</p> <p><b>NOTA:</b> Si utiliza una tarjeta gráfica compatible con monitores duales, utilice el cable en forma de "y" suministrado con el ordenador.</p>
10	Conector serie	<p>Conecte un dispositivo serie, como un dispositivo portátil, al puerto serie. Las designaciones predeterminadas son COM1 para el conector serie 1 y COM2 para el conector serie 2.</p> <p>Para obtener más información, consulte el apartado "Opciones de configuración del sistema" en la <i>Guía del usuario</i> en línea.</p>

# Cómo quitar la cubierta del ordenador

 **PRECAUCIÓN:** Antes de comenzar cualquiera de los procedimientos de esta sección, siga las instrucciones de seguridad que se encuentran en la *Guía de información del producto*.

 **PRECAUCIÓN:** Para protegerse de las descargas eléctricas, desconecte el ordenador de la toma de corriente eléctrica antes de retirar la cubierta.

## Antes de empezar

 **AVISO:** Para evitar la pérdida de datos, guarde y cierre todos los archivos abiertos y salga de todos los programas abiertos antes de apagar el ordenador.

- 1 Apague el sistema operativo:
  - a Guarde y cierre los archivos abiertos, salga de todos los programas, haga clic en el botón **Inicio** y luego en **Apagar equipo**.
  - b En la ventana **Apagar equipo**, haga clic en **Apagar**.El equipo se apaga una vez finalizado el proceso de cierre del sistema operativo.
- 2 Asegúrese de que el ordenador y los dispositivos conectados estén apagados. Si el ordenador y los dispositivos conectados no se apagaron automáticamente cuando apagó el sistema operativo, apáguelos ahora.

## Antes de trabajar en el interior de su ordenador

Aplique las siguientes pautas de seguridad para proteger el ordenador contra posibles daños y garantizar su propia seguridad personal.

 **PRECAUCIÓN:** Antes de comenzar cualquiera de los procedimientos de esta sección, siga las instrucciones de seguridad que se encuentran en la *Guía de información del producto*.

 **AVISO:** Sólo un técnico certificado debe realizar reparaciones en el ordenador. La garantía no cubre los daños por reparaciones no autorizadas por Dell.

 **AVISO:** Cuando desconecte un cable, tire de su conector o de su lazo liberador de tensión, y no del cable mismo. Algunos cables cuentan con un conector que tiene lengüetas de sujeción; si está desconectando un cable de este tipo, presione las lengüetas de sujeción antes de desconectar el cable. Cuando separe conectores, manténgalos alineados para evitar doblar las patas de conexión. Además, antes de conectar un cable, asegúrese de que los dos conectores estén orientados y alineados correctamente.

Para evitar daños en el ordenador, realice los pasos siguientes antes de comenzar a trabajar dentro del ordenador.

- 1 Apague el equipo si todavía no está apagado.
-  **AVISO:** Para desconectar un cable de red, desconecte primero el cable del ordenador y, a continuación, del enchufe de red de la pared.
- 2 Desconecte del ordenador las líneas de teléfono o de telecomunicaciones.

- 3 Desconecte el ordenador y todos los dispositivos conectados de las tomas de alimentación eléctrica correspondientes y, a continuación, pulse el botón de encendido para conectar a tierra la placa base.
- 4 Extraiga la base del ordenador, si está acoplada.

 **PRECAUCIÓN:** Para protegerse de las descargas eléctricas, desconecte el ordenador de la toma de corriente eléctrica antes de retirar la cubierta.

 **AVISO:** Antes de tocar algo en el interior del ordenador, conéctese a tierra tocando una superficie metálica sin pintura como, por ejemplo, la parte posterior del ordenador. Mientras trabaja, toque periódicamente una superficie metálica sin pintar para disipar la electricidad estática y evitar que los componentes internos resulten dañados.

### Ordenador de minitorre

 **AVISO:** Conéctese a tierra tocando una superficie metálica sin pintar antes de tocar cualquier componente interno del ordenador. Mientras trabaja, toque periódicamente una superficie metálica sin pintar para disipar la electricidad estática y evitar que los componentes internos resulten dañados.

- 1 Siga los procedimientos que se indican en el apartado “Antes de empezar” en la página 195.
- 2 Si ha instalado un candado a través del anillo del candado en el panel posterior, retire el candado.
- 3 Apoye el equipo sobre un lado como se muestra en la figura siguiente.



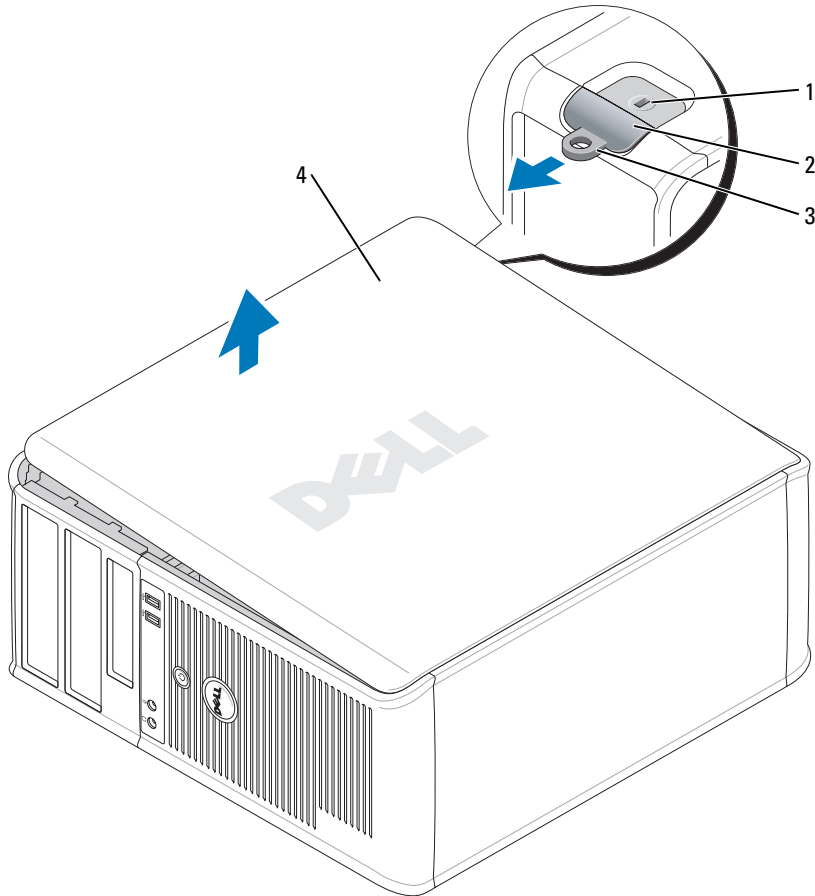

- |   |                                       |
|---|---------------------------------------|
| 1 | Ranura para cable de seguridad        |
| 2 | Pestillo de liberación de la cubierta |
| 3 | Anillo del candado                    |
| 4 | Cubierta del ordenador                |

- 4** Deslice el seguro de liberación de la cubierta hacia atrás al mismo tiempo que levanta la cubierta.
- 5** Sujete los laterales de la cubierta del ordenador y gire la cubierta hacia arriba hasta que salga, utilizando las lengüetas de la bisagra para hacer palanca.
- 6** Retire la cubierta de las lengüetas de la bisagra y colóquela sobre una superficie suave y no abrasiva.

## Ordenador de sobremesa

- ➔ **AVISO:** Conéctese a tierra tocando una superficie metálica sin pintar antes de tocar cualquier componente interno del ordenador. Mientras trabaja, toque periódicamente una superficie metálica sin pintar para disipar la electricidad estática y evitar que los componentes internos resulten dañados.
- 1 Siga los procedimientos que se indican en el apartado “Antes de empezar” en la página 195.
  - 2 Si ha instalado un candado a través del anillo del candado en el panel posterior, retire el candado.
  - 3 Deslice el seguro de liberación de la cubierta hacia atrás al mismo tiempo que levanta la cubierta.
  - 4 Sujete los laterales de la cubierta del ordenador y gire la cubierta hacia arriba hasta que salga, utilizando las lengüetas de la bisagra para hacer palanca.
  - 5 Retire la cubierta de las lengüetas de la bisagra y colóquela sobre una superficie suave y no abrasiva.

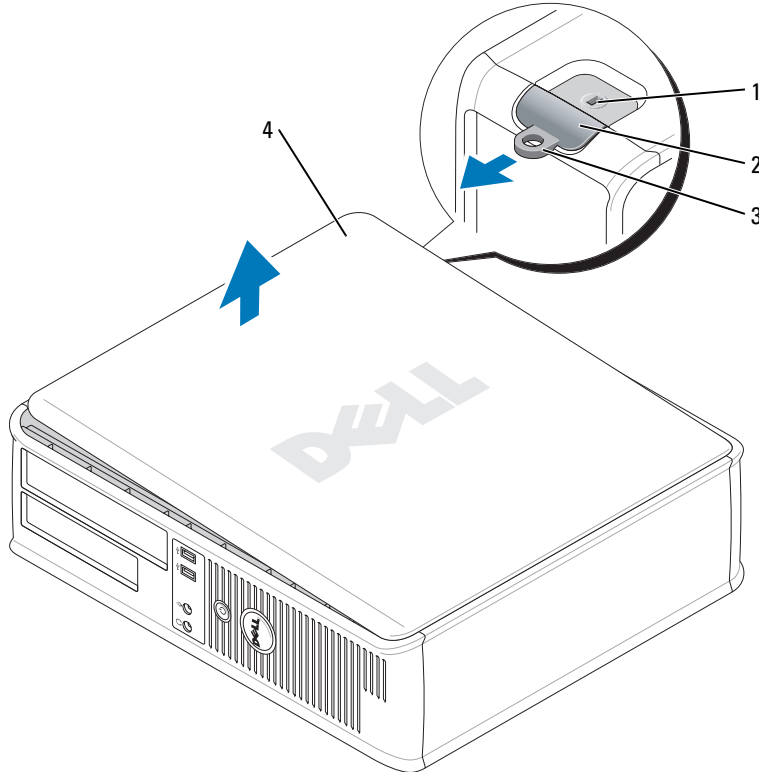

- |   |                                       |
|---|---------------------------------------|
| 1 | Ranura para cable de seguridad        |
| 2 | Pestillo de liberación de la cubierta |
| 3 | Anillo del candado                    |
| 4 | Cubierta del ordenador                |

## Ordenadores de formato reducido

- ➔ **AVISO:** Conéctese a tierra tocando una superficie metálica sin pintar antes de tocar cualquier componente interno del ordenador. Mientras trabaja, toque periódicamente una superficie metálica sin pintar para disipar la electricidad estática y evitar que los componentes internos resulten dañados.
- 1 Siga los procedimientos que se indican en el apartado “Antes de empezar” en la página 195.
  - 2 Si ha instalado un candado a través del anillo del candado en el panel posterior, retire el candado.
  - 3 Deslice el seguro de liberación de la cubierta hacia atrás al mismo tiempo que levanta la cubierta.
  - 4 Sujete los laterales de la cubierta del ordenador y gire la cubierta hacia arriba hasta que salga, utilizando las lengüetas de la bisagra para hacer palanca.
  - 5 Retire la cubierta de las lengüetas de la bisagra y colóquela sobre una superficie suave y no abrasiva.

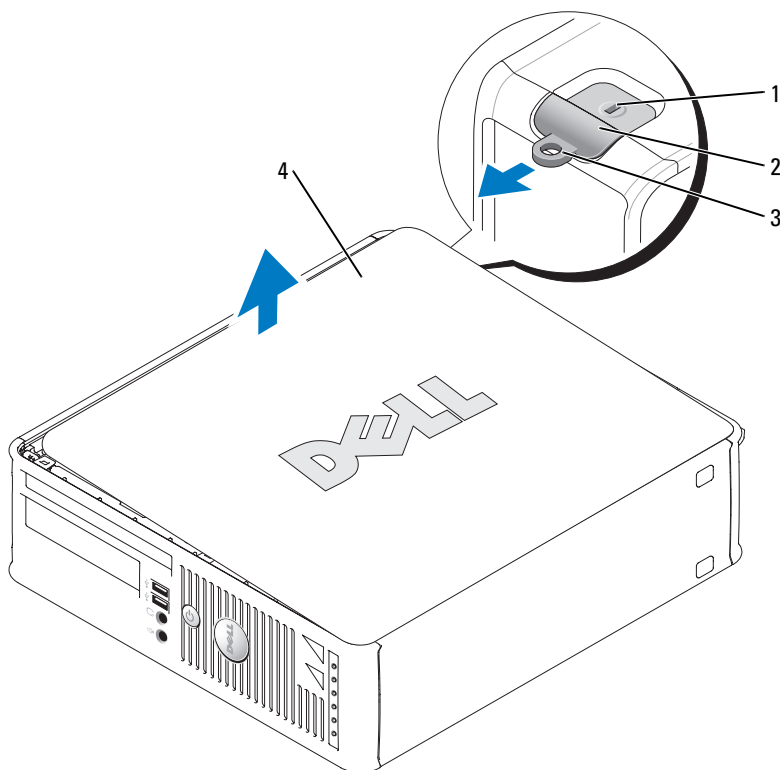

- |   |                                       |
|---|---------------------------------------|
| 1 | Ranura para cable de seguridad        |
| 2 | Pestillo de liberación de la cubierta |
| 3 | Anillo del candado                    |
| 4 | Cubierta del ordenador                |

# Interior de su ordenador

## Ordenador de minitorre

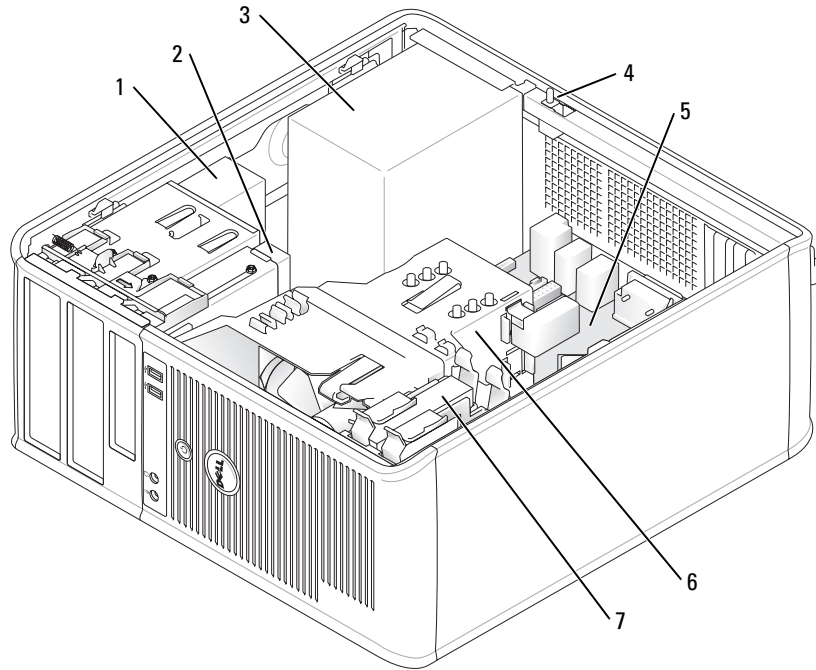

1	Unidad de CD/DVD	5	Tarjeta del sistema
2	Unidad de disco flexible	6	Ensamblaje de disipador de calor
3	Fuente de alimentación	7	Unidad de disco duro
4	Interruptor de intrusión en el chasis		

## Ordenador de sobremesa

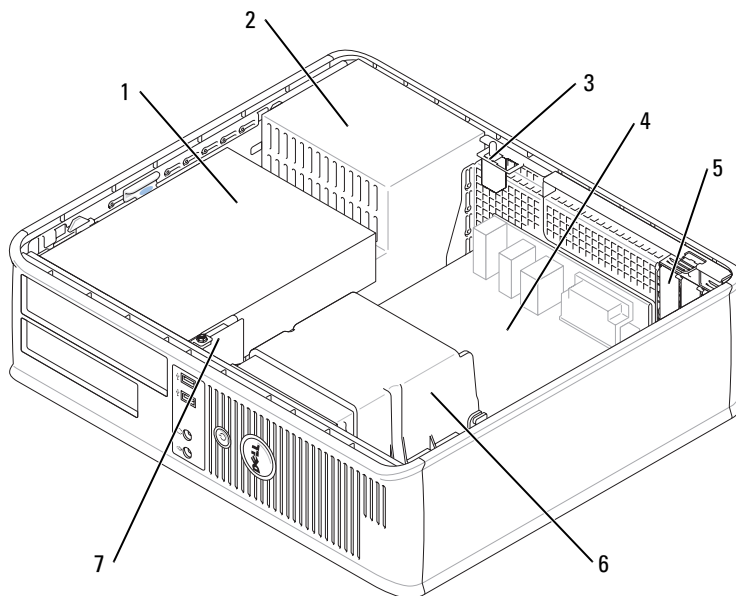

1	Compartimento de las unidades (CD/DVD, disquete o unidad de disco duro)	5	Dos ranuras para tarjetas PCI de perfil bajo Usted puede, si lo desea, instalar una tarjeta PCI riser que convierta una ranura PCI de perfil bajo en dos ranuras de altura completa. Un total de tres ranuras de tarjeta están disponibles: una tarjeta de perfil bajo y dos de altura completa
2	Fuente de alimentación	6	Ensamblaje de disipador de calor
3	Interruptor de intrusión en el chasis	7	Panel de E/S frontal
4	Tarjeta del sistema		

## Ordenadores de formato reducido

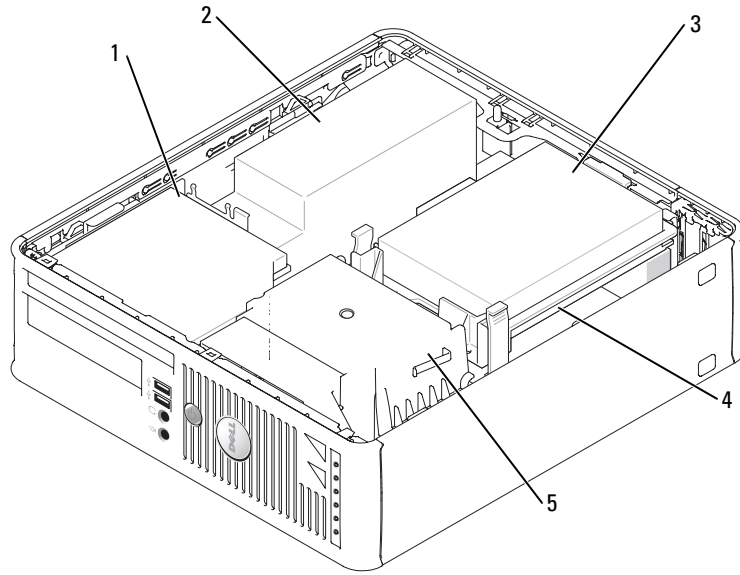

1	Unidad de CD/DVD	4	Tarjeta del sistema
2	Fuente de alimentación y ventilador	5	Ensamblaje de disipador de calor
3	Unidad de disco duro		

# Configuración del ordenador

 **PRECAUCIÓN:** Antes de realizar cualquiera de los procedimientos de esta sección, siga las instrucciones de seguridad que se encuentran en la *Guía de información del producto*.

 **AVISO:** Si el ordenador tiene instalada una tarjeta de expansión (como una tarjeta de módem), conecte el cable adecuado a la tarjeta, *no* al conector situado en el panel posterior.

 **AVISO:** Para ayudar a permitir que el ordenador mantenga una temperatura de funcionamiento adecuada, asegúrese de no colocar el ordenador demasiado cerca de la pared o de otro compartimento de almacenamiento que pueda prevenir la circulación del aire por el chasis.

Debe completar todos los pasos para configurar el ordenador adecuadamente. Consulte las ilustraciones adecuadas que siguen a las instrucciones.

1 Conecte el teclado y el ratón.

 **AVISO:** No intente operar un ratón PS/2 y un ratón USB simultáneamente.

2 Conecte el módem o el cable de red.

Inserte el cable de red, no la línea telefónica, en el conector de red. Si tiene un módem opcional, conecte la línea telefónica al módem.

 **AVISO:** No conecte un cable de módem al conector del adaptador de red. El voltaje de las comunicaciones telefónicas puede dañar el adaptador de red.

3 Conecte el monitor.

Alinee e inserte suavemente el cable del monitor para evitar que se doblen las patas del conector. Apriete los tornillos mariposa de los conectores del cable.

 **NOTA:** En algunos monitores el conector de vídeo se encuentra debajo de la parte posterior de la pantalla. Consulte la documentación que se incluía con el monitor para ver las ubicaciones del conector.

4 Conecte los altavoces.

5 Conecte los cables de alimentación al ordenador, monitor y dispositivos e inserte los otros extremos de los cables de alimentación a las tomas de alimentación eléctrica.

6 Verifique que el conmutador de selección de voltaje es la adecuada para su país.

El ordenador tiene un interruptor de selección de voltaje manual. Los ordenadores con un interruptor de selección de voltaje en el panel posterior se deben ajustar manualmente para que funcionen con el voltaje de operación correcto.

 **AVISO:** Para evitar daños en un equipo que tenga un selector de voltaje manual, establezca el selector de manera que coincida en lo posible con la alimentación de CA de su localidad.

 **AVISO:** En Japón, el interruptor de selección del voltaje debe estar establecido en 115-V.

 **NOTA:** Antes de instalar algún dispositivo o software no suministrados con el ordenador, consulte la documentación que los acompaña o póngase en contacto con su proveedor para asegurarse de que software o el dispositivo es compatible con el ordenador y el sistema operativo.

 **NOTA:** El ordenador puede diferir ligeramente de las siguientes ilustraciones.

### Configurar el teclado y el ratón

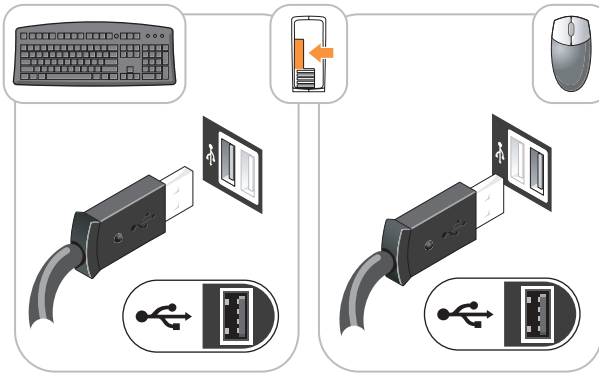

### Configurar el monitor

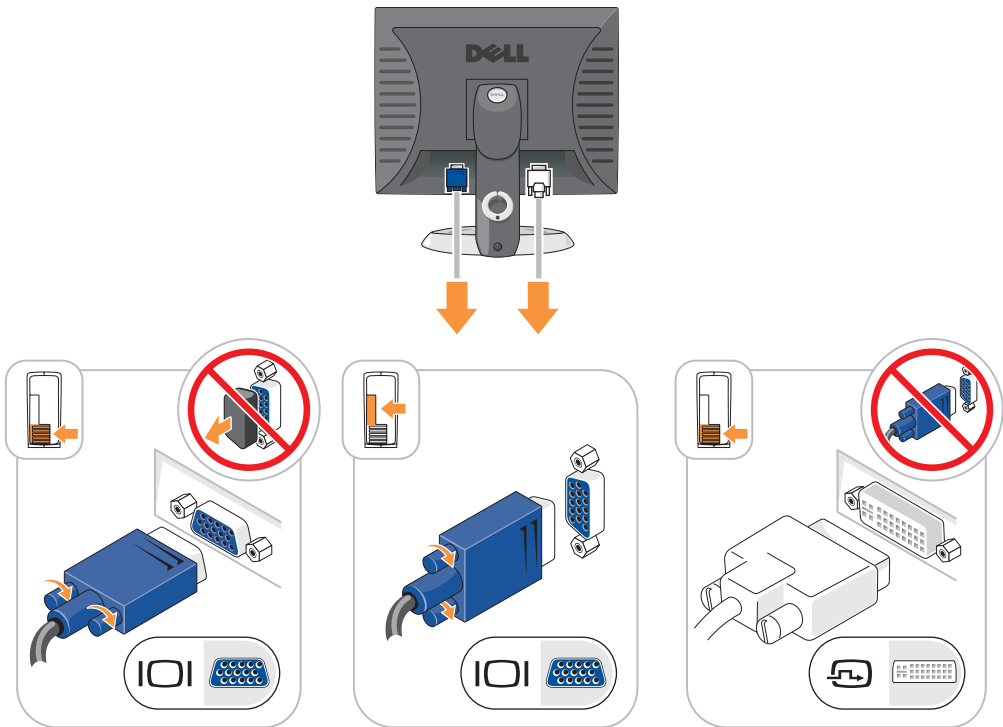



## Conexiones de alimentación

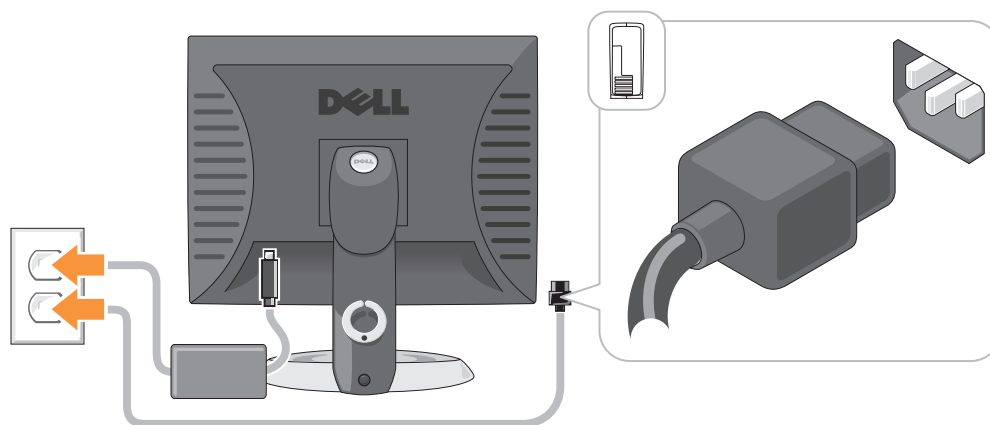

## Solución de problemas

Dell proporciona una serie de herramientas para ayudarle en el caso de que el ordenador no funcione como es de esperar. Para obtener la información más actualizada sobre la solución de problemas de su equipo, consulte el sitio web Dell Support en [support.dell.com](http://support.dell.com).

Si se produce algún problema en el equipo que necesite la ayuda de Dell, escriba una descripción detallada del error, los códigos de sonido o los patrones de los indicadores de diagnóstico, introduzca el código de servicio rápido y la etiqueta de servicio que aparece a continuación y póngase en contacto con Dell desde la misma ubicación que el equipo. Para obtener información acerca de cómo ponerse en contacto con Dell, consulte la *Guía del usuario* en línea.

Consulte el capítulo “Localización de información” en la página 181 para obtener un ejemplo del Express Service Code (código de servicio rápido) y la etiqueta de servicio.

Código de servicio urgente: \_\_\_\_\_

Etiqueta de servicio: \_\_\_\_\_

### Dell Diagnostics

**⚠ PRECAUCIÓN:** Antes de comenzar cualquiera de los procedimientos de esta sección, siga las instrucciones de seguridad que se encuentran en la *Guía de información del producto*.

#### Cuándo utilizar los Dell Diagnostics (Diagnósticos Dell)

Si tiene algún problema con el ordenador, realice las comprobaciones que se indican en la sección “Solución de problemas” de la *Guía del usuario* en línea y ejecute Dell Diagnostics antes de ponerse en contacto con Dell para obtener asistencia técnica. Para obtener información acerca de cómo ponerse en contacto con Dell, consulte la *Guía del usuario* en línea.

**➡ AVISO:** Los Dell Diagnostics (Diagnósticos Dell) sólo funcionan en los ordenadores Dell™.

Introduzca la configuración del sistema (consulte “Configuración del sistema” en la *Guía del usuario* en línea para obtener instrucciones), revise la información sobre la configuración del ordenador y asegúrese de que el dispositivo que quiere probar se muestra en la configuración del sistema y está activo.

Inicie Dell Diagnostics desde la unidad de disco duro o desde el CD opcional *Drivers and Utilities* (también conocido como ResourceCD).

### Cómo iniciar Dell Diagnostics desde la unidad de disco duro

- 1 Encienda (o reinicie) el ordenador.
- 2 Cuando aparezca el logotipo de DELL™, pulse <F12> inmediatamente.

 **NOTA:** Si recibe un mensaje que indica que no se ha encontrado ninguna partición para la utilidad de diagnóstico, ejecute los Dell Diagnostics desde el CD *Drivers and Utilities* (opcional) (consulte el apartado “Cómo iniciar los Dell Diagnostics desde el CD Drivers and Utilities (Controladores y utilidades) opcional” en la página 206).

Si espera demasiado y aparece el logotipo del sistema operativo, siga esperando hasta que aparezca el escritorio de Microsoft® Windows®. Después apague el ordenador y vuelva a intentarlo.

- 3 Cuando aparezca la lista de dispositivos de inicio, resalte **Boot to Utility Partition** (Iniciar desde la partición de utilidades) y pulse <Intro>.
- 4 Cuando aparezca el **Main Menu** (Menú principal) de Dell Diagnostics, seleccione la prueba que desea ejecutar.

### Cómo iniciar los Dell Diagnostics desde el CD Drivers and Utilities (Controladores y utilidades) opcional

- 1 Inserte el CD *Drivers and Utilities*.
- 2 Apague y reinicie el ordenador.

Cuando aparezca el logotipo de DELL, pulse <F12> inmediatamente.

Si espera demasiado y aparece el logotipo de Windows, siga esperando hasta que vea el escritorio de Windows. Entonces, apague el ordenador y vuelva a intentarlo.

 **NOTA:** Los siguientes pasos cambian la secuencia de inicio una sola vez. La próxima vez que inicie el ordenador, éste lo hará según los dispositivos especificados en la configuración del sistema.

- 3 Cuando aparezca la lista de dispositivos de inicio, resalte CD/DVD drive (Unidad de CD/DVD) y pulse <Intro>.
- 4 Seleccione la opción CD/DVD Drive (Unidad de CD/DVD) en el menú de inicio del CD.
- 5 Seleccione la opción CD/DVD Drive (Unidad de CD/DVD) en el menú de inicio del CD.
- 6 Escriba 1 para iniciar el menú del CD *Drivers and Utilities* (Controladores y utilidades).
- 7 Escriba 2 para iniciar los Dell Diagnostics.

- 8 Seleccione **Run the 32 Bit Dell Diagnostics** (Ejecutar los Dell Diagnostics de 32 bits) de la lista numerada. Si se muestran varias versiones, seleccione la apropiada para su ordenador.
- 9 Cuando aparezca el **Main Menu** (Menú principal) de Dell Diagnostics, seleccione la prueba que desea ejecutar.

### Menú principal de Dell Diagnostics (Diagnósticos Dell)

- 1 Una vez se hayan cargado los Dell Diagnostics y aparezca la pantalla **Main Menu** (Menú principal), haga clic en el botón de la opción que desea.

Opción	Función
Express Test (Prueba rápida)	Realiza una prueba rápida de los dispositivos. Esta prueba suele tardar de 10 a 20 minutos y no requiere ninguna acción por parte del usuario. Ejecute primero <b>Express Test</b> (Prueba rápida) para incrementar la posibilidad de rastrear el problema rápidamente.
Extended Test (Prueba extendida)	Realiza una prueba completa de los dispositivos. Esta prueba suele durar una hora o más, y requiere que el usuario responda a preguntas periódicamente.
Custom Test (Prueba personalizada)	Prueba un dispositivo específico. Puede personalizar las pruebas que desee ejecutar.
Symptom Tree (Árbol de síntomas)	Hace una lista de los síntomas más habituales que se pueden encontrar y le permite seleccionar una prueba basándose en el síntoma del problema que usted tiene.

- 2 Si se produce un problema durante una prueba, aparecerá un mensaje con un código de error y una descripción del problema. Anote el código de error y la descripción del problema, y siga las instrucciones de la pantalla.

Si no puede resolver la condición del error, póngase en contacto con Dell. Para obtener información acerca de cómo ponerse en contacto con Dell, consulte la *Guía del usuario* en línea.



**NOTA:** La etiqueta de servicio para su ordenador está situada en la parte superior de cada pantalla de prueba. Si se pone en contacto con Dell, el servicio de asistencia técnica le pedirá su etiqueta de servicio.

- 3 Si ejecuta una prueba desde la opción **Custom Test** (Prueba personalizada) o **Symptom Tree** (Árbol de síntomas), haga clic en la ficha correspondiente que se describe en la tabla siguiente para obtener más información.

<b>Ficha</b>	<b>Función</b>
Results (Resultado)	Muestra el resultado de la prueba y las condiciones de error encontradas.
Errors (Errores)	Muestra las condiciones de error encontradas, los códigos de error y la descripción del problema.
Help (Ayuda)	Describe la prueba y puede indicar los requisitos para ejecutarla.
Configuration (Configuración)	Muestra la configuración de hardware del dispositivo seleccionado. Dell Diagnostics obtiene la información de configuración de todos los dispositivos a partir de la configuración del sistema, la memoria y varias pruebas internas, y la muestra en la lista de dispositivos del panel izquierdo de la pantalla. La lista de dispositivos puede que no muestre los nombres de todos los componentes instalados en el ordenador o de todos los dispositivos conectados al ordenador.
Parameters (Parámetros)	Le permite personalizar la prueba cambiando su configuración.

- 4** Cuando las pruebas hayan finalizado, si está ejecutando Dell Diagnostics desde el CD *Drivers and Utilities* (Controladores y Utilidades) (opcional), extraiga el CD.
- 5** Cierre la pantalla de prueba para volver a la pantalla **Main Menu** (Menú principal). Para salir de Dell Diagnostics y reiniciar el equipo, cierre la pantalla **Main Menu** (Menú principal).

## Indicadores luminosos del sistema

El indicador de alimentación puede indicar un problema en el ordenador.

<b>Indicador de alimentación</b>	<b>Descripción del problema</b>	<b>Solución sugerida</b>
Verde constante	El ordenador está encendido y funciona de la manera habitual.	No se necesita acción correctiva.
Verde intermitente	El ordenador se encuentra en un modo de ahorro de energía.	Pulse el botón de encendido, mueva el ratón, o pulse una tecla del teclado para activar el ordenador.
Parpadea en verde varias veces y luego se apaga	Existe un error de configuración.	Compruebe el apartado “Indicadores luminosos de diagnóstico” en la página 210 para ver si el problema en cuestión está identificado.

<b>Indicador de alimentación</b>	<b>Descripción del problema</b>	<b>Solución sugerida</b>
Amarillo constante	Los Dell Diagnostics están ejecutando una prueba, o un dispositivo de la placa base puede estar averiado o instalado incorrectamente.	Si están ejecutándose los Dell Diagnostics, deje que terminen las pruebas. Compruebe el apartado “Indicadores luminosos de diagnóstico” en la página 210 para ver si el problema en cuestión está identificado.  Si el ordenador no se inicia, diríjase a Dell para obtener asistencia técnica. Para obtener información acerca de cómo ponerse en contacto con Dell, consulte la <i>Guía del usuario</i> en línea.
Amarillo intermitente	Se ha producido un fallo del suministro de energía o de la placa base.	Compruebe el apartado “Indicadores luminosos de diagnóstico” en la página 210 para ver si el problema en cuestión está identificado. Consulte el apartado relativo a los problemas de alimentación en la <i>Guía del usuario</i> en línea.
Verde continuo y un código de sonido durante la prueba POST	Se detectó un problema mientras se ejecutaba el BIOS.	Consulte el apartado “Códigos de sonido” en la página 213” para obtener instrucciones sobre cómo diagnosticar el código de sonido. Además, compruebe el apartado “Indicadores luminosos de diagnóstico” en la página 210 para ver si el problema en cuestión está identificado.
Indicador de alimentación iluminado en color verde y ningún código de sonido ni vídeo durante la prueba POST	El monitor o la tarjeta de gráficos puede estar fallando o puede estar instalado incorrectamente.	Compruebe el apartado “Indicadores luminosos de diagnóstico” en la página 210 para ver si el problema en cuestión está identificado.
Indicador de alimentación iluminado de verde y ningún código de sonido, pero el ordenador se bloquea durante la prueba POST	Puede haber un dispositivo de la placa base integrada que esté fallando.	Compruebe el apartado “Indicadores luminosos de diagnóstico” en la página 210 para ver si el problema en cuestión está identificado. Si todavía no se ha identificado el problema, diríjase a Dell para obtener asistencia técnica. Para obtener información acerca de cómo ponerse en contacto con Dell, consulte la <i>Guía del usuario</i> en línea.





## Indicadores luminosos de diagnóstico



**⚠ PRECAUCIÓN:** Antes de comenzar cualquiera de los procedimientos de esta sección, siga las instrucciones de seguridad que se encuentran en la *Guía de información del producto*.

Para ayudarle a solucionar un problema con el ordenador, el ordenador cuenta con cuatro indicadores denominados “1”, “2”, “3” y “4” situados en el panel anterior o posterior. Estos indicadores pueden ser verdes o pueden estar apagados. Cuando el ordenador se inicia de manera normal, los patrones o códigos de los indicadores cambian a medida que avanza el proceso de arranque. Cuando el ordenador se inicia de manera normal, los patrones o códigos de los indicadores cambian a medida que avanza el proceso de arranque. Si la etapa POST (Autoprueba de encendido) de inicio del sistema se realiza con todo éxito, los cuatro indicadores luminosos muestran verde continuo por un corto periodo de tiempo y después se apagan. En el caso de que se produzcan errores durante el proceso de la POST, el patrón mostrado en los indicadores LED puede ayudarle a identificar la fase del proceso en la que se ha detenido el ordenador. Si el ordenador no funciona correctamente después de haberse realizado una Autoprueba de encendido (POST) con éxito, los indicadores luminosos de diagnóstico no indican la causa del problema.

**✍ NOTA:** La orientación de los indicadores de diagnóstico puede variar en función del tipo de sistema. Los indicadores de diagnóstico pueden estar en posición vertical u horizontal.

Patrón de luz	Descripción del problema	Solución sugerida
① ② ③ ④	El ordenador está apagado o se ha producido un error de pre-BIOS. Los indicadores de diagnóstico no permanecen encendidos después de que el ordenador se inicie correctamente en el sistema operativo.	Enchufe el ordenador a una toma de alimentación eléctrica en funcionamiento y pulse el botón de alimentación.
① ② ③ ④	Se ha producido un posible fallo del BIOS; el ordenador se encuentra en modo de recuperación.	Ejecute la Utilidad de recuperación de BIOS, espere a que acabe la recuperación y reinicie el ordenador.
① ② ③ ④	Se ha producido un posible fallo en el procesador.	Vuelva a instalar el procesador y reinicie el ordenador. Para obtener información sobre cómo volver a instalar el procesador, consulte la <i>Guía del usuario</i> en línea.

Patrón de luz	Descripción del problema	Solución sugerida
	<p>Se han detectado los módulos de memoria, pero se ha producido un error de memoria.</p>	<ul style="list-style-type: none"> <li>• Si tiene instalado un módulo de memoria, vuelva a instalarlo y, a continuación, reinicie el ordenador. Para obtener información sobre cómo volver a instalar los módulos de memoria, consulte la <i>Guía del usuario</i> en línea.</li> <li>• Si tiene instalados dos o más módulos de memoria, extráigalos, vuelva a instalar uno y reinicie el ordenador. Si el ordenador se inicia normalmente, vuelva a instalar otro módulo. Prosiga de este modo hasta que identifique el módulo anómalo o hasta que haya vuelto a instalar todos los módulos sin errores.</li> <li>• Si es posible, instale una memoria del mismo tipo que funcione correctamente en el ordenador.</li> <li>• Si el problema persiste, póngase en contacto con Dell. Para obtener información acerca de cómo ponerse en contacto con Dell, consulte la <i>Guía del usuario</i> en línea.</li> </ul>
	<p>Se ha producido un posible fallo de la tarjeta de gráficos.</p>	<ul style="list-style-type: none"> <li>• Si el ordenador incluye una tarjeta gráfica, extráigala, vuelva a instalarla y, a continuación, reinicie el ordenador.</li> <li>• Si persiste el problema, instale una tarjeta de gráficos que sepa que funcione y reinicie el ordenador.</li> <li>• Si el problema persiste o el ordenador tiene una tarjeta de gráficos integrada, póngase en contacto con Dell. Para obtener información acerca de cómo ponerse en contacto con Dell, consulte la <i>Guía del usuario</i> en línea.</li> </ul>
	<p>Se ha producido un error de unidad de disco flexible o de disco duro.</p>	<p>Vuelva a asentar todos los cables de alimentación y de datos y reinicie el ordenador.</p>
	<p>Se ha producido un fallo de USB.</p>	<p>Vuelva a instalar todos los dispositivos USB, compruebe las conexiones por cable y reinicie el ordenador.</p>

Patrón de luz	Descripción del problema	Solución sugerida
	<p>No se detectan módulos de memoria.</p>	<ul style="list-style-type: none"> <li>• Si tiene instalado un módulo de memoria, vuelva a instalarlo y, a continuación, reinicie el ordenador. Para obtener información sobre cómo volver a instalar los módulos de memoria, consulte la <i>Guía del usuario</i> en línea.</li> <li>• Si tiene instalados dos o más módulos de memoria, extráigalos, vuelva a instalar uno y reinicie el ordenador. Si el ordenador se inicia normalmente, vuelva a instalar otro módulo. Prosiga de este modo hasta que identifique el módulo anómalo o hasta que haya vuelto a instalar todos los módulos sin errores.</li> <li>• Si es posible, instale una memoria del mismo tipo que funcione correctamente en el ordenador.</li> <li>• Si el problema persiste, póngase en contacto con Dell. Para obtener información acerca de cómo ponerse en contacto con Dell, consulte la <i>Guía del usuario</i> en línea.</li> </ul>
	<p>Se han detectado los módulos de memoria, pero existe un error de configuración del sistema o de compatibilidad.</p>	<ul style="list-style-type: none"> <li>• Asegúrese de que no existen requisitos de colocación especiales para el módulo/conector de memoria.</li> <li>• Compruebe que los módulos de memoria que está instalando sean compatibles con su ordenador.</li> <li>• Si el problema persiste, póngase en contacto con Dell. Para obtener información acerca de cómo ponerse en contacto con Dell, consulte la <i>Guía del usuario</i> en línea.</li> </ul>
	<p>Se ha producido un fallo.</p> <p>Este patrón también se muestra cuando entra en la configuración del sistema y puede que no indique un problema.</p>	<ul style="list-style-type: none"> <li>• Compruebe que los cables de las unidades de disco duro, de CD y de DVD están conectados a la placa base.</li> <li>• Compruebe el mensaje del ordenador que aparece en la pantalla del monitor.</li> <li>• Si el problema persiste, póngase en contacto con Dell. Para obtener información acerca de cómo ponerse en contacto con Dell, consulte la <i>Guía del usuario</i> en línea.</li> </ul>



Patrón de luz	Descripción del problema	Solución sugerida
	Cuando se ha completado la POST, los cuatro indicadores verdes se encienden unos segundos antes de apagarse para indicar un funcionamiento normal.	Ninguna.

## Códigos de sonido

Si el monitor no puede mostrar errores o problemas, es posible que el ordenador emita una serie de sonidos durante el inicio. Esta serie de sonidos, denominada códigos de sonido, identifica un problema. Un código de sonido posible (código 1-3-1) consta de un sonido, una secuencia de tres sonidos y, a continuación, otro sonido. Este código de sonido indica que el ordenador ha detectado un problema de memoria.

Si el ordenador emite sonidos durante el inicio:

- 1 Anote el código de sonido.
- 2 Consulte el apartado “Dell Diagnostics” en la página 205 para identificar una causa más grave.
- 3 Diríjase a Dell para obtener asistencia técnica. Para obtener información acerca de cómo ponerse en contacto con Dell, consulte la *Guía del usuario* en línea.

Código	Causa	Código	Causa
1-1-2	Fallo en un registro del microprocesador	3-1-4	Fallo en el registro esclavo de enmascaramiento de interrupciones
1-1-3	Fallo de lectura/escritura NVRAM	3-2-2	Fallo en la carga del vector de interrupciones
1-1-4	Fallo en la suma de comprobación del BIOS en ROM	3-2-4	Fallo de la prueba de la controladora del teclado
1-2-1	Error del temporizador de intervalos programable	3-3-1	Pérdida de alimentación para la NVRAM
1-2-2	Fallo en la inicialización de DMA	3-3-2	Configuración de la NVRAM no válida
1-2-3	Fallo de lectura /escritura en el registro de páginas del sistema de DMA	3-3-4	Fallo en la prueba de la memoria de vídeo
1-3	Fallo en la prueba de la memoria de vídeo	3-4-1	Fallo de inicio de la pantalla
1-3-1 a 2-4-4	La memoria no se está utilizando o identificando adecuadamente	3-4-2	Fallo en el retraso de la pantalla
3-1-1	Fallo en el registro DMA esclavo	3-4-3	Fallo de búsqueda de ROM de vídeo
3-1-2	Fallo en el registro del DMA maestro	4-2-1	No hay impulsos del temporizador
3-1-3	Fallo en el registro maestro de enmascaramiento de interrupciones.	4-2-2	Fallo de suspensión del trabajo

<b>Código</b>	<b>Causa</b>	<b>Código</b>	<b>Causa</b>
4-2-3	Error Gate A20	4-4-1	Fallo en la prueba de un puerto serie o paralelo
4-2-4	Interrupción inesperada en modo protegido	4-4-2	Falló la descompresión de los datos hacia la memoria duplicada
4-3-1	Fallo de memoria por encima de la dirección 0FFFFh	4-4-3	Fallo en la prueba del coprocesador matemático
4-3-3	Fallo en el contador del chip del temporizador 2	4-4-4	Fallo de la prueba de la memoria caché
4-3-4	El reloj de hora se ha parado		

### **Ejecución de los diagnósticos de disco duro IDE de Dell™**

Se trata de un programa que prueba la unidad de disco duro para solucionar problemas o confirmar la existencia de fallos en ésta.

- 1 Encienda el ordenador (si el ordenador ya está encendido, reinícielo).
- 2 Cuando aparezca **F2 = Setup** (F2 = Configuración) en la esquina superior derecha de la pantalla, oprima <Ctrl><Alt><d>.
- 3 Siga las instrucciones que aparecen en pantalla.

Si aparece un error, consulte la sección relativa a los problemas con la unidad de disco duro en la sección “Solución de problemas” de la *Guía del usuario* en línea.

### **Cómo resolver incompatibilidades de software y hardware**

Si un dispositivo no se detecta durante la configuración del sistema operativo o se detecta pero no está configurado correctamente, puede utilizar el Agente de solución de errores de hardware para solucionar la incompatibilidad.

- 1 Haga clic en el botón **Inicio** y en **Ayuda y soporte técnico**.
- 2 Escriba **solucionador de problemas de hardware** en el campo **Buscar** y haga clic en la flecha para iniciar la búsqueda.
- 3 Haga clic en **Solucionador de problemas de hardware** en la lista **Resultados de la búsqueda**.
- 4 En la lista **Solucionador de problemas de hardware**, haga clic en **Necesito resolver un conflicto de hardware de mi equipo** y haga clic en **Siguiente**.

## Utilización de la función Restaurar sistema de Microsoft® Windows® XP

El sistema operativo Microsoft Windows XP dispone de la función Restaurar sistema que permite regresar a un estado operativo anterior del ordenador (sin que esto afecte a los archivos de datos) si los cambios efectuados en el hardware, software o en otros parámetros del sistema han dejado al ordenador en un estado operativo no deseado. Consulte el Centro de ayuda y soporte técnico de Windows para obtener información sobre el uso de la función Restaurar sistema. Para acceder al centro de ayuda y soporte técnico de Windows, consulte el apartado “Centro de ayuda y soporte técnico de Windows” en la página 184.



**AVISO:** Realice copias de seguridad periódicas de los archivos de datos. La función Restaurar sistema no supervisa ni recupera los archivos de datos.

### Creación de un punto de restauración

- 1 Haga clic en el botón **Inicio** y seleccione **Ayuda y soporte técnico**.
- 2 Haga clic en **Restaurar sistema**.
- 3 Siga las instrucciones que aparecen en pantalla.

### Restauración del ordenador a un estado operativo anterior



**AVISO:** Antes de restaurar el ordenador a un estado operativo anterior, guarde y cierre los archivos abiertos y salga de los programas activos. No modifique, abra ni suprima ningún archivo ni programa hasta que la restauración del sistema haya finalizado.

- 1 Haga clic en el botón **Inicio**, seleccione **Todos los programas** → **Accesorios** → **Herramientas del sistema** y, a continuación, haga clic en **Restaurar sistema**.
- 2 Asegúrese de seleccionar **Devolver el equipo a un estado anterior** y, a continuación, haga clic en **Siguiente**.
- 3 En el calendario, haga clic en la fecha a la que desea restaurar el ordenador.

La pantalla **Selección de un punto de restauración** proporciona un calendario que permite ver y seleccionar puntos de restauración. Todas las fechas con puntos de restauración disponibles aparecen en negrita.

- 4 Seleccione un punto de restauración y, a continuación, haga clic en **Siguiente**.  
Si una fecha sólo tiene un punto de restauración, éste se selecciona automáticamente. Si hay dos o más puntos de restauración disponibles, haga clic en el punto de restauración que prefiera.
- 5 Haga clic en **Siguiente**.

La pantalla de **Restauración finalizada** aparece cuando la función Restaurar sistema ha terminado de recopilar los datos y, a continuación, se reinicia el equipo.

- 6 Cuando el equipo se reinicie, haga clic en **Aceptar**.

Para cambiar el punto de restauración, puede repetir los pasos con otro punto de restauración o bien puede deshacer la restauración.

### Cómo deshacer la última operación de Restaurar sistema

 **AVISO:** Antes de deshacer la última restauración del sistema, guarde y cierre todos los archivos abiertos y cierre todos los programas. No modifique, abra ni suprima ningún archivo ni programa hasta que la restauración del sistema haya finalizado.

- 1 Haga clic en el botón **Inicio**, seleccione **Todos los programas**→ **Accesorios**→ **Herramientas del sistema** y, a continuación, haga clic en **Restaurar sistema**.
- 2 Seleccione **Deshacer la última restauración** y haga clic en **Siguiente**.
- 3 Haga clic en **Siguiente**.  
Aparece la pantalla **Restaurar sistema** y, a continuación, el ordenador se reinicia.
- 4 Cuando el equipo se reinicie, haga clic en **Aceptar**.

### Activación de la función Restaurar sistema

Si reinstala Windows XP con menos de 200 MB de espacio libre disponible en el disco duro, se desactivará automáticamente la función Restaurar sistema. Para verificar si la función Restaurar sistema está activada:

- 1 Haga clic en el botón **Inicio** y en **Panel de control**.
- 2 Haga clic en **Rendimiento y mantenimiento**.
- 3 Haga clic en **Sistema**.
- 4 Haga clic en la ficha **Restaurar sistema**.
- 5 Asegúrese de que está desmarcada la opción **Desactivar Restaurar sistema**.

### Cómo volver a instalar Microsoft® Windows® XP

#### Antes de comenzar

 **NOTA:** Los procedimientos de este documento fueron escritos para la vista predefinida de Windows en Windows XP Home Edition, por lo que los pasos serán diferentes si configura su equipo Dell™ con la vista Windows Classic o está utilizando Windows XP Professional.



Si está considerando reinstalar el sistema operativo Windows XP para corregir un problema con un controlador instalado recientemente, intente usar primero la función Device Driver Rollback (Deshacer controlador de dispositivos) de Windows XP.

- 1 Haga clic en el botón **Inicio** y en **Panel de control**.
- 2 En **Elija una categoría**, haga clic en **Rendimiento y mantenimiento**.
- 3 Haga clic en **Sistema**.
- 4 En la ventana **Propiedades del sistema**, haga clic en la ficha **Hardware**.
- 5 Haga clic en **Administrador de dispositivos**.
- 6 Haga clic con el botón derecho del ratón en el dispositivo para el que se ha instalado el nuevo controlador y haga clic en **Propiedades**.
- 7 Haga clic en la ficha **Controladores**.
- 8 Haga clic en **Desinstalar controlador**.

Si esta función no resuelve el problema, intente utilizar la función Restaurar sistema (consulte el apartado “Utilización de la función Restaurar sistema de Microsoft® Windows® XP” en la página 215) para que el sistema operativo vuelva al estado operativo en que se encontraba antes de que se instalara el nuevo controlador de dispositivo.

 **NOTA:** El CD *Drivers and Utilities* (Controladores y utilidades) contiene los controladores que se instalaron durante el ensamblaje del ordenador. Utilice el CD *Drivers and Utilities* para cargar cualquier controlador necesario, incluidos los controladores necesarios si el ordenador tiene una controladora RAID.

## Reinstalación de Windows XP



-  **AVISO:** Debe utilizar Windows XP Service Pack 1 o posterior cuando vuelva a instalar Windows XP.
-  **AVISO:** Antes de realizar la instalación, haga una copia de seguridad de todos los archivos de datos en la unidad de disco duro principal. En las configuraciones convencionales de disco duro, la unidad de disco duro principal es la primera unidad que detecta el ordenador.

Para volver a instalar Windows XP, necesita los siguientes elementos:

- El CD *Operating System* (Sistema operativo) de Dell™
- El CD *Drivers and Utilities* (Controladores y utilidades) de Dell

Para reinstalar Windows XP, realice todos los pasos descritos en las secciones siguientes en el orden en que se enumeran.

El proceso de reinstalación puede durar entre una y dos horas. Una vez finalizada la reinstalación del sistema operativo, deberá reinstalar los controladores de dispositivo, el antivirus y los demás programas de software.

-  **AVISO:** En el CD *Operating System* (Sistema operativo) se ofrecen varias opciones para reinstalar Windows XP. Estas opciones pueden llegar a sobrescribir archivos y pueden afectar a las aplicaciones instaladas en la unidad de disco duro. Por lo tanto, se recomienda no reinstalar Windows XP a menos que se lo indique un representante de asistencia técnica de Dell.
-  **AVISO:** Para evitar conflictos con Windows XP, desactive el software antivirus que tenga instalado en el ordenador antes de reinstalar Windows. Para obtener instrucciones, consulte la documentación proporcionada con el software.

## Arranque desde el CD Operating System (Sistema operativo)

- 1 Guarde y cierre los archivos que tenga abiertos y salga de todos los programas.
- 2 Inserte el CD *Operating System* (Sistema operativo). Haga clic en **Salir** si aparece el mensaje *Instalar Windows XP*.
- 3 Reinicie el ordenador.
- 4 Pulse <F12> inmediatamente cuando aparezca el logotipo de DELL™.  
Si se muestra el logotipo del sistema operativo, espere hasta que aparezca el escritorio de Windows y, a continuación, apague el ordenador e inténtelo de nuevo.
- 5 Pulse las teclas de flecha para seleccionar el **CD-ROM** y pulse <Intro>.
- 6 Cuando aparezca el mensaje *Pulse cualquier tecla para arrancar desde el CD*, pulse cualquier tecla.

## Configuración de Windows XP

- 1 Cuando aparezca la pantalla **Programa de instalación de Windows XP**, presione <Intro> para seleccionar **Instalar Windows ahora**.
- 2 Lea la información en la pantalla del **Acuerdo de Licencia de Microsoft Windows** y pulse <F8> para aceptar el contrato de licencia.
- 3 Si el ordenador ya tiene instalado Windows XP y desea recuperar los datos actuales de Windows XP, escriba **r** para seleccionar la opción de reparación y, a continuación, extraiga el CD.
- 4 Si desea instalar una nueva copia de Windows XP, pulse <Esc> para seleccionar dicha opción.
- 5 Pulse <Intro> para seleccionar la partición resaltada (recomendada) y, a continuación, siga las instrucciones de la pantalla.

Aparecerá la pantalla **Programa de instalación de Windows XP** y el sistema operativo empezará a copiar archivos y a instalar los dispositivos. El ordenador se reinicia automáticamente varias veces.

 **AVISO:** no pulse ninguna tecla cuando aparezca el mensaje siguiente: **Presione cualquier tecla para arrancar desde el CD.**

 **NOTA:** E tiempo necesario para completar la instalación depende del tamaño del disco duro y de la velocidad del ordenador.

- 6 Cuando aparezca la ventana **Opciones regionales y de idioma**, seleccione la configuración regional de su zona y haga clic en **Siguiente**.
- 7 Escriba su nombre y el de su organización (opcional) en la pantalla **Personalice su software** y, a continuación, haga clic en **Siguiente**.
- 8 En la ventana **Nombre del ordenador y contraseña del administrador**, escriba un nombre para el ordenador (o bien acepte la propuesta) y una contraseña y haga clic en **Siguiente**.
- 9 Si aparece la pantalla de **Información de marcado de módem**, introduzca la información solicitada y haga clic en **Siguiente**.
- 10 Escriba la fecha, la hora y la zona horaria en la ventana **Valores de fecha y hora** y, a continuación, haga clic en **Siguiente**.
- 11 Si aparece la pantalla **Configuración de red**, haga clic en **Típica** y, después, en **Siguiente**.
- 12 Si va a reinstalar Windows XP Professional y el sistema le pide que proporcione más información acerca de la configuración de red, especifique sus selecciones. Si no está seguro de su configuración, acepte las opciones predeterminadas.

Windows XP instala los componentes del sistema operativo y configura el ordenador. El ordenador se reiniciará automáticamente.

 **AVISO:** No pulse ninguna tecla cuando aparezca el mensaje siguiente: **Presione una tecla para iniciar desde el CD.**

- 13 Cuando aparezca la pantalla **Bienvenido a Microsoft**, haga clic en **Siguiente**.
- 14 Cuando aparezca el mensaje *¿Cómo se conectará este equipo a Internet?*, haga clic en **Omitir**.
- 15 Cuando aparezca la pantalla *¿Preparado para registrarse con Microsoft?*, seleccione **No en este momento** y haga clic en **Siguiente**.
- 16 Cuando aparezca la pantalla *¿Quién usará este equipo?*, podrá especificar un máximo de cinco usuarios.
- 17 Haga clic en **Siguiente**.
- 18 Haga clic en **Finalizar** para completar la instalación y extraiga el CD.
- 19 Vuelva a instalar los controladores apropiados con el CD *Drivers and Utilities* (Controladores y utilidades).
- 20 Vuelva a instalar el software antivirus.
- 21 Reinstale los programas.

 **NOTA:** Para volver a instalar y activar los programas de Microsoft Office o Microsoft Works Suite, necesita el número de Product Key ubicado en la parte posterior de la portada del CD de Microsoft Office o Microsoft Works Suite.

## Uso del CD Drivers and Utilities

Para utilizar el CD denominado *Drivers and Utilities* (Controladores y utilidades) (también conocido como ResourceCD) mientras está ejecutando el sistema operativo Windows:

 **NOTA:** Para acceder a los controladores del dispositivo y a la documentación del usuario, debe utilizar el CD *Drivers and Utilities* (Controladores y utilidades) mientras ejecuta Windows.

- 1 Encienda el ordenador y permita que se inicie en el escritorio de Windows.
- 2 Inserte el CD *Drivers and Utilities* (Controladores y utilidades) en la unidad de CD-ROM.  
Si está utilizando el CD *Drivers and Utilities* (Controladores y utilidades) por primera vez en este ordenador, se abrirá la ventana **ResourceCD Installation** (Instalación de ResourceCD) para informarle que el CD *Drivers and Utilities* (Controladores y utilidades) está a punto de empezar su instalación.
- 3 Haga clic en **OK** (Aceptar) para continuar.  
Para completar la instalación, responda a las peticiones ofrecidas por el programa de instalación.
- 4 Haga clic en **Next** (Siguiente) en la pantalla **Welcome Dell System Owner** (Bienvenida al propietario del sistema Dell).
- 5 Seleccione el **System Model** (Modelo del sistema), **Operating System** (Sistema operativo), **DeviceType** (Tipo de dispositivo) y **Topic** (Tema) adecuados.

## Controladores para el ordenador

Para mostrar una lista de los controladores de dispositivo del ordenador

- 1 Haga clic en **My Drivers** (Mis controladores) en el menú descendente **Topic** (Tema).

El CD denominado *Drivers and Utilities* (Controladores y utilidades) (opcional) examina el sistema operativo y el hardware del ordenador y después aparece en la pantalla una lista de los controladores de dispositivos de la configuración del sistema.

- 2 Pulse sobre el controlador adecuado y siga las instrucciones para descargarlo al ordenador.

Para ver todos los controladores disponibles para el ordenador, haga clic en **Drivers** (Controladores) en el menú descendente **Topic** (Tema).



# Índice

## C

### CD

- controladores y utilidades, 184
- sistema operativo, 184

- CD de controladores y utilidades, 181

- Centro de ayuda y soporte técnico, 184

- códigos de sonido, 213

### conflictos

- incompatibilidades de software y hardware, 214

### controladores

- lista de, 220
- volver a instalar, 181

### cubierta

- retirar, 195

## D

### Dell

- sitio de asistencia, 183
- sitio web Premier Support, 184

- Dell Diagnostics, 205

- Desktop System Software. Consulte *DSS*

### diagnósticos

- CD de controladores y utilidades, 181
- códigos de sonido, 213
- Dell Diagnostics, 205

### documentación

- CD de controladores y utilidades, 181
- dispositivo, 181
- en línea, 183-184
- Guía del usuario, 182

- DSS, 181, 183

## E

- etiqueta de Microsoft Windows, 182

- etiqueta de servicio, 182

### etiquetas

- etiqueta de servicio, 182
- Microsoft Windows, 182

## H

### hardware

- códigos de sonido, 213
- Dell Diagnostics, 205

## I

- indicador de alimentación diagnosticar problemas

- con, 208
- patrones, 186, 189, 192

### indicadores luminosos

- diagnóstico, 210
- sistema, 208

### instalar piezas

- antes de empezar, 195

- interruptor de selección de voltaje, 188, 190, 193

## M

### mensajes de error

- códigos de sonido, 213
- indicadores luminosos de diagnóstico, 210
- indicadores luminosos del sistema, 208

## P

- problemas. Consulte *solución de problemas*

## R

- ResourceCD. Consulte el CD *Drivers and Utilities (Controladores y utilidades)*

- Restaurar sistema, 215

## S

### sistema operativo

- CD, 184
- Guía de instalación, 184

- volver a instalar Windows XP, 216
- solución de problemas
  - Centro de ayuda y soporte técnico, 184
  - códigos de sonido, 213
  - conflictos de hardware y software, 214
  - Dell Diagnostics, 205
  - indicadores luminosos de diagnóstico, 210
  - indicadores luminosos del sistema, 208
  - restaurar al estado de funcionamiento anterior, 215
  - Solucionador de problemas de hard, 214
- Solucionador de problemas de hardware, 214

- solucionador de problemas de hardware, 214
- volver a instalar, 216

## **V**

- volver a instalar
  - controladores, 181
  - Windows XP, 216

## **W**

- Windows XP
  - Centro de ayuda y soporte técnico, 184
  - configuración, 218
  - Restaurar sistema, 215
  - Solucionador de problemas de hardware, 214

Dell™ OptiPlex™ GX520

# Hızlı Başvuru Kılavuzu

Modeller DCTR, DCNE, DCSM

[www.dell.com](http://www.dell.com) | [support.dell.com](http://support.dell.com)

# Notlar, Bildirimler ve Önemli Noktalar



**NOT:** NOT, bilgisayarınızdan daha iyi şekilde yararlanmanızı sağlayan önemli bilgiler verir.



**DİKKAT:** BİLDİRİM, ya donanımda olası hasarı ya da veri kaybını belirtir ve size, bu sorunu nasıl önleyeceğinizi anlatır.



**UYARI:** DİKKAT, olası mal hasarı, kişisel hasar veya ölümü belirtir.

Dell™ n Serisi bir bilgisayar satın aldıysanız, bu belgede Microsoft® Windows® işletim sistemlerine yapılan her türlü gönderme geçersizdir.

*Hızlı Başvuru Kılavuzu, Drivers and Utilities* (Sürücüler ve Yardımcı Programlar) CD'si ve işletim sistemi ortamı isteğe bağlıdır ve her bilgisayarla birlikte gelmeyebilir.

## Kısa Adlar ve Kısaltmalar

Kısaltmaların ve kısa adların tam listesi için, bkz. Sözlük, *Kullanım Kılavuzu*.

---

**Bu belgedeki bilgiler, önceden duyurulmaksızın değiştirilebilir.**

© 2005–2006 Dell Inc. Tüm hakları saklıdır.

Dell Inc. tarafından verilmiş yazılı izin olmadan herhangi bir şekilde çoğaltılması kesinlikle yasaktır.

Bu metinde kullanılan ticari markalar: *Dell*, *OptiPlex* ve *DELL* logosu Dell Inc.'in ticari markaları; *Microsoft* ve *Windows*, Microsoft Corporation'ın tescilli ticari markaları ve *Intel* ve *Pentium*, Intel Corporation'ın tescilli ticari markalarıdır.

Bu belgede kullanılan marka ve isimlerin sahiplerine ya da ürünlerine atıfta bulunan diğer ticari marka ve ticari isimler kullanılabilir. Dell Inc. kendine ait olanların dışındaki ticari markalar ve ticari isimlerle ilgili hiçbir mülkiyet hakkı olmadığını beyan eder.

Modeller DCTR, DCNE, DCSM

Ağustos 2006

P/N R9730

Rev. A02

# İçerik

<b>Bilgi Bulma</b> . . . . .	<b>227</b>
<b>Sistem Görünümleri</b> . . . . .	<b>230</b>
Mini Tower Bilgisayar — Önden Görünüş . . . . .	230
Mini Tower Bilgisayar — Arkadan Görünüş . . . . .	232
Masaüstü Bilgisayar — Önden Görünüş . . . . .	233
Masaüstü Bilgisayar — Arkadan Görünüş . . . . .	235
Small Form Factor Bilgisayar — Önden Görünüm . . . . .	236
Small Form Factor Bilgisayar — Arkadan Görünüş . . . . .	237
Arka Panel Konektörleri . . . . .	238
<b>Bilgisayar Kapağını Çıkarma</b> . . . . .	<b>240</b>
Başlamadan Önce . . . . .	240
Mini Tower Bilgisayar . . . . .	241
Masaüstü Bilgisayar . . . . .	243
Small Form Factor Bilgisayar . . . . .	244
<b>Bilgisayarınızın İçi</b> . . . . .	<b>245</b>
Mini Tower Bilgisayar . . . . .	245
Masaüstü Bilgisayar . . . . .	246
Small Form Factor Bilgisayar . . . . .	247
<b>Bilgisayarınızı Ayarlama</b> . . . . .	<b>247</b>
<b>Sorun Çözme</b> . . . . .	<b>250</b>
Dell Diagnostics . . . . .	250
Sistem Işıkları . . . . .	253
<b>Tanımlama Işıkları</b> . . . . .	<b>254</b>
Bip Kodları . . . . .	257
Dell™ IDE Hard Drive Diagnostics programını çalıştırma . . . . .	258
Yazılım ve Donanım Uyuşmazlıklarını Çözümleme . . . . .	258
Microsoft® Windows® XP Sistem Geri Yükleme . . . . .	258
Microsoft® Windows® XP'yi Yeniden Yükleme . . . . .	260
<b>Drivers and Utilities CD'sini Kullanma</b> . . . . .	<b>263</b>
<b>Dizin</b> . . . . .	<b>265</b>



# Bilgi Bulma

 **NOT:** Bazı özellikler bilgisayarınızda veya belirli ülkelerde kullanılamayabilir.

 **NOT:** Bilgisayarınızla birlikte ek bilgi gelebilir.

## Ne Arıyorsunuz?

- Bilgisayarım için bir tanımlama programı
- Bilgisayarım için sürücüler
- Bilgisayarımın belgeleri
- Aygıtımın belgeleri
- Desktop System Software (DSS – Masaüstü Sistem Yazılımı)

## Aradığınızı Burada Bulun

### Drivers and Utilities (CD'si KaynakCD)

**NOT:** *Drivers and Utilities* CD'si (ResourceCD olarak da bilinir) isteğe bağlıdır ve bilgisayarınızla birlikte verilmeyebilir.



Belgeler ve sürücüler bilgisayarınıza zaten yüklenmiştir. Sürücülerini yeniden yüklemek (bkz: sayfa 263'deki "Drivers and Utilities CD'sini Kullanma" ) Dell Diagnostics programını çalıştırma (bkz: sayfa 251'deki "Dell Diagnostics Programını Drivers and Utilities CD'sinden Başlatma" ) veya belgelerimize erişmek için CD'yi kullanabilirsiniz.

CD'nizde, bilgisayarınızda yapılan teknik değişiklikler hakkındaki en son

güncelleştirmeleri sağlayan ve teknisyenlerle uzman kullanıcılar için teknik başvuru malzemesi içeren Benioku dosyaları bulunabilir.

**NOT:** Sürücü ve belge güncelleştirmeleri [support.dell.com](http://support.dell.com) web sitesinde bulunabilir.

- İşletim sistemi güncelleştirmeleri ve düzeltme ekleri

### Masaüstü Sistem Yazılımı (DSS)

*Drivers and Utilities* CD'sinde ve [support.dell.com](http://support.dell.com) adresindeki Dell Destek Web sitesinde bulunur.

- Garanti bilgileri
- Hükümler ve Koşullar (yalnızca ABD)
- Güvenlik yönergeleri
- Düzenleyici bilgiler
- Ergonomi bilgileri
- Son Kullanıcı Lisans Sözleşmesi

### Dell™ Ürün Bilgisi Kılavuzu



- Parçaları nasıl çıkartabilirim ve değiştirebilirim?
- Özellikler
- Sistem ayarlarını nasıl yapılandırabilirim?
- Sorunları nasıl giderebilirim ve çözebilirim?

### Kullanım Kılavuzu

Microsoft® Windows® XP Yardım ve Destek Merkezi'nde bulunabilir:

**1** **Başlat** düğmesini ve ardından **Yardım ve Destek** seçeneğini tıklatın.

**2** **User's and system guides**'ı ve ardından **User's guides**'ı tıklatın.

*Kullanım Kılavuzu* ayrıca isteğe bağlı *Drivers and Utilities* CD'sinde de bulunabilir.

## Ne Arıyorsunuz?

- Service Tag (Servis Etiketi) ve Express Service Code (Hızlı Servis Kodu)
- Microsoft Windows Lisans Etiketi

## Aradığınızı Burada Bulun

### Service Tag ve Microsoft Windows Lisansı

Bu etiketler bilgisayarınızın üzerindedir.

- **support.dell.com** adresini kullandığınızda veya teknik desteği aradığınızda bilgisayarınızı tanımlamak için Service Tag numarasını kullanın.
- Teknik desteğe başvurduğunuzda, aramanızı yönlendirmek için Express Service Code numaranızı girin.



- Çözümler — Sorun giderme ipuçları ve püf noktaları, teknisyenlerden makaleler, çevrimiçi kurslar, sık sorulan sorular
- Topluluk — Diğer Dell müşterileriyle çevrimiçi tartışma
- Yükseltmeler — Bellek, sabit sürücü ve işletim sistemi gibi bileşenler için yükseltme bilgileri
- Müşteri Hizmetleri — İletişim bilgileri, servis çağrısı ve sipariş durumu, garanti ve onarım bilgileri
- Servis ve destek — Servis çağrısı durumu ve destek geçmişi, servis sözleşmesi, teknik destekle çevrimiçi tartışmalar
- Başvuru — Bilgisayar belgeleri, bilgisayar yapılandırması hakkında ayrıntılar, ürün özellikleri ve teknik incelemeler
- Yükleme — Onaylı sürücüler, düzeltme ekleri ve yazılım güncelleştirmeleri
- Masaüstü Sistem Yazılımı (DSS) — Bilgisayarınızın işletim sistemini yeniden yüklerseniz, DSS yardımcı programını da yeniden yüklemeniz gerekir. DSS işletim sisteminize kritik güncelleştirmeler ve Dell™ 3,5 inç USB disket sürücülerini, Intel® Pentium® M işlemcileri, optik sürücüler ve USB aygıtları için destek sağlar. DSS Dell bilgisayarınızın doğru çalışması için gereklidir. Bu yazılım, bilgisayarınızı ve işletim sisteminizi otomatik olarak algılayarak, yapılandırmanıza uygun güncelleştirmeleri yükler.

### Dell Destek Web Sitesi — support.dell.com

**NOT:** Uygun destek sitesini görmek için bölgenizi seçin.

Dell Destek Web sitesi, çeşitli çevrimiçi araçlar sağlar:

- Sorun Giderme — İpuçları ve püf noktaları, teknik uzmanlardan makaleler ve çevrimiçi kurslar
- Yükseltmeler — Bellek, sabit sürücü ve işletim sistemi gibi bileşenler için yükseltme bilgileri
- Servisler ve Garantiler — İletişim bilgileri, sipariş durumu, garanti ve onarım bilgileri
- Yükleme — Sürücüler, düzeltme ekleri ve yazılım güncelleştirmeleri
- Kullanım kılavuzları — Bilgisayar belgeleri ve ürün belirtimleri



---

## Ne Arıyorsunuz?

## Aradığınızı Burada Bulun

---

- Servis çağırısı durumu ve destek geçmişi
- Bilgisayarım için en önemli teknik konular
- Sık sorulan sorular
- Dosya yüklemeleri
- Bilgisayarımın yapılandırması hakkında ayrıntılı bilgiler
- Bilgisayarım için servis sözleşmesi

**Dell Premier Destek Web sitesi — [premiersupport.dell.com](http://premiersupport.dell.com)**

Dell Premier Destek Web sitesi, şirket, devlet ve eğitim kurumu müşterilerimiz için özelleştirilmiştir. Bu Web sitesi belirli bölgelerde kullanılamayabilir.

- 
- Windows XP'yi nasıl kullanırım?
  - Bilgisayarımın belgeleri
  - Aygıtların (örneğin, modem) belgeleri

### Windows Yardım ve Destek Merkezi

**1 Başlat** düğmesini ve **Yardım ve Destek**'i tıklatın.

**2 Sorununuz** belirten bir sözcük veya tümcecik girin ve ok simgesini tıklatın.

**3 Sorununuzu** açıklayan konuyu tıklatın.

**4 Ekrandaki yönergeleri** izleyin.

- 
- İşletim sistemimi nasıl yeniden yüklerim?

### İşletim Sistemi CD'si

**NOT:** *Operating System* CD'si isteğe bağlıdır ve bilgisayarınızla birlikte verilmeyebilir.

İşletim sistemi bilgisayarınıza zaten yüklenmiştir. İşletim sisteminizi yeniden yüklemek için, *Operating System* CD'sini kullanın. Çevrimiçi *Kullanım Kılavuzu*'nuzdaki yönergelere bakın.



İşletim sisteminizi yeniden yükledikten sonra, isteğe bağlı *Drivers and Utilities* CD'sini kullanarak bilgisayarınızla birlikte verilen aygıtların sürücülerini yeniden yükleyin.

İşletim sisteminizin ürün anahtarı etiketi, bilgisayarınızda bulunur.

**NOT:** CD'nizin rengi, sipariş ettiğiniz işletim sistemine göre değişir.



- 
- Düzenleyici model bilgileri ve gövde türü

- DCTR — Mini Tower kasa
  - DCNE — Masaüstü kasası
  - DCTR — Small Form Factor kasa
-

## Sistem Görünümleri

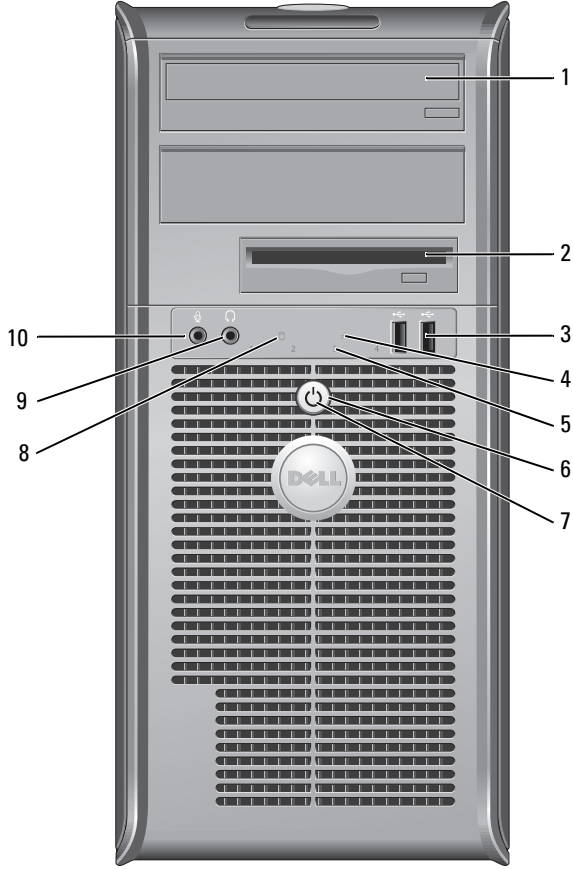
### Mini Tower Bilgisayar — Önden Görünüş



1	CD/DVD sürücüsü	Bu sürücüye CD veya DVD (uygunsa) takın.
2	disket sürücüsü	Bu sürücüye disket takın.
3	USB 2.0 konektörleri (2)	Fare, klavye, bellek anahtarı, yazıcı, oyun çubuğu ve bilgisayar hoparlörleri gibi USB aygıtlarını USB konektörlerinden birine bağlayın. Yazıcılar ve klavyeler gibi normalde bağlı kalan aygıtlar için arka paneldeki USB konektörlerini kullanmanız önerilir.
4	LAN gösterge ışığı	Bu ışık, LAN (ağ) bağlantısının kurulduğunu belirtir.
5	tanılama ışıkları	Bilgisayar sorunlarını tanılama koduna göre gidermenize yardımcı olamsı için bu ışıkları kullanın. Daha fazla bilgi için sayfa 254'deki "Tanılama Işıkları" bakın.
6	güç düğmesi	Bilgisayarı açmak için bu düğmeye basın.  <b>DİKKAT:</b> Veri kaybını önlemek için, bilgisayarı güç düğmesine 6 saniye veya daha uzun süre basarak kapatmayın. Bunun yerine, işletim sisteminden kapatın.  <b>DİKKAT:</b> İşletim sisteminizde ACPI etkinse, güç düğmesine bastığınızda bilgisayar işletim sisteminden kapanır.
7	güç ışığı	Farklı çalışma durumlarını belirtmek için güç ışığı yanar ve yanıp söner veya sabit kalır: <ul style="list-style-type: none"><li>• Işık yok — Bilgisayar kapalıdır.</li><li>• Sabit yeşil — Bilgisayar normal çalışma durumundadır.</li><li>• Yanıp sönen yeşil — Bilgisayar güç tasarrufu modundadır.</li><li>• Yanıp sönen veya sabit koyu sarı — Çevrimiçi <i>Kullanım Kılavuzu</i>'nuzdaki "Güç Sorunları" konusuna bakın.</li></ul> Güç tasarrufu modundan çıkmak için güç düğmesine basın veya Windows Aygıt Yöneticisi'nde uyandırma aygıtı olarak yapılandırılmışsa klavyeyi veya fareyi kullanın. Uyku modları ve güç tasarrufu modundan çıkma hakkında daha fazla bilgi için, çevrimiçi <i>Kullanım Kılavuzu</i> 'ndaki "Güç Yönetimi" konusuna bakın. Bilgisayarınızın sorunlarını gidermenizde yardımcı olabilecek güç ışığı desenlerinin açıklaması için, sayfa 253'deki "Sistem Işıkları" konusuna bakın.
8	sabit disk etkinlik ışığı	Bu ışık, sabit disk kullanımdayken titrer.
9	kulaklık konektörü	Kulaklıkları ve hoparlör türlerinin çoğunu bağlamak için kulaklık konektörünü kullanın.
10	mikrofon konektörü	Mikrofon bağlamak için mikrofon konektörünü kullanın.

## Mini Tower Bilgisayar — Arkadan Görünüş

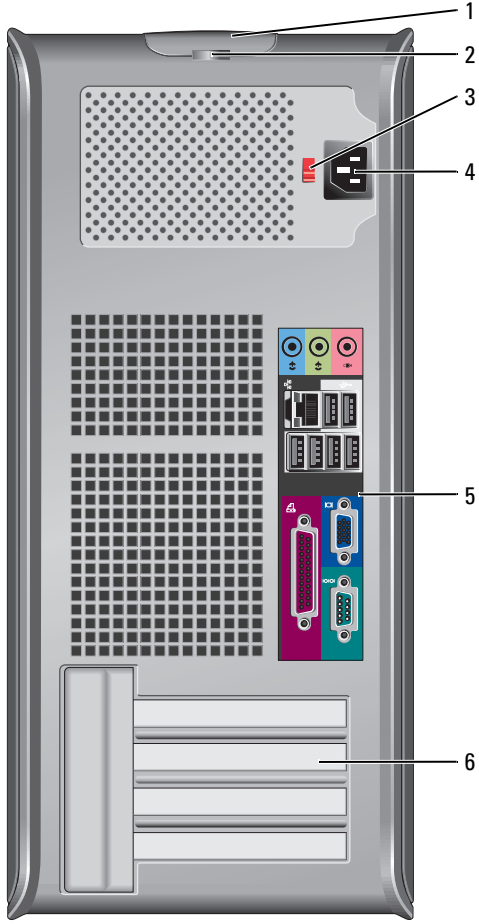

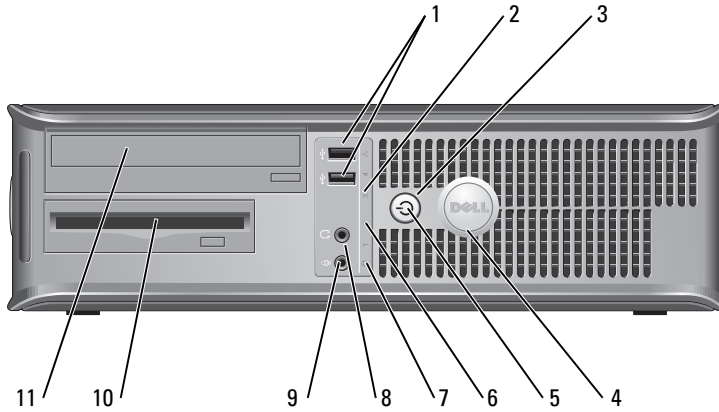

1	kapak serbest bırakma mandalı	Bu mandal, bilgisayar kapağını açmanızı sağlar.
2	asma kilit halkası	Bilgisayar kapağını kilitlemek için bir asma kilit takın.
3	voltaj seçim anahtarı	Bilgisayarınızda manuel olarak kullanılan bir voltaj seçim anahtarı bulunur. Bilgisayarınıza manuel voltaj seçim anahtarıyla zarar vermemek için, anahtarı bölgenizde kullanılan AC gücüyle eşleşen voltaajayarlayın. <b>➡ DİKKAT:</b> Japonya'da voltaj seçim anahtarı 115-V olarak ayarlanmalıdır. Ayrıca monitörünüzün ve bağlı aygıtlarınızın nominal elektrik değerlerinin bölgenizde kullanılan AC gücüyle çalışmaya uygun olduğundan emin olun.
4	güç konektörü	Güç kablosunu bu konektöre takın.
5	arka panel konektörleri	Seri, USB veya diğer aygıtları uygun konektöre takın.
6	kart yuvaları	Takılı PCI ve PCI Express kartlarının konektörlerine erişebilirsiniz.

## Masaüstü Bilgisayar — Önden Görünüş



1	USB 2.0 konektörleri (2)	Fare, klavye, bellek anahtarı, yazıcı, oyun çubuğu ve bilgisayar hoparlörleri gibi USB aygıtlarını USB konektörlerinden birine bağlayın. Yazıcılar ve klavyeler gibi normalde bağlı kalan aygıtlar için arka paneldeki USB konektörlerini kullanmanız önerilir.
2	LAN gösterge ışığı	Bu ışık LAN (ağ) bağlantısının kurulduğunu belirtir.

3	güç düğmesi	<p>Bilgisayarı açmak için bu düğmeye basın.</p> <p> <b>DİKKAT:</b> Veri kaybını önlemek için, bilgisayarı güç düğmesine 6 saniye veya daha uzun süre basarak kapatmayın. Bunun yerine, işletim sisteminden kapatın.</p> <p> <b>DİKKAT:</b> İşletim sisteminizde ACPI etkinse, güç düğmesine bastığınızda bilgisayar işletim sisteminden kapanır.</p>
4	Dell rozeti	<p>Bu rozet, bilgisayarınızın yönüyle eşleşecek şekilde döndürülebilir. Rozeti döndürmek için, rozetin kenarlarından tutun, sıkıca bastırın ve rozeti döndürün. Rozetin alt kısmındaki yuvayı kullanarak da rozeti döndürebilirsiniz.</p>
5	güç ışığı	<p>Bu ışık, farklı çalışma durumlarını belirtmek için açılır ve yanıp söner veya sabit kalır:</p> <ul style="list-style-type: none"> <li>• Işık yok — Bilgisayar kapalıdır.</li> <li>• Sabit yeşil — Bilgisayar normal çalışma durumundadır.</li> <li>• Yanıp sönen yeşil — Bilgisayar güç tasarrufu modundadır.</li> <li>• Yanıp sönen veya sabit koyu sarı — Çevrimiçi <i>Kullanım Kılavuzu</i>'nuzdaki "Güç Sorunları" konusuna bakın.</li> </ul> <p>Güç tasarrufu modundan çıkmak için güç düğmesine basın veya Windows Aygıt Yöneticisi'nde uyandırma aygıtı olarak yapılandırılmışsa klavyeyi veya fareyi kullanın. Uyku modları ve güç tasarrufu modundan çıkma hakkında daha fazla bilgi için, çevrimiçi <i>Kullanım Kılavuzu</i>'nuzdaki "Güç Yönetimi" konusuna bakın.</p> <p>Bilgisayarınızın sorunlarını gidermenizde yardımcı olabilecek güç ışığı desenlerinin açıklaması için, sayfa 253'deki "Sistem Işıkları" konusuna bakın.</p>
6	tanılama ışıkları	<p>Bilgisayar sorunlarını tanılama koduna göre gidermenize yardımcı olması için bu ışıkları kullanın. Daha fazla bilgi için sayfa 254'deki "Tanılama Işıkları" konusuna bakın.</p>
7	sabit disk etkinlik ışığı	<p>Bu ışık, sabit disk kullanımdayken titrer.</p>
8	kulaklık konektörü	<p>Kulaklıkları ve hoparlör türlerinin çoğunu bağlamak için kulaklık konektörünü kullanın.</p>
9	mikrofon konektörü	<p>Mikrofon bağlamak için mikrofon konektörünü kullanın.</p>
10	disket sürücüsü	<p>Bu sürücüye disket takın.</p>
11	CD/DVD sürücüsü	<p>Bu sürücüye CD veya DVD (uygunsa) takın.</p>

## Masaüstü Bilgisayar — Arkadan Görünüş

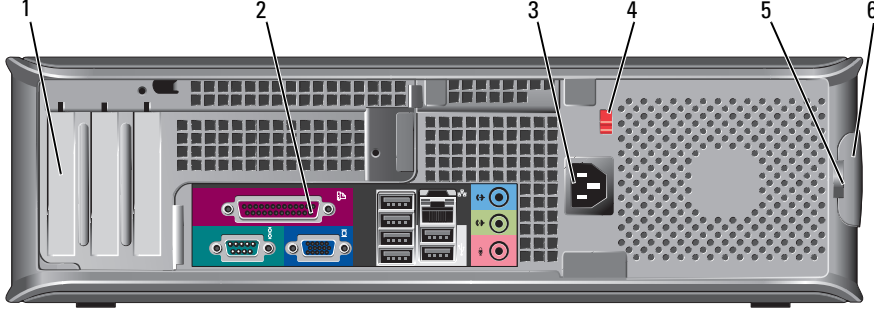

1	kart yuvaları	Takılı PCI ve PCI Express kartlarının konektörlerine erişebilirsiniz.
2	arka panel konektörleri	Seri, USB veya diğer aygıtları uygun konektöre takın.
3	güç konektörü	Güç kablosunu bu konektöre takın.
4	voltaj seçim anahtarı	Bilgisayarınızda manuel olarak kullanılan bir voltaj seçim anahtarı bulunur. Bilgisayarınıza manuel voltaj seçim anahtarıyla zarar vermemek için, anahtarı bölgenizde kullanılan AC gücüyle eşleşen voltaja ayarlayın. <b>➡ DİKKAT:</b> Japonya'da voltaj seçim anahtarı 115-V değerine ayarlanmalıdır. Ayrıca monitörünüzün ve bağlı aygıtlarınızın nominal elektrik değerlerinin bölgenizde kullanılan AC gücüyle çalışmaya uygun olduğundan emin olun.
5	asma kilit halkası	Bilgisayar kapağını kilitlemek için bir asma kilit takın.
6	kapak serbest bırakma mandalı	Bilgisayar kapağını açmak için bu mandalı kullanın.

## Small Form Factor Bilgisayar — Önden Görünüm

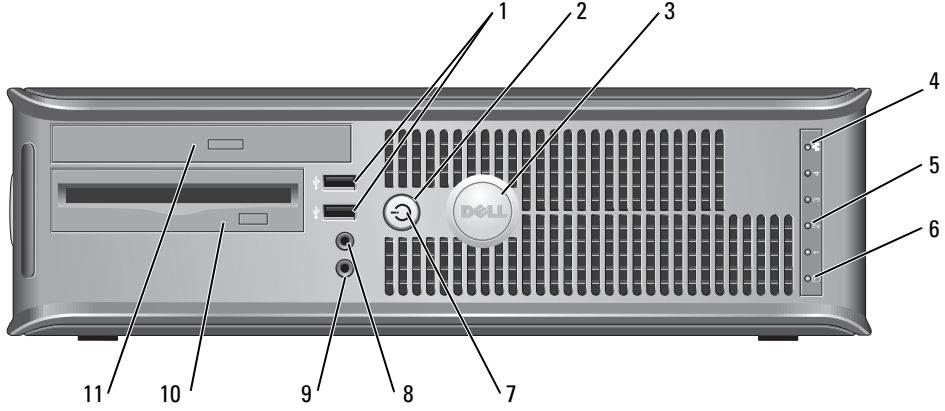

1	USB 2.0 konektörleri (2)	Fare, klavye, bellek anahtarı, yazıcı, oyun çubuğu ve bilgisayar hoparlörleri gibi USB aygıtlarını USB konektörlerinden birine bağlayın.  Yazıcılar ve klavyeler gibi normalde bağlı kalan aygıtlar için arka paneldeki USB konektörlerini kullanmanız önerilir.
2	güç düğmesi	Bilgisayarı açmak için bu düğmeye basın.  ➔ <b>DİKKAT:</b> Veri kaybını önlemek için, bilgisayarı güç düğmesine 6 saniye veya daha uzun süre basarak kapatmayın. Bunun yerine, işletim sisteminden kapatın.  ➔ <b>DİKKAT:</b> İşletim sisteminizde ACPI etkinse, güç düğmesine bastığınızda bilgisayar işletim sisteminden kapanır.
3	Dell rozeti	Bu rozet, bilgisayarınızın yönüyle eşleşecek şekilde döndürülebilir. Rozeti döndürmek için, rozetin kenarlarından tutun, sıkıca bastırın ve rozeti döndürün. Rozetin alt kısmındaki yuvayı kullanarak da rozeti döndürebilirsiniz.
4	LAN gösterge ışığı	Bu ışık LAN (ağ) bağlantısının kurulduğunu belirtir.
5	tanılama ışıkları	Bilgisayar sorunlarını tanılama koduna göre gidermenize yardımcı olması için bu ışıkları kullanın. Daha fazla bilgi için sayfa 254'deki "Tanılama Işıkları" konusuna bakın.
6	sabit disk etkinlik ışığı	Bu ışık, sabit disk kullanımdayken titrer.



7	güç ışığı	Farklı çalışma durumlarını belirtmek için açılır ve yanıp söner veya sabit kalır: <ul style="list-style-type: none"> <li>• Işık yok — Bilgisayar kapalıdır.</li> <li>• Sabit yeşil — Bilgisayar normal çalışma durumundadır.</li> <li>• Yanıp sönen yeşil — Bilgisayar güç tasarrufu modundadır.</li> <li>• Yanıp sönen veya sabit koyu sarı — Çevrimiçi <i>Kullanım Kılavuzu</i>'nuzdaki "Güç Sorunları" konusuna bakın.</li> </ul> <p>Güç tasarrufu modundan çıkmak için güç düğmesine basın veya Windows Aygıt Yöneticisi'nde uyandırma aygıtı olarak yapılandırılmışsa klavyeyi veya fareyi kullanın. Uyku modları ve güç tasarrufu modundan çıkma hakkında daha fazla bilgi için, çevrimiçi <i>Kullanım Kılavuzu</i>'nuzdaki "Güç Yönetimi" konusuna bakın.</p> <p>Bilgisayarınızın sorunlarını gidermenizde yardımcı olabilecek güç ışığı desenlerinin açıklaması için, sayfa 253'deki "Sistem Işıkları" konusuna bakın.</p>
8	kulaklık konektörü	Kulaklıkları ve hoparlör türlerinin çoğunu bağlamak için kulaklık konektörünü kullanın.
9	mikrofon konektörü	Mikrofon bağlamak için mikrofon konektörünü kullanın.
10	disket sürücüsü	Bu sürücüye disket takın.
11	CD/DVD sürücüsü	Bu sürücüye CD veya DVD (uygunsa) takın.

## Small Form Factor Bilgisayar — Arkadan Görünüş

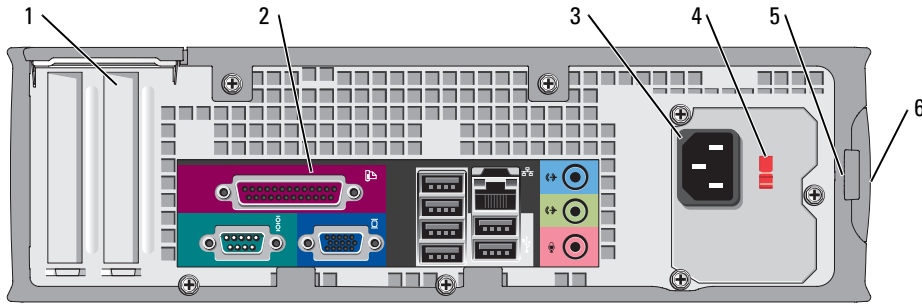

1	kart yuvaları	Takılı PCI ve PCI Express kartlarının konektörlerine erişebilirsiniz.
2	arka panel konektörleri	Seri, USB veya diğer aygıtları uygun konektöre takın.
3	güç konektörü	Güç kablosunu bu konektöre bağlayın.

4	voltaj seçim anahtarı	Bilgisayarınızda manuel olarak kullanılan bir voltaj seçim anahtarı bulunur. Bilgisayarınıza manuel voltaj seçim anahtarlarıyla zarar vermemek için, anahtarı bölgenizde kullanılan AC gücüyle eşleşen voltaja ayarlayın. <b>⚡ DİKKAT:</b> Japonya'da voltaj seçim anahtarı 115-V değerine ayarlanmalıdır. Ayrıca monitörünüzün ve bağlı aygıtlarınızın nominal elektrik değerlerinin bölgenizde kullanılan AC gücüyle çalışmaya uygun olduğundan emin olun.
5	asma kilit halkası	Bilgisayar kapağını kilitlemek için bir asma kilit takın.
6	kapak serbest bırakma mandalı	Bilgisayar kapağını açmak için bu mandalı kullanın.

### Arka Panel Konektörleri

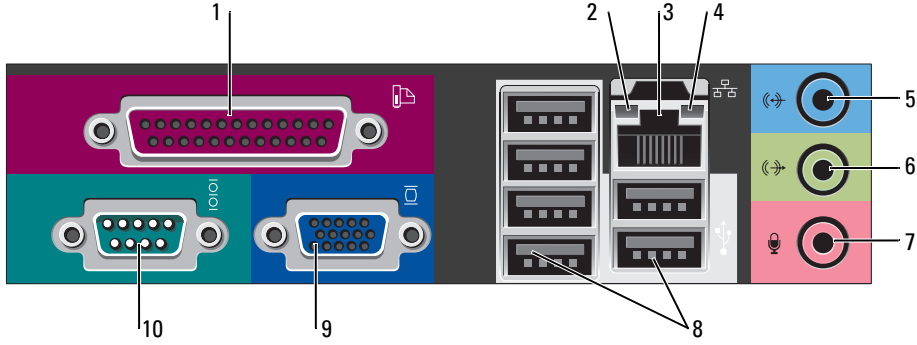

1	paralel bağlantı konektörü	Yazıcı gibi paralel aygıtları paralel bağlantı konektörüne bağlayın. USB yazıcınız varsa, bunu USB konektörüne takın. <b>NOT:</b> Bilgisayar, aynı adrese yapılandırılmış paralel konektör içeren bir kart takılı olduğunu algıladığında, tümleşik paralel konektör otomatik olarak devre dışı bırakılır. Daha fazla bilgi için, Çevrimiçi <i>Kullanım Kılavuzu</i> 'nuzdaki "Sistem Kurulum Seçenekleri" konusuna bakın.
2	bağlantı bütünlüğü ışığı	<ul style="list-style-type: none"> <li>Yeşil — 10 Mb/sn ağ ve bilgisayar arasında iyi bir bağlantı var.</li> <li>Turuncu — 100 Mb/sn ağ ve bilgisayar arasında iyi bir bağlantı var.</li> <li>Sarı — 1 Gb/sn (veya 1000 Mb/sn) ağ ve bilgisayar arasında iyi bir bağlantı var.</li> <li>Kapalı — Bilgisayar ağa fiziksel bir bağlantı algılayamadı.</li> </ul>

3	ağ bağıdaştırıcısı konektörü	<p>Bilgisayarınızı ağa veya geniş bant aygıtına bağlamak için, ağ kablosunun bir ucunu ağ prizine veya ağ ya da geniş bant aygıtınıza bağlayın. Ağ kablosunun diğer ucunu bilgisayarınızın arka panelindeki ağ bağıdaştırıcısı konektörüne takın. Ağ kablosu tam olarak yerine oturduğunda bir tık sesi duyarsınız.</p> <p><b>NOT:</b> Ağ konektörüne telefon kablosu takmayın.</p> <p>Ağ bağıdaştırıcısı kartı bulunan bilgisayarlarda, karttaki konektörü kullanın.</p> <p>Ağınız için Kategori 5 kablo ve konektör kullanmanız önerilir. Kategori 3 kablo kullanmanız gerekiyorsa, güvenilir çalışmasını sağlamak için ağ hızını 10 Mb/sn'ye zorlayın.</p>
4	ağ etkinlik ışığı	<p>Bu ışık ağ verileri iletir veya alırken sarı renkte yanıp söner. Yüksek hacimli ağ trafiği, bu ışığın sürekli "açık" durumda görünmesine yol açabilir.</p>
5	giriş konektörü	<p>Kaset çalar, CD çalar veya VCR gibi kayıt/kayıttan yürütme aygıtlarını bağlamak için mavi renkli giriş konektörünü kullanın.</p> <p>Ses kartı bulunan bilgisayarlarda, karttaki konektörü kullanın.</p>
6	çıkış konektörü	<p>Kulaklıkları ve yerleşik yükselticili hoparlör setlerinin çoğunu bağlamak için yeşil renkli çıkış konektörünü kullanın.</p> <p>Ses kartı bulunan bilgisayarlarda, karttaki konektörü kullanın.</p>
7	mikrofon konektörü	<p>Bir ses veya telefon programına ses veya müzik girişi için kişisel bilgisayar mikrofonu takmak için pembe mikrofon konektörünü kullanın.</p> <p>Ses kartı bulunan bilgisayarlarda, mikrofon konektörü kartın üzerindedir.</p>
8	USB 2.0 konektörleri (6)	<p>Fare, klavye, bellek anahtarı, yazıcı, oyun çubuğu ve bilgisayar hoparlörleri gibi USB aygıtlarını USB konektörlerinden birine bağlayın.</p>
9	video konektörü	<p>Kabloyu takın VGA uyumlu kablosunu mavi konektöre takın.</p> <p><b>NOT:</b> İsteğe bağlı bir grafik kartı satın aldıysanız, bu konektör bir kapakçıkla kapatılmış olacaktır. Monitörünüzü grafik kartındaki konektöre takın. Kapakçığı çıkartmayın.</p> <p><b>NOT:</b> Çift monitör destekleyen bir grafik kartı kullanıyorsanız, bilgisayarınızla birlikte gelen y kablosunu kullanın.</p>
10	seri bağlantı konektörü	<p>El bilgisayarı gibi seri aygıtları seri bağlantı noktasına bağlayın. COM1, seri bağlantı konektörü 1 için, COM2 de seri bağlantı konektörü 2 için varsayılan addır.</p> <p>Daha fazla bilgi için, Çevrimiçi <i>Kullanım Kılavuzu</i>'nuzdaki "Sistem Kurulum Seçenekleri" konusuna bakın.</p>

## Bilgisayar Kapağını Çıkarma

 **UYARI:** Bu bölümdeki yordamlara başlamadan önce, *Ürün Bilgileri Kılavuzu*'ndaki güvenlik yönergelerini izleyin.

 **UYARI:** Elektrik çarpmalarına karşı korunmak için, kapağı çıkarmadan önce bilgisayarınızın fişini elektrik prizinden çekin.

### Başlamadan Önce

 **DİKKAT:** Veri kaybını önlemek için, bilgisayarınızı kapatmadan önce açık dosyaları kaydedip kapatın ve açık programlardan çıkın.

1 İşletim sistemini kapatın:

a Açık dosyaları kaydedip kapatın, açık programlardan çıkın, **Başlat** düğmesini ve ardından **Bilgisayarı Kapat**'ı tıklatın.

b **Bilgisayarı kapat** penceresinde **Kapat**'ı tıklatın.

Bilgisayar işletim sistemi kapatma işlemi tamamlandıktan sonra kapanır.

2 Bilgisayarın ve takılı aygıtların kapandığından emin olun. İşletim sistemini kapattığınızda bilgisayarınız ve takılı aygıtlar otomatik olarak kapanmadıysa, bunları şimdi kapatın.

### Bilgisayarınızın İçinde Çalışmaya Başlamadan Önce

Bilgisayarınızı olası zararlardan korumak ve kendi kişisel güvenliğinizi sağlamak için aşağıdaki güvenlik ilkelerini kullanın.

 **UYARI:** Bu bölümdeki yordamlara başlamadan önce, *Ürün Bilgileri Kılavuzu*'ndaki güvenlik yönergelerini izleyin.

 **DİKKAT:** Yalnızca yetkili bir servis teknisyeni bilgisayarınızda onarım yapmalıdır. Dell tarafından yetkilendirilmemiş servislerden kaynaklanan zararlar garantinizin kapsamında değildir.

 **DİKKAT:** Bir kabloyu çıkarırken kablunun kendisini değil, fişi veya koruyucu halkayı tutarak çekin. Bazı kablolarda kilitleme dilleri vardır; bu tür kabloları çıkarırken, kabloyu çekmeden önce kilitleme dillerini içeriye bastırın. Bağlayıcıları çıkartırken, bağlayıcı pinlerinin eğilmesini önlemek için bağlayıcıları düz tutun. Ayrıca bir kabloyu bağlamadan önce, her iki bağlayıcının yönlerinin doğru olduğundan ve doğru hizalandıklarından emin olun.

Bilgisayara vermekten kaçınmak için, bilgisayarın içinde çalışmaya başlamadan önce aşağıdaki adımları uygulayın.

1 Bilgisayar kapalı değilse kapatın.

 **DİKKAT:** Ağ kablosunu çıkarmak için, kabloyu önce bilgisayarınızdan, sonra da ağ duvar prizinden çekin.

2 Telefon veya iletişim hatlarını bilgisayardan çıkarın.

3 Bilgisayarınızı ve takılı tüm aygıtları elektrik prizlerinden çıkarın ve ardından sistem kartını topraklamak için güç düğmesine basın.

4 Takılıysa, bilgisayar altlığını çıkarın.



**UYARI:** Elektrik çarpmalarına karşı korunmak için, kapağı çıkarmadan önce bilgisayarınızın fişini elektrik prizinden çekin.



**DİKKAT:** Bilgisayarınızın içindeki herhangi bir şeye dokunmadan önce, bilgisayarınızın arkasındaki metal kısım gibi boyanmamış bir metal yüzeye dokunarak kendinizi topraklayın. Çalışırken, iç bileşenlere zarar verebilecek statik elektriği boşaltmak için, boyanmamış metal yüzeye belirli aralıklarla dokununuz.

### Mini Tower Bilgisayar



**DİKKAT:** Bilgisayarınızın içindeki herhangi bir şeye dokunmadan önce, boyanmamış bir metal yüzeye dokunarak kendinizi topraklayın. Çalışırken, iç bileşenlere zarar verebilecek statik elektriği boşaltmak için, boyanmamış metal yüzeye belirli aralıklarla dokununuz.

- 1 sayfa 240'deki "Başlamadan Önce" bölümündeki yordamları izleyin.
- 2 Arka paneldeki asma kilit halkasına bir asma kilit taktıysanız asma kilidi çıkarın.
- 3 Aşağıdaki resimde gösterildiği gibi bilgisayarınızı yana yatırın.

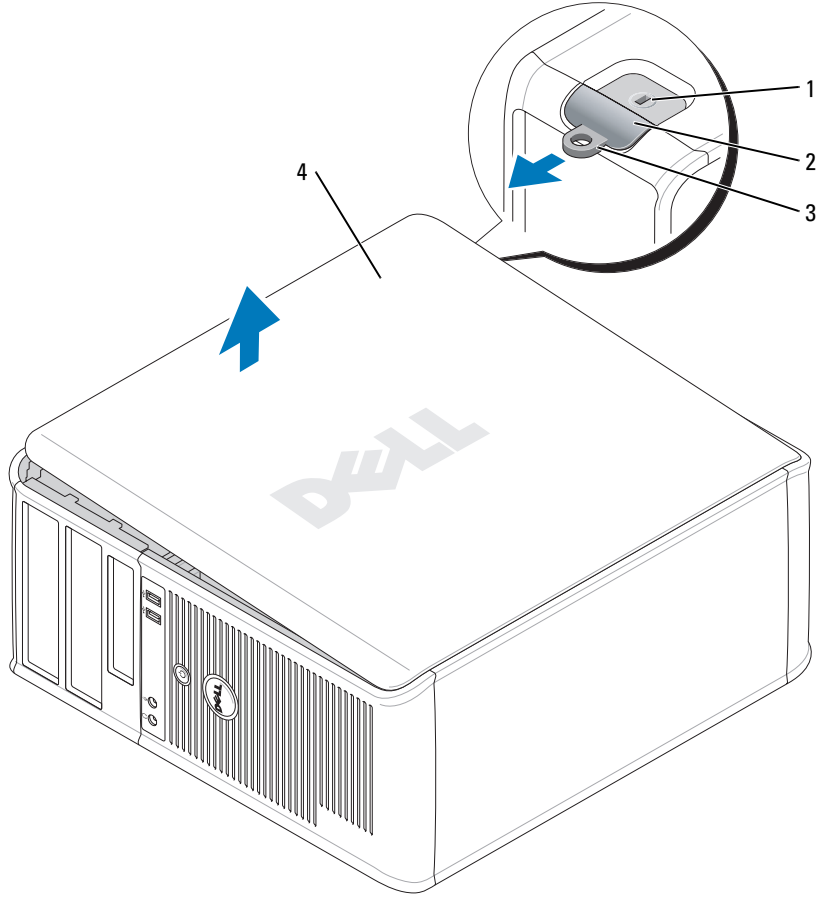

- |   |                               |
|---|-------------------------------|
| 1 | güvenlik kablosu yuvası       |
| 2 | kapak serbest bırakma mandalı |
| 3 | asma kilit halkası            |
| 4 | bilgisayar kapağı             |

- 4 Kapağı kaldırırken, kapak serbest bırakma mandalını geriye kaydırın.
- 5 Bilgisayar kapağının yan taraflarından tutun ve menteşe tırnaklarını baskı noktası olarak kullanarak kapağı yukarı doğru döndürün.
- 6 Kapağı menteşe tırnaklarından çıkarın ve temiz, aşındırıcı olmayan bir yüzeye koyun.

## Masaüstü Bilgisayar

➔ **DİKKAT:** Bilgisayarınızın içindeki herhangi bir şeye dokunmadan önce, boyanmamış bir metal yüzeye dokunarak kendinizi topraklayın. Çalışırken, iç bileşenlere zarar verebilecek statik elektriği boşaltmak için, boyanmamış metal yüzeye belirli aralıklarla dokununuz.

- 1 sayfa 240'deki "Başlamadan Önce" bölümündeki yordamları izleyin.
- 2 Arka paneldeki asma kilit halkasına bir asma kilit taktıysanız asma kilidi çıkarın.
- 3 Kapağı kaldırırken, kapak serbest bırakma mandalını geriye kaydırın.
- 4 Bilgisayar kapağının yan taraflarından tutun ve menteşe tırnaklarını baskı noktası olarak kullanarak kapağı yukarı doğru döndürün.
- 5 Kapağı menteşe tırnaklarından çıkarın ve temiz, aşındırıcı olmayan bir yüzeye koyun.

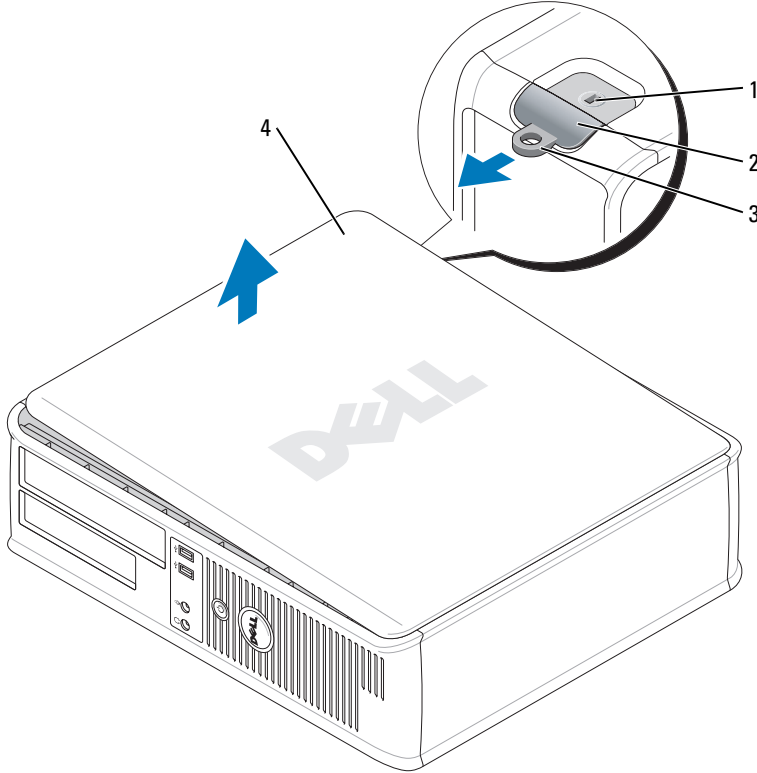

- |   |                               |
|---|-------------------------------|
| 1 | güvenlik kablosu yuvası       |
| 2 | kapak serbest bırakma mandalı |
| 3 | asma kilit halkası            |
| 4 | bilgisayar kapağı             |

## Small Form Factor Bilgisayar

➔ **DİKKAT:** Bilgisayarınızın içindeki herhangi bir şeye dokunmadan önce, boyanmamış bir metal yüzeye dokunarak kendinizi topraklayın. Çalışırken, iç bileşenlere zarar verebilecek statik elektriği boşaltmak için, boyanmamış metal yüzeye belirli aralıklarla dokununuz.

- 1 sayfa 240'deki "Başlamadan Önce" bölümündeki yordamları izleyin.
- 2 Arka paneldeki asma kilit halkasına bir asma kilit taktıysanız asma kilidi çıkarın.
- 3 Kapağı kaldırırken, kapak serbest bırakma mandalını geriye kaydırın.
- 4 Bilgisayar kapağının yan taraflarından tutun ve menteşe tırnaklarını baskı noktası olarak kullanarak kapağı yukarı doğru döndürün.
- 5 Kapağı menteşe tırnaklarından çıkarın ve temiz, aşındırıcı olmayan bir yüzeye koyun.

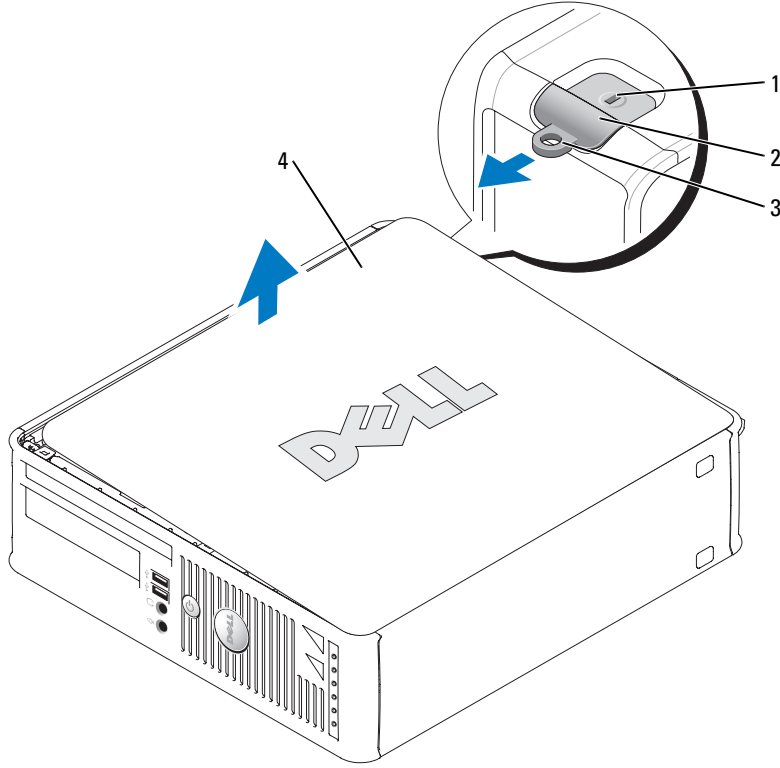

- |   |                               |
|---|-------------------------------|
| 1 | güvenlik kablosu yuvası       |
| 2 | kapak serbest bırakma mandalı |
| 3 | asma kilit halkası            |
| 4 | bilgisayar kapağı             |



# Bilgisayarınızın İçi

## Mini Tower Bilgisayar

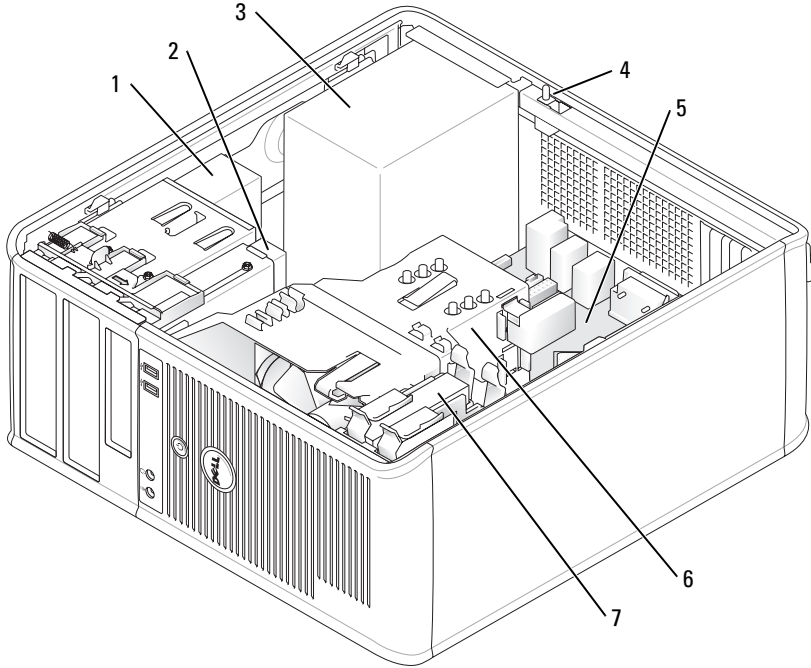

1	CD/DVD sürücüsü	5	sistem kartı
2	disket sürücüsü	6	ısı emicisi birimi
3	güç kaynağı	7	sabit sürücü
4	kasaya izinsiz giriş önleme anahtarı		

## Masaüstü Bilgisayar

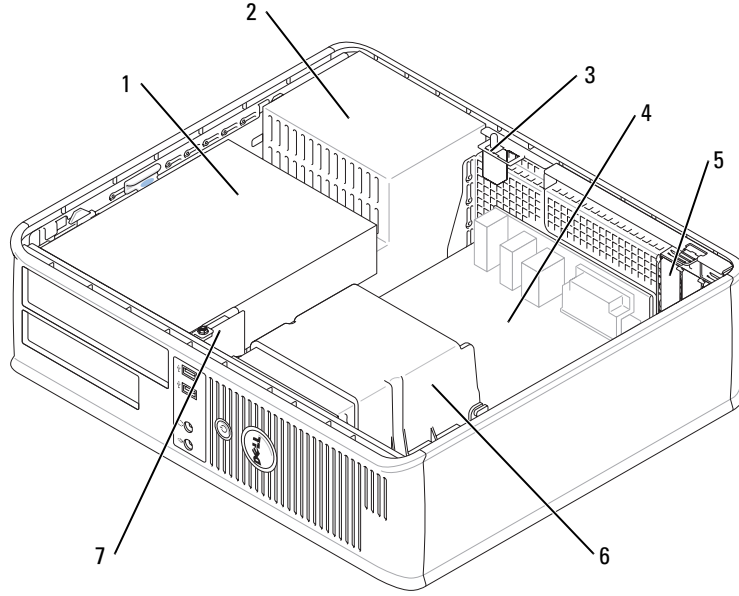

1	sürücü bölmesi (CD/DVD, disket veya sabit disk)	5	iki düşük profilli PCI kart yuvası İsteğe bağlı olarak, bir düşük profilli PCI yuvasını iki tam yükseklikte yuvaya dönüştüren PCI yükseltici takabilirsiniz. Toplam üç kart yuvası mevcuttur: bir düşük profilli, iki tam yükseklikte kart yuvası.
2	güç kaynağı	6	ısı emicisi birimi
3	kasaya izinsiz giriş önleme anahtarı	7	ön G/Ç paneli
4	sistem kartı		

## Small Form Factor Bilgisayar

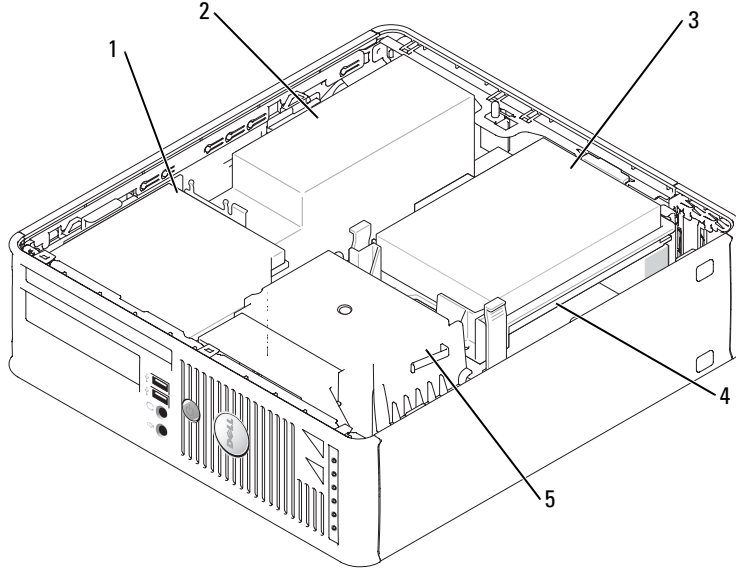

1	CD/DVD sürücüsü	4	sistem kartı
2	güç kaynağı ve fan	5	ısı emicisi birimi
3	sabit sürücü		

## Bilgisayarınızı Ayarlama

- ⚠ UYARI:** Bu bölümdeki yordamları uygulamadan önce, *Ürün Bilgileri Kılavuzu*'ndaki güvenlik yönergelerine bakın.
- ➡ DİKKAT:** Bilgisayarınızda genişletme kartı (örneğin bir modem kartı) takılıysa, ilgili kabloyu arka paneldeki konektöre *değil*, karta takın.
- ➡ DİKKAT:** Bilgisayarın uygun çalışma sıcaklığını korumasına yardımcı olmak için, bilgisayarı bir duvara veya kasa etrafında hava dolaşımını engelleyebilecek diğer yerlere fazla yakın yerleştirmeden emin olun.

Bilgisayarınızı gerektiği gibi kurabilmek için tüm adımları tamamlamanız gerekir. Yönergelerin ardından gelen ilgili şekillere bakın.

1 Klavyeyi ve fareyi bağlayın.

➔ **DİKKAT:** PS/2 ve USB farelerini aynı anda çalıştırmayı denemeyin.

2 Modem veya ağ kablosunu bağlayın.

Ağ kablosunu telefon hattına değil ağ konektörüne takın. İsteğe bağlı modeminiz varsa, telefon hattını modeme bağlayın.

➔ **DİKKAT:** Ağ bağdaştırıcısı konektörüne modem kablosu takmayın. Telefon iletişiminden kaynaklanan voltaj, ağ bağdaştırıcısına zarar verebilir.

3 Monitörü bağlayın.

Konektör pinlerinin eğilmemesine dikkat ederek, monitör kablosunu hizalayın ve hafifçe takın. Kablo konektörlerindeki kelebek başlı vidaları sıkın.

✍ **NOT:** Bazı monitörlerde, ekranın arkasının alt tarafında video konektörü vardır. Konektör yerleri için, monitörünüzle gelen belgelere bakın.

4 Hoparlörleri bağlayın.

5 Güç kablolarını bilgisayara, monitöre ve aygıtlara takın ve güç kablolarını diğer uçlarını elektrik prizlerine takın.

6 Voltaj seçim anahtarının bölgenize uygun şekilde ayarlandığını doğrulayın.

Bilgisayarınızda manuel voltaj seçim anahtarı vardır. Arka panelde voltaj seçim anahtarı bulunan bilgisayarların, doğru çalışma voltajında çalışmalarını için el ile ayarlanmaları gerekir.

➔ **DİKKAT:** Bilgisayarınıza manuel voltaj seçim anahtarıyla zarar vermeme için, anahtarı bölgenizde kullanılan AC gücüyle eşleşen voltaja ayarlayın.

➔ **DİKKAT:** Japonya'da voltaj seçim anahtarı 115-V değerine ayarlanmalıdır.

✍ **NOT:** Bilgisayarınızla birlikte gelmeyen herhangi bir aygıtı veya yazılımı yüklemeye önce, söz konusu aygıt veya yazılımla birlikte gelen belgeleri okuyun veya satıcıdan aygıtın ya da yazılımın bilgisayarınız ve işletim sisteminizle uyumlu olup olmadığını öğrenin.

✍ **NOT:** Bilgisayarınız, aşağıdaki resimlerden biraz farklı olabilir.

## Klavye ve Fareyi Takma

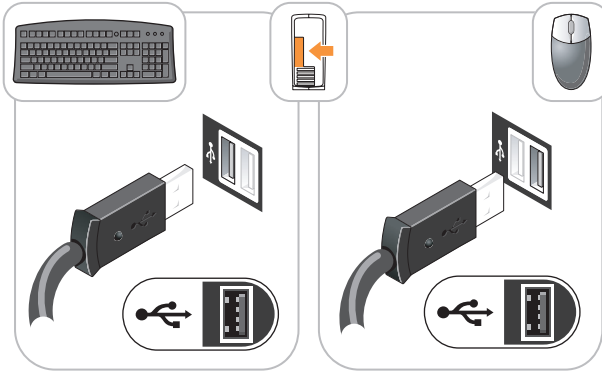

## Monitörü Takma

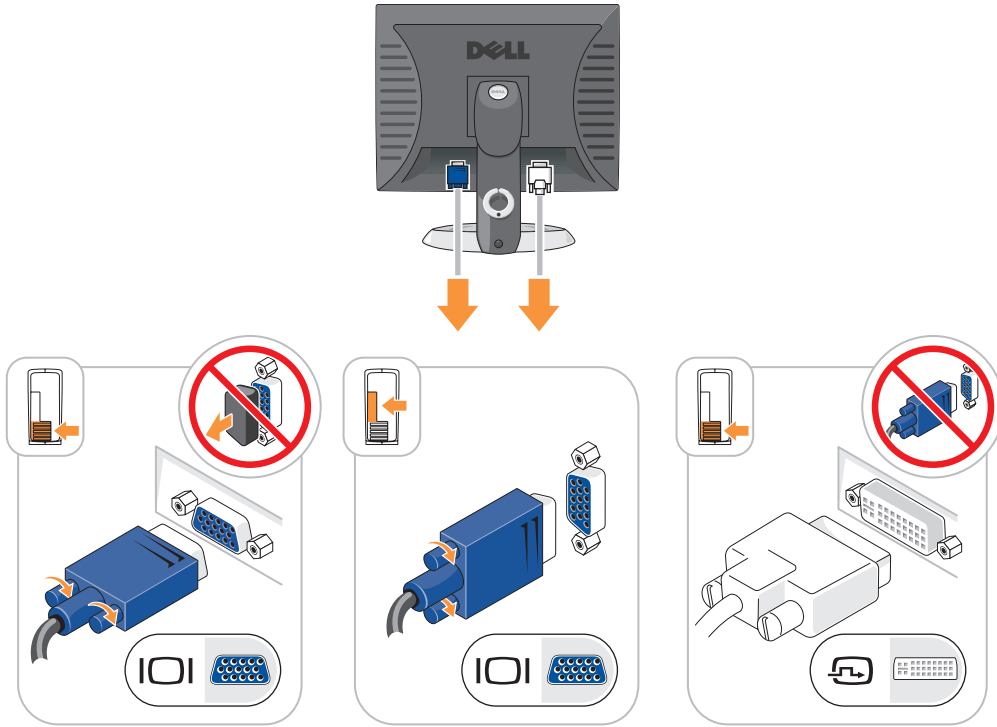

## Güç Bağlantıları

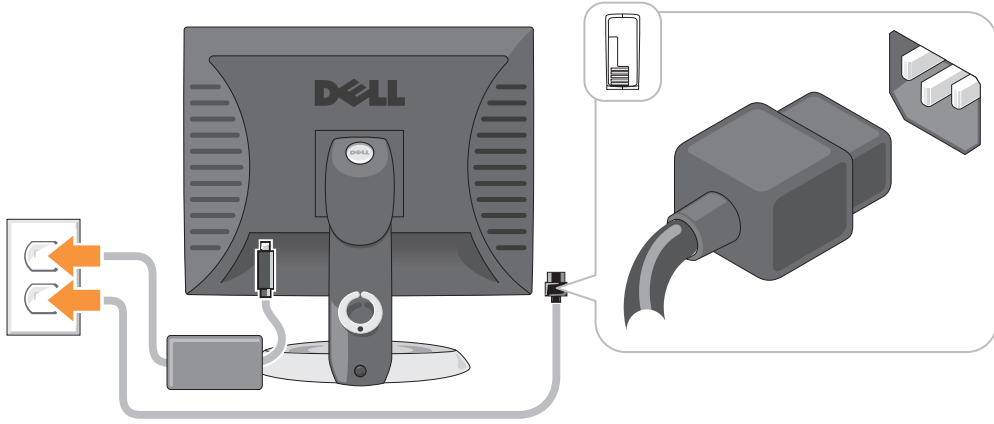

## Sorun Çözme

Dell, bilgisayarınızın beklendiği şekilde çalışmaması halinde yardımcı olacak çeşitli araçlar sağlamaktadır. Bilgisayarınız için kullanılabilecek en son sorun giderme bilgileri için, [support.dell.com](http://support.dell.com) adresindeki Dell Destek web sitesine bakın.

Dell'den yardım gerektiren bilgisayar sorunları ortaya çıkarsa, hatanın, sesli uyarı kodlarının veya tanılama ışığı desenlerinin ayrıntılı bir açıklamasını yazın, altına Express Service Code ve Service Tag numarasını ekleyin ve ardından bilgisayarınızın bulunduğu yerdeki Dell'e başvurun. Dell'e başvurma hakkında bilgi için, çevrimiçi *Kullanım Kılavuzu*'na bakın.

Express Service Code ve Service Tag örnekleri için, sayfa 227'deki "Bilgi Bulma" konusuna bakın.

Express Service Code: \_\_\_\_\_

Service Tag: \_\_\_\_\_

### Dell Diagnostics

**⚠ UYARI:** Bu bölümdeki yordamlara başlamadan önce, *Ürün Bilgileri Kılavuzu*'ndaki güvenlik yönergelerini izleyin.

### Dell Teşhislerini Kullanma Zamanı

Bilgisayarınızla sorun yaşarsanız, çevrimiçi *Kullanım Kılavuzu*'ndaki "Sorun Çözme" konusuna bakın ve teknik yardım için Dell'e başvurmadan önce Dell Diagnostics programını çalıştırın. Dell'e başvurma hakkında bilgi için, çevrimiçi *Kullanım Kılavuzu*'na bakın.

**➡ DİKKAT:** Dell Diagnostics programı yalnızca Dell™ bilgisayarlarda çalışır.

Sistem kurulumuna girin (yönergeler için, çevrimiçi *Kullanım Kılavuzu*'ndaki "Sistem Kurulumu" konusuna bakın), bilgisayarınızın yapılandırma bilgilerini gözden geçirin ve sınamak istediğiniz aygıtın sistem kurulumunda görüntülediğini ve etkin olduğunu doğrulayın.

Dell Diagnostics programını sabit sürücünüzden veya isteğe bağlı *Drivers and Utilities* CD'sinden (ResourceCD olarak da bilinir) başlatın.

### Dell Diagnostics Programını Sabit Sürücünüzden Başlatma

- 1 Bilgisayarınızı açın (veya yeniden başlatın).
- 2 DELL™ logosu görüldüğünde, hemen <F12>'ye basın.

 **NOT:** Tanılama yardımcı programı bölümü bulunmadığını bildiren bir ileti görürseniz, *Drivers and Utilities* CD'sinden (isteğe bağlı) Dell Diagnostics programını çalıştırın (bkz. sayfa 251'deki "Dell Diagnostics Programını Drivers and Utilities CD'sinden Başlatma" ).

Fazla uzun süre beklemediyseniz ve işletim sistemi logosu görünürse, Microsoft® Windows® masaüstünü görene kadar bekleyin. Ardından bilgisayarınızı kapatın ve yeniden deneyin.

- 3 Önyükleme aygıt listesi görüldüğünde, **Boot to Utility Partition** (Yardımcı Program Bölümüne Önyükle) seçeneğini vurgulayın ve <Enter> tuşuna basın.
- 4 Dell Diagnostics programının **Ana Menü**sü görüldüğünde, yürütmek istediğiniz sınamayı seçin.

### Dell Diagnostics Programını Drivers and Utilities CD'sinden Başlatma

- 1 Sürücüye *Drivers and Utilities* CD'sini takın.
- 2 Bilgisayarı kapatıp tekrar başlatın.  
DELL logosu görüldüğünde, hemen <F12> tuşuna basın.

Fazla uzun süre beklemediyseniz ve Windows logosu görünürse, Windows masaüstünü görene kadar bekleyin. Ardından bilgisayarınızı kapatın ve yeniden deneyin.

 **NOT:** Sonraki adımlar, önyükleme sırasını yalnızca bir kez değiştirir. Sonraki başlatmada, bilgisayar sistem kurulumunda belirtilen aygıtlara göre önyükleme yapar.

- 3 Önyükleme aygıt listesi görüldüğünde, CD/DVD sürücüsü listesini vurgulayın ve <Enter> tuşuna basın.
- 4 CD önyükleme menüsünden CD/DVD sürücüsü seçeneğinin listesini seçin.
- 5 Görünen menüden CD/DVD sürücüden önyükleme seçeneğini belirleyin.
- 6 *Drivers and Utilities* CD'si menüsünü başlatmak için 1 yazın.
- 7 Dell Diagnostics programını başlatmak için 2 yazın.
- 8 Numaralı listeden **Run the 32 Bit Dell Diagnostics**'ı (32 Bit Dell Diagnostics Programını Çalıştır) seçin. Birden çok sürüm listelenmişse, bilgisayarınıza uygun sürümü seçin.
- 9 Dell Diagnostics programının **Ana Menü**sü görüldüğünde, yürütmek istediğiniz sınamayı seçin.

## Dell Tanıları Ana Menüsü

- 1 Dell Diagnostics programı yüklendikten ve **Ana Menü** ekranı görüldükten sonra, istediğiniz seçeneğin düğmesini tıklatın.

Seçenek	Function
Express Test (Hızlı Sınama)	Aygıtları hızla sınar. Bu sınama 10 - 20 dakika kadar sürer ve katılımınızı gerektirmez. Sorunu daha hızlı saptama olasılığını artırmak için önce <b>Express Test</b> 'i çalıştırın.
Extended Test (Genişletilmiş Sınama)	Aygıtları tam olarak sınar. Bu sınama bir saat ya da daha uzun sürer ve belirli soruları yanıtlanmasını gerektirir.
Custom Test (Özel Sınama)	Belirli bir aygıtı sınar. Çalıştırmak istediğiniz sınamaları özelleştirebilirsiniz.
Symptom Tree (Belirti Ağacı)	Karşılaşılan en yaygın belirtileri listeler ve yaşadığımız sorunun belirtisine göre bir sınama seçmenize olanak sağlar.

- 2 Sınama sırasında bir sorunla karşılaşırsa, sorunun hata kodunu ve açıklamasını içeren bir ileti görünür. Hata kodunu ve sorun açıklamasını not edin ve ekrandaki yönergeleri izleyin.  
Hata durumunu çözemiyorsanız, Dell'e başvurun. Dell'e başvurma hakkında bilgi için, çevrimiçi *Kullanım Kılavuzu*'na bakın.



**NOT:** Bilgisayarınızın Service Tag numarası, her sınama ekranının en üstünde bulunur. Dell'e başvurduğunuzda, teknik destek bölümü Service Tag numaranızı sorar.

- 3 **Custom Test** (Özel Sınama) veya **Symptom Tree** (Belirti Ağacı) seçeneğinden bir sınama yürütürseniz, daha fazla bilgi için aşağıdaki tabloda açıklanan ilgili sekme yi tıklatın.

Sekme	Function
Results (Sonuçlar)	Sınama sonuçlarını ve karşılaşılan hata durumlarını görüntüler.
Errors (Hatalar)	Karşılaşılan hata durumlarını, hata kodlarını ve sorun açıklamasını görüntüler.
Help (Yardım)	Sınamayı açıklar ve sınama çalıştırma gereksinimlerini belirtebilir.
Configuration (Yapılandırma)	Seçilen aygıt için donanım yapılandırmanızı görüntüler. Dell Diagnostics programı, tüm aygıtların yapılandırma bilgilerini sistem kurulumundan, bellekten ve çeşitli iç sınamalardan alır ve bilgileri ekranın sol bölümündeki aygıt listesinde görüntüler. Aygıt listesi, bilgisayarınıza takılı tüm bileşenlerin veya bilgisayarınıza bağlanmış tüm aygıtların adlarını görüntülemeyebilir.
Parameters (Parametreler)	Sınama ayarlarını değiştirerek sınamayı özelleştirebilirsiniz.

- 4 Sınamalar bittiğinde, Dell Diagnostics programını *Drivers and Utilities* CD'sinden (isteğe bağlı) çalıştırdıysanız, CD'yi çıkarın.
- 5 Sınama ekranını kapatarak, **Ana Menü** ekranına dönün. Dell Diagnostics programından çıkmak ve bilgisayarı yeniden başlatmak için, **Ana Menü** ekranını kapatın.



## Sistem Işıkları

Güç ışığınız, bir bilgisayar sorununu belirtebilir.

Güç Işığı	Problem Tanımı	Önerilen Çözüm
Sabit yeşil	Güç açık ve bilgisayar normal çalışıyor.	Düzeltilici eylem gerekmez.
Yanıp sönen yeşil	Bilgisayar güç tasarrufu modundadır.	Bilgisayarı çalıştırmak için güç düğmesine basın, fareyi hareket ettirin veya klavyedeki bir tuşa basın.
Yeşil ışık birkaç kez yanıp söniyor ve ardından kapanıyor	Bir yapılandırma hatası var.	Belirli sorunun tanımlanıp tanımlanmadığını görmek için sayfa 254'deki "Tanılama Işıkları" konusuna bakın.
Sabit sarı	Dell Diagnostics programı bir sınama yürütüyor veya sistem kartındaki bir aygıt hatalı veya yanlış takılmış.	Dell Diagnostics programı çalışıyorsa, sınamanın bitmesini bekleyin. Belirli sorunun tanımlanıp tanımlanmadığını görmek için sayfa 254'deki "Tanılama Işıkları" konusuna bakın. Bilgisayar önyükleme yapmıyorsa, teknik yardım için Dell'e başvurun. Dell'e başvurma hakkında bilgi için, çevrimiçi <i>Kullanım Kılavuzu</i> 'na bakın.
Yanıp sönen sarı	Güç kaynağı veya sistem kartı arızası ortaya çıktı.	Belirli sorunun tanımlanıp tanımlanmadığını görmek için sayfa 254'deki "Tanılama Işıkları" konusuna bakın. Çevrimiçi <i>Kullanım Kılavuzu</i> 'nuzdaki "Güç Sorunları" konusuna bakın.
POST sırasında sabit yeşil ve bir sesli uyarı kodu	BIOS çalışması sırasında bir sorun belirlendi.	Sesli uyarı kodunu tanılama yönergeleri için sayfa 257'deki "Bip Kodları" konusuna bakın. Ayrıca belirli sorunun tanımlanıp tanımlanmadığını görmek için sayfa 254'deki "Tanılama Işıkları" konusuna bakın.
Sabit yeşil güç ışığı, sesli uyarı kodu yok ve POST sırasında görüntü yok	Monitör veya grafik kartı hatalı ya da yanlış takılmış olabilir.	Belirli sorunun tanımlanıp tanımlanmadığını görmek için sayfa 254'deki "Tanılama Işıkları" konusuna bakın.
Yeşil güç ışığı kesintisiz yanıyor ve bip kodu yok, ancak bilgisayar POST sırasında kilitleniyor	Tümleşik sistem kartı aygıtlarından biri hatalı olabilir.	Belirli sorunun tanımlanıp tanımlanmadığını görmek için sayfa 254'deki "Tanılama Işıkları" konusuna bakın. Sorun tanımlanmıyorsa, teknik yardım için Dell'e başvurun. Dell'e başvurma hakkında bilgi için, çevrimiçi <i>Kullanım Kılavuzu</i> 'na bakın.





## Tanılama Işıkları





**⚠ UYARI:** Bu bölümdeki yordamlara başlamadan önce, *Ürün Bilgileri Kılavuzu*'ndaki güvenlik yönergelerini izleyin.

Sorun gidermenize yardımcı olması için, bilgisayarınızın ön veya arka panelinde "1," "2," "3" ve "4" şeklinde etiketlenmiş dört ışık vardır. Bu ışıklar "kapalı" veya yeşil olabilir. Bilgisayar normal şekilde başladığında, ışıkların biçimi veya kodları, önyükleme işlemi tamamlandıkça değişir. Bilgisayar normal şekilde başladığında, ışıkların biçimi veya kodları, önyükleme işlemi tamamlandıkça değişir. Sistem önyüklemesinin POST kısmı başarıyla tamamlandığında, dört ışığın tümü kısa bir süre sabit yeşil görünür ve ardından kapanır. POST işlemi sırasında bilgisayarda hata olursa, LED'lerde görüntülenen desen, işlem sırasında bilgisayarın takıldığı yeri saptamaya yardım edebilir. Bilgisayar, başarılı bir POST sonrasında hata verirse, tanılama ışıkları sorunun nedenini belirtmez.

**✍ NOT:** Tanılama ışıklarının yönü, sistem türüne göre değişebilir. Tanılama ışıkları, dikey veya yatay olarak görünebilir.

Işık Deseni	Problem Tanımı	Önerilen Çözüm
①②③④	Bilgisayar normal "kapalı" durumda veya BIOS öncesi bir arıza olmuş olabilir. Bilgisayar işletim sistemini başarıyla önyükledikten sonra tanılama ışıkları yanmıyor.	Bilgisayarı çalışan bir elektrik prizine takın ve güç düğmesine basın.
①②③④	BIOS arızası oluşmuş olabilir; bilgisayar kurtarma modunda çalışıyor.	BIOS Kurtarma yardımcı programını çalıştırın, kurtarmanın tamamlanmasını bekleyin ve ardından bilgisayarı yeniden başlatın.
①②③④	Bir işlemci arızası oluşmuş olabilir.	İşlemciyi tekrar takın ve bilgisayarı yeniden başlatın. İşlemciyi yeniden takma hakkında bilgi için çevrimiçi <i>Kullanım Kılavuzu</i> 'na bakın.

Işık Deseni	Problem Tanımı	Önerilen Çözüm
	Bellek modülleri saptandı, ancak bir bellek hatası oluştu.	<ul style="list-style-type: none"><li>• Yalnızca bir bellek modülü takılıysa, bunu çıkarıp takın ve bilgisayarı yeniden başlatın. Bellek modüllerini yeniden takma hakkında bilgi için, çevrimiçi <i>Kullanım Kılavuzu</i>'na bakın.</li><li>• İki ya da daha fazla bellek modülü takılıysa, modülleri çıkarın, tek bir modülü takın ve bilgisayarı yeniden başlatın. Bilgisayar normal şekilde başlarsa, diğer bir modülü takın. Arızalı bir modül bulana kadar veya tüm modülleri hatasız şekilde takana kadar devam edin.</li><li>• Mümkünse, bilgisayarımıza aynı türde, düzgün çalışan bir bellek takın.</li><li>• Sorun devam ederse, Dell'e başvurun. Dell'e başvurma hakkında bilgi için, çevrimiçi <i>Kullanım Kılavuzu</i>'na bakın.</li></ul>
	Bir grafik kartı hatası oluşmuş olabilir.	<ul style="list-style-type: none"><li>• Bilgisayarda bir grafik kartı varsa, kartı çıkarıp takın ve ardından bilgisayarı yeniden başlatın.</li><li>• Sorun devam ederse, çalıştığını bildiğiniz bir grafik kartı takın ve bilgisayarı yeniden başlatın.</li><li>• Sorun devam ederse veya bilgisayarda tümleşik grafik varsa, Dell'e başvurun. Dell'e başvurma hakkında bilgi için, çevrimiçi <i>Kullanım Kılavuzu</i>'na bakın.</li></ul>
	Bir disket veya sabit sürücü arızası oluşmuş olabilir.	Tüm güç ve veri kablolarını yeniden yerleştirin ve bilgisayarı yeniden başlatın.
	Bir USB hatası oluşmuş olabilir.	Tüm USB aygıtlarını yeniden takın, kablo bağlantılarını kontrol edin ve ardından bilgisayarı yeniden başlatın.

Işık Deseni	Problem Tanımı	Önerilen Çözüm
	Bellek modülü algılanamadı.	<ul style="list-style-type: none"> <li>• Yalnızca bir bellek modülü takılıysa, bunu çıkarıp takın ve bilgisayarı yeniden başlatın. Bellek modüllerini yeniden takma hakkında bilgi için, çevrimiçi <i>Kullanım Kılavuzu</i>'na bakın.</li> <li>• İki ya da daha fazla bellek modülü takılıysa, modülleri çıkarın, tek bir modülü takın ve bilgisayarı yeniden başlatın. Bilgisayar normal şekilde başlarsa, diğer bir modülü takın. Arızalı bir modül bulana kadar veya tüm modülleri hatasız şekilde takana kadar devam edin.</li> <li>• Mümkünse, bilgisayarımıza aynı türde, düzgün çalışan bir bellek takın.</li> <li>• Sorun devam ederse, Dell'e başvurun. Dell'e başvurma hakkında bilgi için, çevrimiçi <i>Kullanım Kılavuzu</i>'na bakın.</li> </ul>
	Bellek modülleri saptandı, ancak bir bellek yapılandırma veya uyum hatası var.	<ul style="list-style-type: none"> <li>• Özel bellek modülü/bellek konektörü takma gereksinimi olmadığından emin olun.</li> <li>• Takmakta olduğunuz bellek modüllerinin bilgisayarınızla uyumlu olduğundan emin olun.</li> <li>• Sorun devam ederse, Dell'e başvurun. Dell'e başvurma hakkında bilgi için, çevrimiçi <i>Kullanım Kılavuzu</i>'na bakın.</li> </ul>
	Bir hata oluştu.  Bu desen, sistem ayarlarına girdiğinizde de ortaya çıkabilir ve bir sorun olduğu anlamına gelmeyebilir.	<ul style="list-style-type: none"> <li>• Sabit diskten, CD sürücüsünden ve DVD sürücüsünden gelen tüm kabloların sistem kartına düzgün bağlandığından emin olun.</li> <li>• Monitörünüzün ekranında görünen bilgisayar iletisini kontrol edin.</li> <li>• Sorun devam ederse, Dell'e başvurun. Dell'e başvurma hakkında bilgi için, çevrimiçi <i>Kullanım Kılavuzu</i>'na bakın.</li> </ul>
	POST tamamlandıktan sonra, dört tanılama ışığının tümü normal çalışma durumunu belirtmek için kapanmadan önce kısa bir süre yeşile döner.	Yok.

## Bip Kodları

Monitör hataları veya sorunları görüntüleyemezse, bilgisayarınız başlangıçta bir dizi sesli uyarı verebilir. Sesli uyarı kodu adı verilen sesli uyarı dizileri bir sorunu belirtir. Olası sesli uyarı kodlarından biri (kod 1-3-1), tek bir sesli uyarı, arka arkaya üç sesli uyarı ve ardından tek bir sesli uyarı şeklinde bir diziden oluşur. Bu sesli uyarı kodu, bilgisayarın bir bellek sorunuyla karşılaştığını anlatır.

Bilgisayarınız başlatma sırasında uyarı sesi çıkartırsa:

- 1 Sesli uyarı kodunu not edin.
- 2 Daha ciddi bir sebebi bulmak için, sayfa 250'deki "Dell Diagnostics" konusuna bakın.
- 3 Teknik destek için Dell'le temasa geçin. Dell'e başvurma hakkında bilgi için, çevrimiçi *Kullanım Kılavuzu*'na bakın.

Kod	Sebebe	Kod	Sebebe
1-1-2	Mikroişlemci kayıt hatası	3-1-4	Bağımlı kesinti maskesi kayıt hatası
1-1-3	NVRAM okuma/yazma hatası	3-2-2	Kesinti vektör yükleme hatası
1-1-4	ROM BIOS sağlama hatası	3-2-4	Klavye Denetleyicisi sına ma hatası
1-1-2	Programlanabilir aralık süreölçeri hatası	3-3-1	NVRAM güç kaybı
1-2-2	DMA başlatma hatası	3-3-2	Geçersiz NVRAM yapılandırması
1-3-2	DMA sayfa kaydı okuma/yazma hatası	3-3-4	Görüntü Belleği sına ma hatası
1-3	Görüntü Belleği sına ma hatası	3-1-4	Ekran başlatma hatası
1-3-1 den 2-4-4 e kadar	Bellek düzgün tanımlanmıyor veya kullanılmıyor	3-4-2	Ekran kaynağını bulma hatası
3-1-1	Bağımlı DMA kayıt hatası	3-4-3	Video ROM arama hatası
3-1-2	Ana DMA kayıt hatası	4-2-1	Süreölçer sesi yok
3-1-3	Ana kesinti maskesi kayıt hatası	4-2-2	Kapatma hatası
4-2-3	Kapı A20 hatası	4-4-1	Seri veya paralel bağlantı noktası testi hatası
4-2-4	Korumalı kipte beklenmedik kesinti	4-4-2	Gölgeli belleğe kod açma hatası.
4-3-1	Adres 0FFFFh üzerinde bellek hatası	4-4-3	Matematik yardımcı işlemcisi test hatası
4-3-3	Saat çipi sayacı 2 başarısız	4-4-4	Önbellek testi hatası
4-3-4	Gün saati durdu		

## Dell™ IDE Hard Drive Diagnostics programını çalıştırma

Dell IDE Hard Drive Diagnostics, bir sabit sürücü arızasını gidermek veya doğrulamak için sabit sürücüyü sınavan bir yardımcı programdır.

- 1 Bilgisayarınızı açın (zaten açıksa, yeniden başlatın).
- 2 Ekranın sağ üst köşesinde F2= Setup görüntülediğinde <Ctrl><Alt><d> tuşuna basın.
- 3 Ekrandaki yönergeleri izleyin.

Bir hata bildirilirse, çevrimiçi *Kullanım Kılavuzu*'nuzdaki "Sorun Çözme" konusuna bakın.

## Yazılım ve Donanım Uyuşmazlıklarını Çözümleme

İşletim sistemi kurulumu sırasında bir aygıt algılanamazsa veya algılandığı halde, yanlış yapılandırılırsa, uyumsuzluğu çözmek için Donanım Sorun Gidericisi'ni kullanabilirsiniz.

- 1 **Başlat** düğmesini ve **Yardım ve Destek**'i tıklatın.
- 2 **Ara** alanına `hardware troubleshooter` (donanım sorun gidericisi) yazın ve ardından aramayı başlatmak için **oku** tıklatın.
- 3 **Arama Sonuçları** listesinde **Donanım Sorun Gidericisi**'ni tıklatın.
- 4 **Donanım Sorun Gidericisi** listesinde, **Bilgisayarında bir donanım çakışmasını çözmek gerekiyor**'u ve ardından **Devam**'i tıklatın.

## Microsoft® Windows® XP Sistem Geri Yükleme

Microsoft Windows XP işletim sistemi, donanımda, yazılımda veya sistem ayarlarında yapılan değişiklikler bilgisayarı istenmeyen bir sistem durumuna getirmişse, bilgisayarınızı önceki bir sistem durumuna geri yüklemenizi (veri dosyalarını etkilemeden) sağlayan Sistem Geri Yükleme özelliği sağlar. Sistem Geri Yükleme'yi kullanma hakkında daha fazla bilgi için, Windows Yardım ve Destek Merkezi'ne bakın. Windows Yardım ve Destek Merkezi'ne erişmek için, bkz. sayfa 229'deki "Windows Yardım ve Destek Merkezi" .



**DİKKAT:** Veri dosyalarınız düzenli olarak yedekleyin. Sistem Geri Yükleme, veri dosyalarınızı izlemez veya kurtarmaz.

## Geri Yükleme Noktası Oluşturma

- 1 **Başlat** düğmesini ve **Yardım ve Destek**'i tıklatın.
- 2 **Sistem Geri Yükleme**'yi tıklatın.
- 3 Ekrandaki yönergeleri izleyin.

## Bilgisayarı Daha Önceki Bir Sistem Durumuna Geri Yükleme



**DİKKAT:** Bilgisayarı daha önceki bir sistem durumuna geri yüklemeye başlamadan önce, açık dosyaları kaydedip kapatın ve açık programlardan çıkın. Sistem geri yükleme bitene kadar hiçbir dosyayı veya programı değiştirmeyin, açmayın veya silmeyin.

1 **Başlat** düğmesini tıklatın, **Tüm Programlar**→ **Donatılar**→ **Sistem Araçları**'nın üzerine gelin ve ardından **Sistem Geri Yükleme**'yi tıklatın.

2 **Bilgisayarımı daha önceki bir tarihe geri yükle**'nin seçildiğinden emin olun ve **Devam**'ı tıklatın.

3 Bilgisayarınızı geri yüklemek istediğiniz bir takvim tarihini tıklatın.

**Geri Yükleme Noktası Seç** ekranı, geri yükleme noktalarını görmenizi ve seçmenizi sağlayan bir takvim içerir. Kullanılabilir geri yükleme noktalarına sahip tüm takvim günleri kalın yazı biçimiyle görüntülenir.

4 Bir geri yükleme noktası seçin ve **Devam**'ı tıklatın.

Bir takvim tarihinde yalnızca bir geri yükleme noktası varsa, o geri yükleme noktası otomatik olarak seçilir. İki veya daha fazla geri yükleme noktası varsa, tercih ettiğiniz geri yükleme noktasını tıklatın.

5 **Devam**'ı tıklatın.

Sistem Geri Yükleme, veri toplamayı bitirdiğinde **Geri Yükleme Tamamlandı** ekranı görüntülenir ve bilgisayar yeniden başlar.

6 Bilgisayar yeniden başladıktan sonra, **Tamam**'ı tıklatın.

Geri yükleme noktasını değiştirmek için, farklı bir geri yükleme noktası kullanarak yukarıdaki adımları tekrarlayabilirsiniz veya geri yüklemeyi geri alabilirsiniz.

## Son Sistem Geri Yüklemeyi Geri Alma



**DİKKAT:** Son sistem geri yüklemesini geri almadan önce, açık dosyaları kaydedip kapatın ve açık programlardan çıkın. Sistem geri yükleme bitene kadar hiçbir dosyayı veya programı değiştirmeyin, açmayın veya silmeyin.

1 **Başlat** düğmesini tıklatın, **Tüm Programlar**→ **Donatılar**→ **Sistem Araçları**'nın üzerine gelin ve ardından **Sistem Geri Yükleme**'yi tıklatın.

2 **Son geri yüklememi geri al**'ı ve **Devam**'ı tıklatın.

3 **Devam**'ı tıklatın.

**Sistem Geri Yükleme** ekranı görüntülenir ve bilgisayar yeniden başlar.

4 Bilgisayar yeniden başladıktan sonra, **Tamam**'ı tıklatın.

## Sistem Geri Yükleme'yi Etkinleştirme

Windows XP'yi 200 MB'den daha az kullanılabilir boş sabit disk alanıyla yeniden yüklerseniz, Sistem Geri Yükleme otomatik olarak devre dışı kalır. Sistem Geri Yükleme'nin etkin olduğunu doğrulamak için:

- 1 **Başlat** düğmesini ve **Denetim Masası**'nı tıklatın.
- 2 **Performans ve Bakım**'i tıklatın.
- 3 **Sistem**'i tıklatın.
- 4 **Sistem Geri Yükleme** sekmesini tıklatın.
- 5 **Sistem Geri Yükleme'yi Kapat** kutusunda işaret bulunmadığından emin olun.

## Microsoft® Windows® XP'yi Yeniden Yükleme

### Başlamadan Önce



**NOT:** Bu belgedeki yordamlar Windows XP Home Edition'ın Windows varsayılan görünümü için yazılmıştır, bu nedenle Dell™ bilgisayarını Windows Classic görünümüne ayarlarsanız veya Windows XP Professional kullanıyorsanız adımlar değişir.

Yeni yüklenen bir sürücüdeki sorunu düzeltmek için Windows XP işletim sistemini yeniden yüklemeyi düşünüyorsanız, önce Windows XP Aygıt Sürücüsünü Geri Alma'yı kullanmayı deneyin.

- 1 **Başlat** düğmesini ve **Denetim Masası**'nı tıklatın.
- 2 **Kategori Seç** altında **Performans ve Bakım**'i tıklatın.
- 3 **Sistem**'i tıklatın.
- 4 **Sistem Özellikleri** penceresinde, **Donanım** sekmesini tıklatın.
- 5 **Aygıt Yöneticisi**'ni tıklatın.
- 6 Yeni sürücünün yüklendiği aygıtı tıklatın ve **Özellikler**'i tıklatın.
- 7 **Sürücüler** sekmesini tıklatın.
- 8 **Sürücüyü Geri Al**'i tıklatın.

Aygıt Sürücüsünü Geri Alma sorunuza çözmiyorsa, işletim sisteminizi yeni aygıt sürücüsünü yüklemeyen önceki sistem durumuna geri döndürmek için Sistem Geri Yükleme'yi kullanın (bkz. sayfa 258'deki "Microsoft® Windows® XP Sistem Geri Yükleme" ).



**NOT:** *Drivers and Utilities* CD'si bilgisayarın montajı sırasında yüklenen sürücüleri içerir. *Drivers and Utilities* CD'sinden bilgisayarınızın RAID denetleyicisi varsa gereken sürücüler dahil, gerekli sürücüleri yüklemek için kullanın.



## Windows XP'yi Yeniden Yükleme

- ➔ **DİKKAT:** Windows XP'yi yeniden yüklemek için, Windows XP Service Pack 1 veya daha üstünü kullanmanız gerekir.
- ➔ **DİKKAT:** Kurulumu yapmadan önce, birincil sabit sürücünüzdeki tüm veri dosyalarını yedekleyin. Geleneksel sabit sürücü yapılandırmaları için, birincil sabit sürücü, bilgisayarın ilk algıladığı sürücüdür.

Windows XP'yi yeniden yüklemek için aşağıdakiler gereklidir:

- Dell™ *Operating System* CD'si
- Dell *Drivers and Utilities* CD'si

Windows XP'yi yeniden yüklemek için, aşağıdaki bölümlerde anlatılan adımları, listelendikleri sırayla uygulayın.

Yeniden yükleme işleminin tamamlanması 1 ila 2 saat sürebilir. İşletim sistemini yeniden yükledikten sonra, aygıt sürücülerini, virüsten koruma programını ve diğer yazılımları da yeniden yüklemeniz gerekir.

- ➔ **DİKKAT:** *Operating System* CD'si, Windows XP'yi yeniden yükleme seçenekleri sunar. Bu seçenekler, dosyaların üzerine yazabilir ve sabit sürücünüzde yüklü programları etkileyebilir. Bu yüzden, bir Dell teknik destek temsilcisi bunu yapmanızı söylemediğçe Windows XP'yi yeniden yüklemeyin.
- ➔ **DİKKAT:** Windows XP ile çakışmaları önlemek için, Windows XP'yi yeniden yüklemeye başlamadan önce, bilgisayarınıza yüklü virüsten koruma yazılımlarını devre dışı bırakın. Yönergeler için, yazılımınızla birlikte verilmiş belgelere bakın.

## Operating System CD'sinden Önyükleme

- 1 Açık dosyaları kaydedip kapatın ve açık programlardan çıkın.
- 2 *Operating System* CD'sini takın. *Install Windows XP (Windows XP'yi Yükle)* iletisi görüntülenirse, **Exit**'i (Çıkış) tıklatın.
- 3 Bilgisayarı yeniden başlatın.
- 4 DELL™ logosu görüntülenir görüntülenmez <F12> tuşuna basın.  
İşletim sistemi logosu görünürse, Windows masaüstünü görene kadar bekleyin ve ardından bilgisayarınızı kapatıp yeniden deneyin.
- 5 **CD-ROM**'u seçmek için ok tuşlarına ve <Enter>'a basın.
- 6 *Press any key to boot from the CD (CD'den başlatmak için bir tuşa basın)* iletisi görüntülenirse, herhangi bir tuşa basın.

## Windows XP Kurulumu

- 1 **Windows XP Kurulumu** ekranı görüntülendiğinde, **Windows'u şimdi kur**'u seçmek için <Enter>'a basın.
- 2 **Microsoft Windows Lisans Sözleşmesi** ekranındaki bilgileri okuyun ve lisans sözleşmesini kabul etmek için <F8>'e basın.

- 3 Bilgisayarınızda Windows XP zaten kuruluysa ve geçerli Windows XP verilerinizi kurtarmak istiyorsanız, onarma seçeneğini belirlemek için **r** yazın ve CD'yi çıkarın.
- 4 Yeni bir Windows XP kopyası yüklemek istiyorsanız, bu seçenek için <Esc> tuşuna basın.
- 5 Vurgulanan bölümü seçmek için <Enter> tuşuna basın (önerilen) ve ekrandaki yönergeleri uygulayın.

**Windows XP Kurulumu** ekranı görüntülenir ve işletim sistemi dosyaları kopyalamaya ve aygıtları yüklemeye başlar. Bilgisayar birkaç kez otomatik olarak yeniden başlar.

➔ **DİKKAT:** Aşağıdaki ileti görüntülendiğinde hiçbir tuşa basmayın: Press any key to boot from the CD (CD'den başlatmak için bir tuşa basın).

📌 **NOT:** Kurulumu tamamlamak için gereken zaman, sabit sürücünün büyüklüğüne ve bilgisayarınızın hızına bağlıdır.

- 6 **Bölge ve Dil Seçenekleri** ekranı görüntülendiğinde, bulunduğunuz yerin ayarlarını seçin ve **İleri**'yi tıklatın.
- 7 **Yazılımınızı Kişiselleştirin** ekranı görüntülendiğinde adınızı ve kuruluşunuzun adını (isteğe bağlı) girin ve **İleri**'yi tıklatın.
- 8 **Bilgisayar Adı ve Yönetici Parolası** penceresinde, bilgisayarınız için bir ad girin (veya sağlanan adı kabul edin), parolayı girin ve **İleri**'yi tıklatın.
- 9 **Modem Çevirme Bilgisi** ekranı görüntülenirse, istenen bilgileri girin ve **İleri**'yi tıklatın.
- 10 **Tarih ve Saat Ayarları** penceresinde tarihi, saati ve saat dilimini girin ve **İleri**'yi tıklatın.
- 11 **Ağ Ayarları** ekranı görüntülenirse, **Normal**'i ve **İleri**'yi tıklatın.
- 12 Windows XP Professional'ı yeniden yükliyorsanız ve ağ ayarlarınız hakkında ek bilgiler sağlamanız istenirse, seçimlerinizi girin. Ayarlarınızdan emin değilseniz, varsayılan seçimleri kabul edin.

Windows XP, işletim sistemi bileşenlerini yükler ve bilgisayarı yapılandırır. Bilgisayar otomatik olarak yeniden başlar.

➔ **DİKKAT:** Aşağıdaki ileti görüntülendiğinde hiçbir tuşa basmayın: Press any key to boot from the CD (CD'den başlatmak için bir tuşa basın).

- 13 **Microsoft'a Hoş Geldiniz** ekranı görüntülendiğinde **İleri**'yi tıklatın.
- 14 How will this computer connect to the Internet? (Bu bilgisayar İnternet'e nasıl bağlansın?) iletisi görüntülendiğinde **Atla**'yı tıklatın.
- 15 **Microsoft'a kayıt yaptırmak istiyor musunuz?** ekranı görüntülendiğinde **Hayır, şu anda değil**'i seçin ve **İleri**'yi tıklatın.
- 16 **Bu bilgisayarı kimler kullanacak?** ekranı görüntülendiğinde en çok beş kullanıcı girebilirsiniz.
- 17 **Devam**'ı tıklatın.
- 18 Kurulumu tamamlamak için **Son** 'u tıklatın ve CD'yi çıkarın.
- 19 İlgili sürücülerini *Drivers and Utilities* CD'sinden yeniden yükleyin.

20 Virüsten koruma yazılımınızı yeniden yükleyin.

21 Programlarınızı yeniden yükleyin.



**NOT:** Microsoft Office veya Microsoft Works Suite programlarını yeniden yüklemek veya etkinleştirmek için, Microsoft Office veya Microsoft Works Suite CD'sinin arkasında bulunan Ürün Anahtarı numarası gereklidir.

## Drivers and Utilities CD'sini Kullanma

*Drivers and Utilities* CD'sini (ResourceCD olarak da bilinir) Windows işletim sistemini çalıştırırken kullanmak için:



**NOT:** Aygıt sürücülerine ve kullanıcı belgelerine erişmek için, *Drivers and Utilities* CD'sini Windows çalıştırırken kullanmanız gerekir.

1 Bilgisayarı açın ve Windows masaüstünün yüklenmesini bekleyin.

2 *Drivers and Utilities* CD'sini CD sürücüye takın.

*Drivers and Utilities* CD'sini bu bilgisayarda ilk kez kullanıyorsanız, **ResourceCD Installation** (Kaynak CD Kurulumu) penceresi açılır ve *Drivers and Utilities* CD'sinin yüklemeye başlayacağını bildirir.

3 Devam etmek için **Tamam**'ı tıklatın.

Yüklemeyi tamamlamak için yükleme programının istediklerini yanıtlayın.

4 **Welcome Dell System Owner** (Hoş Geldiniz Dell Sistemi Sahibi) ekranında **İleri** 'yi tıklatın.

5 Uygun **Sistem Modeli**, **İşletim Sistemi**, **Aygıt Türü**, ve **Konu**'yu seçin.

### Bilgisayarınızın Sürücülerini

Bilgisayarınız için bir aygıt sürücülerini listesi görüntülemek için:

1 **Topic** (Konu) açılan menüsünde **My Drivers**'ı (Sürücülerim) tıklatın.

*Drivers and Utilities* CD'si (isteğe bağlı) bilgisayarınızın donanımını ve işletim sistemini tarar ve sistem yapılandırmanız için aygıt sürücülerinin bir listesi görüntülenir.

2 Uygun sürücüyü tıklatın ve sürücüyü bilgisayarınıza yükleme yönergelerini uygulayın.

Bilgisayarınız için kullanılabilen tüm sürücülerini görmek için, **Topic** açılan menüsünde **Drivers**'ı tıklatın.



# Dizin

## Ğ

- ışıklar
  - sistem, 253
  - tanılama, 254

## B

- belgeler
  - aygıt, 227
  - çevrimiçi, 228-229
  - Drivers and Utilities CD'si, 227
  - Kullanım Kılavuzu, 227

## Ç

- çakışmalar
  - yazılım ve donanım uyumsuzlukları, 258

## CD'ler

- işletim sistemi, 229
- sürücüler ve yardımcı programlar, 229

## D

- Dell
  - destek sitesi, 228
  - Premier Destek Web sitesi, 229
- Dell Diagnostics, 250
- donanım
  - çakışmalar, 258

- Dell Diagnostics, 250
  - sesli uyarı kodları, 257
- Donanım Sorun Giderici, 258
- Drivers and Utilities CD'si, 227
- DSS, 227-228

## Ė

- etiketler
  - Microsoft Windows, 228
  - Service Tag, 228

## G

- güç ışığı
  - desenler, 231, 234, 237
  - sorunları tanılama, 253

## H

- hata iletileri
  - sesli uyarı kodları, 257
  - sistem ışıkları, 253
  - tanılama ışıkları, 254

## İ

- işletim sistemi
  - CD, 229
  - Kurulum Kılavuzu, 229

- Windows XP'yi yeniden yükleme, 260

- IRQ çakışmaları, 258

## K

- kapak
  - çıkarma, 240
- Kaynak CD. Bkz. *Drivers and Utilities CD'si*

## M

- Masaüstü Sistem Yazılımı. Bkz. *DSS*
- Microsoft Windows etiketi, 228

## P

- parçaları takma
  - başlamadan önce, 240

## S

- Service Tag, 228
- sesli uyarı kodları, 257
- Sistem Geri Yükleme, 258

sorun giderme  
bilgisayarı önceki çalışma durumuna geri yükleme, 258  
çakışmalar, 258  
Dell Diagnostics, 250  
Donanım Sorun Giderici, 258  
sesli uyarı kodları, 257  
sistem ışıkları, 253  
tanılama ışıkları, 254  
Yardım ve Destek Merkezi, 229

sorunlar. Bkz. *sorun giderme*

sürücüler  
liste, 263  
yeniden yükleme, 227

## T

tanı  
Drivers and Utilities CD'si, 227

tanılama  
Dell Diagnostics, 250  
sesli uyarı kodları, 257

## V

voltaj seçim anahtarı, 233,  
235, 238

## W

Windows XP  
Donanım Sorun Giderici, 258  
Donanım Sorun Gidericisi, 258  
kurulum, 261  
Sistem Geri Yükleme, 258

Yardım ve Destek Merkezi, 229  
yeniden yükleme, 260

## Y

Yardım ve Destek Merkezi, 229

yazılım  
çakışmalar, 258

yeniden yükleme  
sürücüler, 227  
Windows XP, 260